

## Winterbulletin 2015/16 - 001 - Samstag, 31. Oktober 2015

Liebe Lesergemeinde!

Die Eingewöhnungsphase in der heimischen Wohnung (ab 15.10.2015) vollzog sich fast nahtlos. Erleichtert hat mir das die weitere Benutzung meiner Bootsbettwäsche (Meradiso bei Lidl)



<http://www.lidl.de/de/meradiso-mikrofaser-wendebettenset-2-teilig-155-x-220-cm/p187614?searchTrackingQuery=Wendesteppbetten>

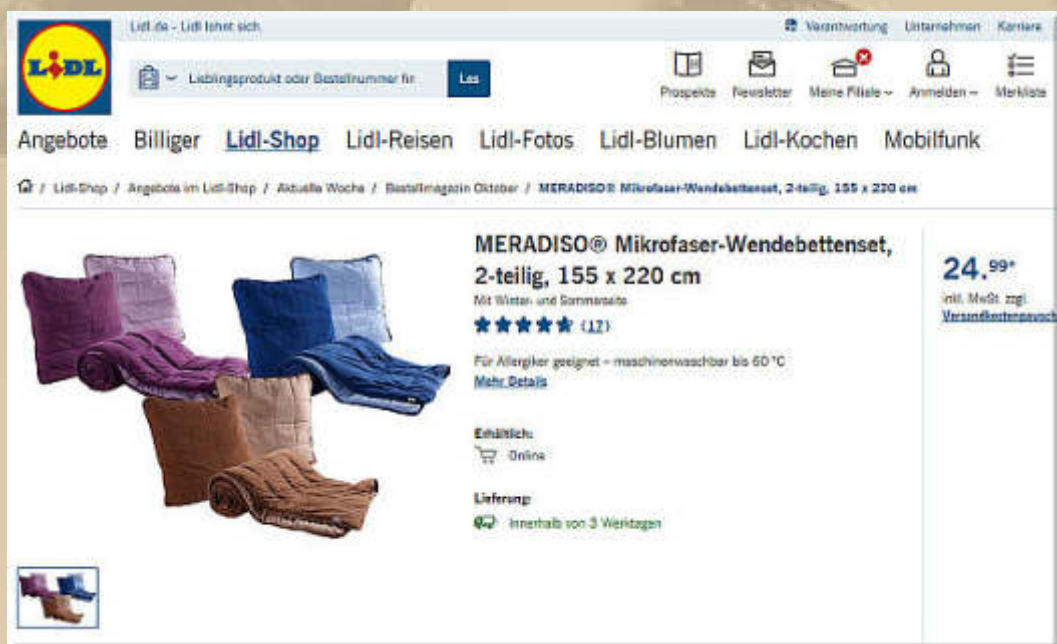

Lidl.de - Lidl lehrt sich

LiLi

Prospekte Newsletter Meine Filiale Anmelden Merkliste

Angebote Billiger **Lidl-Shop** Lidl-Reisen Lidl-Fotos Lidl-Blumen Lidl-Kochen Mobilfunk

Lidl-Shop / Angebote im Lidl-Shop / Aktuelle Woche / Bestellmagazin Oktober / MERADISO® Mikrofaser-Wendebettenset, 2-teilig, 155 x 220 cm

**MERADISO® Mikrofaser-Wendebettenset, 2-teilig, 155 x 220 cm**

Mit Winter- und Sommerseite

★★★★★ (12)

Für Allergiker geeignet - maschinenwaschbar bis 60 °C

Mehr Details

Erhältlich:

Online

Lieferung:

Innerhalb von 3 Werktagen

24,99\*  
inkl. MwSt. zzgl. Versandkosten



in den Komfortgrößen 155 x 220 cm bzw. 160 x 210 cm und Kopfkissen 80 x 80 cm bzw. 65 x 100 cm, jeweils mit Hohlfasern gefüllt). Bei Aldi bekommt man ähnliche Bettwäsche und Matratzen der Marke Dormia.

Alles musste jetzt wieder in die Waschmaschine, danach hatte sich der Bootsduft endgültig verflüchtigt - schade.

Ich benutze diese Bootsbettwäsche jetzt schon 3 Jahre und stopfe sie jeden Monat bei 60° C in die Waschmaschine/Trockner und habe noch keinerlei Verschleißerscheinungen entdecken können. Das besondere dieser sehr bootstauglichen Bettwäsche sind die 2 Seiten (Sommer/Winter). Obendrein sind die Steppbetten unverschämte preiswert. In der Vor- und Nachsaison benutze ich beide Bettdecken übereinander, nun auch im Winterhalbjahr. Ich liebe es, wenn mich eine Bettdecke vollständig einhüllt. Ihr wisst ja, dass ich ein 'Warmduscher' bin.

Dieser Tage hatte ich einen Arzttermin bei meinem Urologen. Das Wartezimmer war brechendvoll. Als ich da nun so herumstand, erhob sich plötzlich eine junge Dame (ca. 25 Jahre jung), um mir ihren Stuhl anzubieten. Oh, nun bin ich auch optisch ein Opa, schoss es mir durch den Kopf. Ich bedankte mich, lehnte aber



höflich ab. Es entspannte sich ein fröhliches Gespräch zwischen uns beiden. Übrigens, meine Nieren sind rein von Steinen.



Mein Mobilfunkvertrag ist bereits seit dem 14. April 2015 'zuteilungsreif' geworden, soll heißen, dass ich mir wieder ein neues subventioniertes Smartphone bestellen kann. Doch ich konnte mich bislang für kein Angebot von T-mobile entscheiden. Am 29. Oktober, habe ich dann ein langes Gespräch mit der T-Mobile Hotline geführt.

Ergebnis: In den nächsten Tagen wird mir ein Samsung Galaxy Note 4 mit einer Bildschirmdiagonalen von 5.7" = 14,5 cm zugestellt werden:

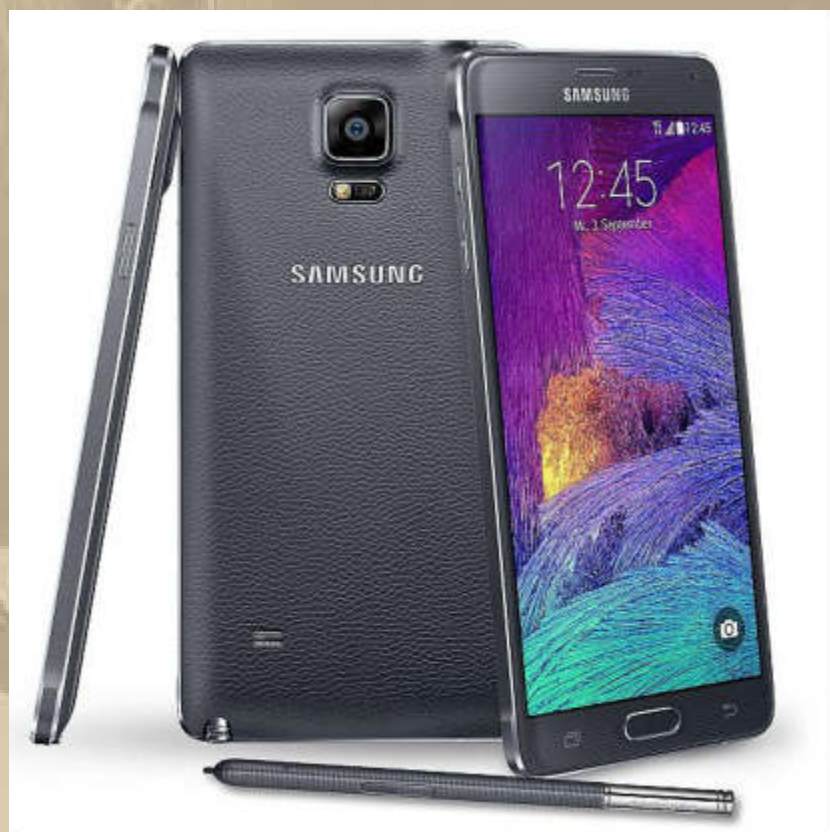

[http://www.chip.de/artikel/Samsung-Galaxy\\_Note\\_4-Handy-Test\\_73324365.html](http://www.chip.de/artikel/Samsung-Galaxy_Note_4-Handy-Test_73324365.html)

(ein sog. Phablet = Phone & Tablet)

Das Phablet wird sich sicherlich, auf dem Bodensee, zu meinem Standard Navigationsgerät mausern, denn ich brauche immer ein maritimes 'Spielzeug'.



Auf ein 18,5" Tablet (Android) habe ich schon lange gewartet, denn die Größe ist ideal für die Visual Navigation zur See. Für Binnen reicht auch jedes Smartphone bzw. Phablet aus.



Mit dem Galaxy View bietet Samsung erstmals einen Tablet-PC mit 18,5-Zoll-Display.

<http://www.computerbild.de/artikel/cb-News-Tablets-Galaxy-View-Samsung-bringt-das-Monster-Tablet-13616035.html>



Leider kommt dieses Monster-Tablet für mich viel zu spät, denn ich habe die Seesegelei 2010 aufgegeben und mein derzeitiges, vielfältiges Equipment erfüllt noch alle meine Anforderungen und Ansprüche (4.8" Smartphone, 5.7" Phablet, 7" u. 10" Tablets, 10" Netbook, 17,4" Notebook). Natürlich ist mein Equipment etwas in die Jahre gekommen, ausgenommen das neue Samsung Galaxy Note 4.

Aber ich würde Das Samsung View, zu Testzwecken, liebend gern einmal in die Finger bekommen.

Auch als DVB-T TV-Gerät, nicht nur für unterwegs, ist das Galaxy View sicherlich gut geeignet.



Natürlich verfolge ich fast täglich Stefans Blog 'Stefi bastelt':

<http://stefibastelt.blogspot.de/>

Ich bin immer wieder von Stefans Elan begeistert, mit welchem Tempo er, beim Bau seines 8m-Schiffes, Fortschritte erzielt.





Spezifikationen:

Länge über alles, m - 8  
Die Länge der Wasserlinie, m - 8  
Gesamtbreite m 2,49  
Die Breite an der Wasserlinie, m - 2,037  
Tiefgang ohne Kiel m - 0,334  
Tiefgang mit Hubkiel m - 1,53  
Verdrängung, kg - 2200  
Querschnittsfläche der KWL, m<sup>2</sup> - 12,6  
Prismatische Koeffizient - 0,554  
Ballast Gewicht, kg - 540  
Die Fläche der Hauptsegel  
Groß, m<sup>2</sup> - 18,5  
Fock m<sup>2</sup> - 12,2  
Gennaker, m<sup>2</sup> - 30

In der Yacht Ausgabe 23/2015 ist ein Bericht über eine ähnliche Bootsneuerscheinung enthalten: **JK28** ([www.jk28.org](http://www.jk28.org)):





.... erinnert mich stark an die X-79 von X-Yachts:







**XX:45 Uhr - Winterpause auch bei DP07 Seefunk. Wir starten unsere private Winterrunde via skype am 11. November 2015 um 19:30 Uhr und dann jeden Mittwoch um die gleiche Zeit. Da geht es dann nicht ums Wetter, sondern nur Smalltalk und was uns sonst noch so bewegt.**



**- Konstanz mit Untersee -**

**In meinen Tagträumen ist das ein häufiges Motiv.**



Samstag, 31. Oktober 2015, 13:10 Uhr: Mein Samsung Galaxy Note 4 ist eingetroffen. Mein erster Eindruck: 5.7" Bildschirmdiagonale sind schon ein mächtiger 'form factor' - wow!



Nun werde ich für Stunden beschäftigt sein, um das neue Smartphone einzurichten.

Stunden später: Ich war erfolgreich, weil mich Samsung auf die APP Smart Switch aufmerksam gemacht hat. Mit dieser APP kann man die gesamte Software, im Handumdrehen, vom alten auf das neue Gerät installieren:



..... oder auch zwischen PC und Smartphone oder auch umgekehrt



Fortsetzung gelegentlich .... vielleicht einmal im Monat.

Herzlichst  
Euer  
Big Max

PS.

Ich freue mich auch über gelegentliche Lichtblicke aus eurem Leben; nur nicht so schüchtern, traut euch: [mbm.kurth@t-online.de](mailto:mbm.kurth@t-online.de)



## Copy/Paste - Anhänge:



XX:45 Uhr -



<http://streamserver.funkhaus.info:8000/sws7310.m3u>

<http://www.dp07.com/dp07-livestream.html>

**Liebe Lesergemeinde!**

**Von meinem neuen Smartphone Samsung Galaxy Note 4 bin ich restlos begeistert.**



**5.7" Samsung Galaxy Note 4 vs. 4.8" Samsung Galaxy S III**

**Der Bildschirm (2560 x 1440 Pixel, doppelte Dichte als beim S III) ist einfach phantastisch. Obendrein verfügt das Gerät wieder über einen Eingabestift, mit dem es sich viel präziser arbeiten lässt. Auch die Kamera ist viel besser, als die in meinem Samsung Galaxy S III. Schön, wie man um 15:30 Uhr noch den feinen Restnebel über unsere Plaza wabern sieht:**



Ich bin mit der Einrichtung des Gerätes zu 80% fertig. Den Rest mache ich im Bedarfsfall.



Kaum war ich aus der Saison heimgekehrt, begab ich mich unverzüglich in den Teeladen meines Vertrauens (TEE Döse in Sindelfingen) und erstand meinen geliebten Sencha Miyazaki:



.... ich lasse ihn mit ca.15 g auf 1,5 l bei 80°C  
4 Minuten lang im Baumwoll-Teenetz der Gr.3 ziehen





3 Messlöffel = ~ 15 g

Bei grünem Tee empfiehlt es sich sogar, den Tee in einem Extrapott auf dem losen Blatt ziehen zu lassen und dann in eine vorgewärmte Servierkanne abzugießen.

Sencha Miyazaki ist derzeit mein Lieblingstee, der sich als gleichwertig zum Sencha Waza Waza von Ronnefeldt erweist, der aber seit Jahren, wegen einer kritischen chemischen Analyse, vom Markt genommen wurde.

Die Blätter für den Bio Japan Sencha Miyazaki Tokujou werden Ende April geerntet und schonend verarbeitet.

Die feinen Teeblätter stammen hauptsächlich von den Strauchvarianten Yabukita und Minami Sayaka.

Der Tee besticht durch sein vollmundiges Aroma, der Aufguss ist intensiv grün und er duftet und schmeckt zart-süßlich.

Diese Teesorte wird bei uns nur noch vom Sencha Kukicha Karigane übertroffen, aber den zelebrieren wir nur zu besonderen Gelegenheiten.

Den Sencha Miyazaki wechseln wir immer mit den Sorten Pai Mu Tan (weißer Grüntee, wegen der weißen Blattspitzen), China Lung Ching bzw. Sencha Gyokuro ab.

Weil der Pai Mu Tan so leichtgewichtig im Vergleich zum Volumen ist, nehmen wir dann 4 Messlöffel für die 1,5 bzw. 1,7 l Kanne.

Mit den Teemengen und Wassertemperaturen muss man eh ein wenig herumexperimentieren, bis man seine eigene individuelle Geschmacksnote gefunden hat. Von Mehrfachaufgüssen halte ich nicht viel oder ich verstehe das noch nicht richtig in der Handhabung.

In der Segelsaison 2015 habe ich auch mal wieder Schwarztees getrunken, nach britischer Art, mit Milch und Zucker (Süßstoff). Meine Lieblingsorten sind: Golden Nepal Typ Maloom / Assam / eine Teemischung aus 4 Teilen Orange Pekoe + 1 Teil Earl Grey, gut vorgemischt / China Keemun Congou / sowie jeder erstklassige Darjeeling First Flush.

Doch bin ich schnell zum Grüntee zurückgekehrt. Alles hat seine Zeit, auch Tee.

**Tea is not a commodity. Tea is a lifestyle!**

- Tee ist nicht nur eine Ware, sondern eine Lebensart -



Sonntag, 1. November 2015

Ich bringe mal wieder mein mp3-Musikarchiv auf Vordermann, damit auf meiner Datensicherungs-Speicherplatte, Notebook, Smartphone und Tablet der gleiche Datenbestand archiviert ist.

1. Auf externer 500 GB Speicherplatte 3,5" (master file)
2. Auf externer 80 GB Speicherplatte 2,5" (on the run)
3. Jeweils auf meinem Notebook, Tablet u. Smartphone (Big Max' Music Collections & My All Time Greatest Hits)

Ist doch klar, dass ich dabei meinen smarten Panasonic Kopfhörer auf den Ohren habe, um meinen All Time Greatest Hits zu lauschen, natürlich vom neuen Smartphone - eine einzige Wonne.



Auch die Norton Internet Security ist auf all unseren Geräten neu zu installieren, denn in 4 Tagen läuft unser Schutz ab. Warum uns das jedoch in Spanisch angezeigt wird, entzieht sich unserer Einsicht:



Da wir das Softwarepaket dieser Tage im Media-Markt gekauft hatten, mussten wir heuer eine neue Installationsroutine durchlaufen, die uns fast an den Rand der Verzweiflung gebracht hat. Doch alles wurde gut:

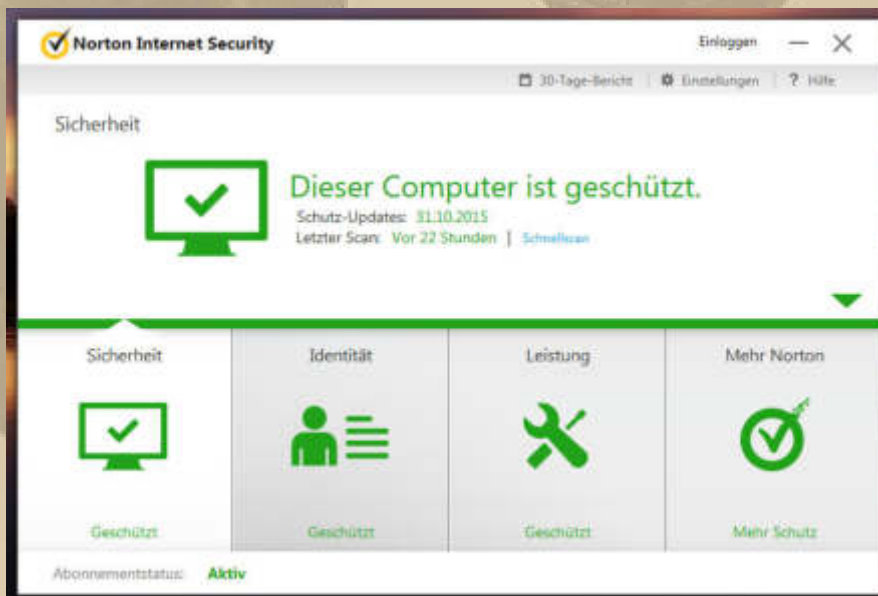

.... prangt es nun von allen Bildschirmen





**TELEFUNKEN**



Ab dem 2. November 2015 bis 7. November 2015 (KW 45), ist der Telefunken BS1002 Bluetooth-Lautsprecher bei Real zum Preis von 12,99€ zu haben.

Ich hatte ihn schon einige Tage früher per Zufall in unserem REAL entdeckt. Eine tolle kleine 'Soundmaschine', jeden Cent wert.

Einfach ideal zur Musikberieselung in kleinen Räumen.

Ich habe die total schwarze Ausführung s.u.



.... 6 cm hoch und 6 cm im Durchmesser,  
über USB-Kabel wieder aufladbar,  
eine Aufladung reicht für 4 h

Gerade rieselt APACHE, gespielt von den Shadows,  
aus dem 'Türmchen' und andere wunderbare Softtitel  
der letzten 60 Jahre - ich schwelge in Erinnerungen.

Ich habe sehr viel Freude an den Gadgets der Elektronikbranche.

**WIKIPEDIA**  
Die freie Enzyklopädie

: Gadget (englisch für *Apparat, technische Spielerei oder auch Schnickschnack*) bezeichnet ein technisches Werkzeug oder Gerät mit bisher so nicht bekannter Funktionalität und/oder besonderem Design. Es ist traditionellerweise klein und handlich und zum Mitführen konzipiert. Eine große

Rolle spielt der Spaßfaktor eines Gadgets: Geräte, die sich als Gadget definieren, sind oft Grenzgänger zwischen sinnvoller Funktionalität und Verspieltheit. Der Duden definiert Gadget als „kleiner, raffinierter technischer Gegenstand“. Oft werden Gadgets auch mit Geschenken assoziiert.

Beispiele sind elektronische Mobil- und Handgeräte wie Smartphones, MP3-Player, Netbooks, Digitalkameras, mobile Spielkonsolen oder Tablet-PCs, aber auch elektrische oder mechanische Geräte wie Walkman oder Zauberwürfel. Gadgets enthalten oft Funktionen, die bislang so in keiner technischen Vorrichtung zu finden waren. Ebenso werden gelegentlich kleinere Anwendungsprogramme wie Widgets, ein Kofferwort aus *Window* und *Gadget*, so bezeichnet.

Erinnert Ihr Euch an die Multimedia Ode von HP aus dem Jahr 2012: Everybody On? Ich suche sie auf Youtube und werde fündig!

<https://www.youtube.com/watch?v=CtnaKJXpTGY>

Für mich *die* musikalische Hymne an das mobile und smarte Zeitalter der Tech Gadgets, von dem ich voll infiziert bin.



Jan ist in Sachen Marathon wieder in den USA:



Lieber Jan, erst heute habe ich Deine Grüße vom ESB downloaden können. Viel Spaß im Big Apple. Gruß BM

18:52



bin an der ziellinie

18:54 MMS



Ich habe beschlossen, dass mein neues Smartphone (Phablet) mein Standard Navigationsgerät wird:

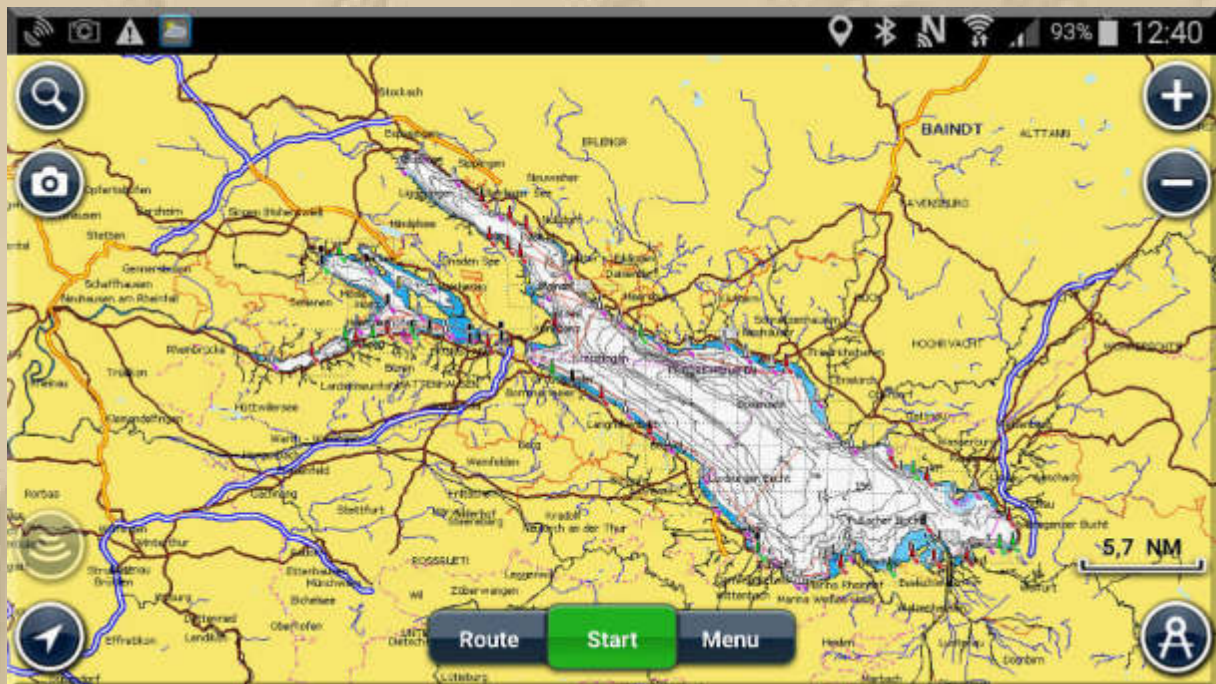

.... vom Übersegler bis zum Hafenplan



.... dargestellt mit der SW Navionics Boating Europe

Die Bilder sind auf dem Phablet gestochen scharf!



Boating Europe  
Navionics

★★★★☆ 38,99 €

für Smartphones



Boating Europe HD  
Navionics

★★★★☆ 64,99 €

für Tablets

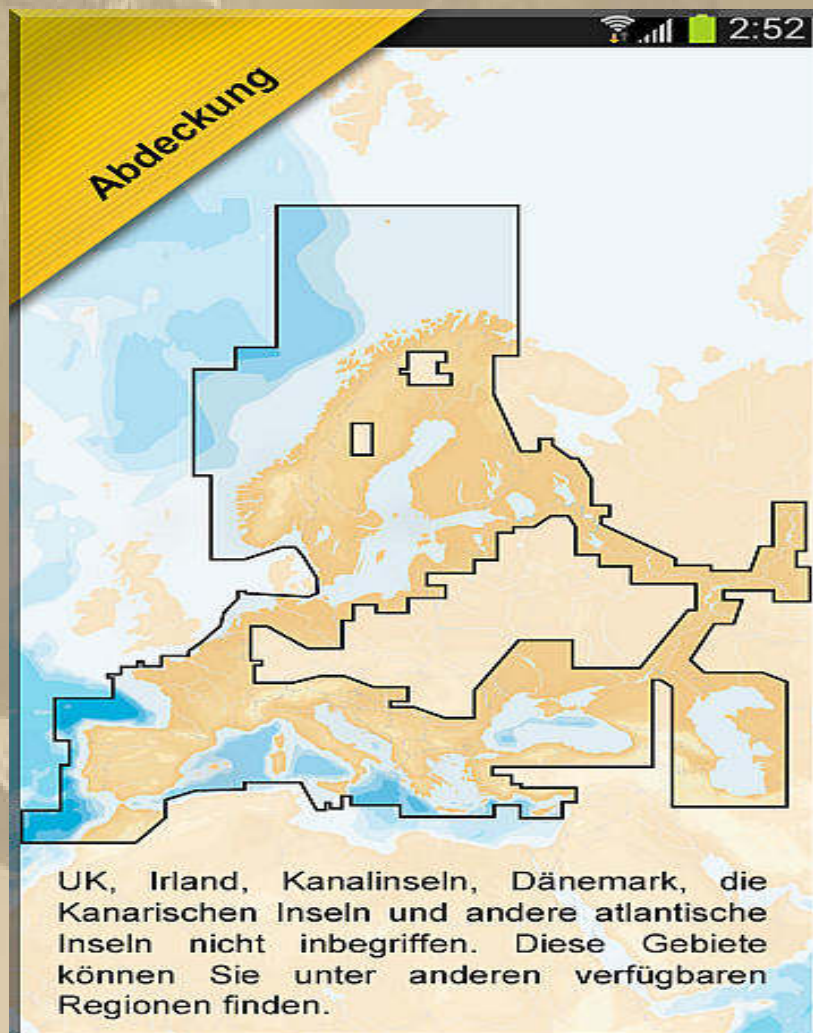

inkl. Bodensee u. andere





Dienstag, 3. November 2015, 04:16 Uhr

Mein WhatsApp-Alarm überrascht mich. Gut, dass ich gerade wach bin:

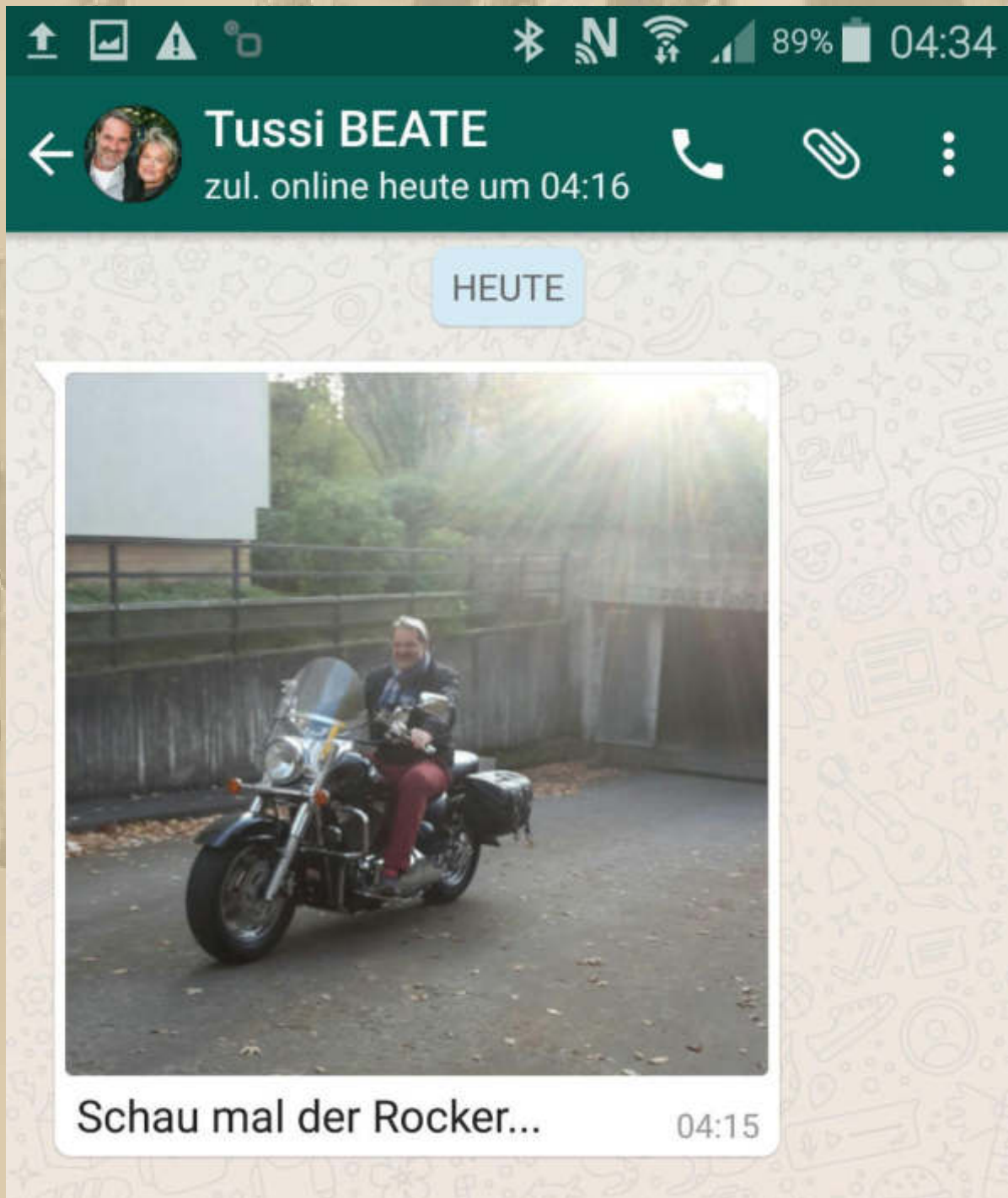

.... Reiner alias John Sailor



**Ich freue mich immer, wenn Bilder Lebensfreude versprühen:**



**.... scheint mir eine Harley zu sein**



**Mittwoch, 4. November 2015, 18:00 Uhr**

**Böse Zahnschmerzen befallen mich, nicht ganz unerwartet. Zwei Zähne meiner oberen Kauleiste muckern schon einige Tage. Ich bin, was Zahnarztbesuche betrifft, ein großer Schisser.**

Ich schätze, dass man mich diesmal wieder sedieren muss (Das Verb sedieren bezeichnet den medizinischen Vorgang, bei einem Patienten die Funktionen des zentralen Nervensystems einzuschränken. Es kann daher auch synonym zu beruhigen oder ruhigstellen benutzt werden, findet aber außerhalb der Medizin nur selten Verwendung.), um an die Baustellen zu gelangen. Ich begeben mich dazu morgen in die Sindelfinger Zahnklinik. Ich sei der Patient mit dem ausgeprägtesten Würgereiz, den er kennt, meint Dr. Schott. Das kannte er vor mir nicht.

Der Abend gehört König Fußball.

1. Halbzeit:



2. Halbzeit:

Robben wird in der 55. Minute eingewechselt und 37 Sekunden später steht es 4:0





CHAMPIONS LEAGUE – Jetzt im LIVE-TICKER

Bayern - Arsenal

Rom - Leverkusen

**Bayern feiert Arsenal in Trümmern!**

++ Leverkusen feiert! Doppelschlag von Mehmedi und Chicharito ++

CHAMPIONS LEAGUE – Jetzt im LIVE-TICKER

Bayern - Arsenal

Rom - Leverkusen

**Trost-Tor für Arsenal**

++ Leverkusens Toprak fliegt, Pjanic trifft für Rom ++

Soviel sei noch angemerkt: Ich bin überhaupt kein Fußballfan, ausgenommen EM- und WM-Spiele, was ich nach dem 6,7 Mio € Skandal des DFB auch wieder einmal überdenken muss. Auch bin ich kein Bayern-München-Fan, doch wie die Münchener den Klub aus London ausgespielt haben, war schon bemerkenswert und toll anzuschauen.

Donnerstag, 5. November 2015, 12:00 Uhr

Ich trete meinen Gang nach Canossa an. Bin gespannt, was mich in der Zahnklinik erwarten wird, sicherlich nur Hiobsbotschaften, wie es nach der akuten Behandlung weitergehen soll.

Die Praxis ruft an und bestellt mich bereits zu 11 Uhr, da ein Termin ausgefallen ist. Marianne fährt und begleitet mich.



Jeder der Praxisbelegschaft erinnert sich an mich und alle sind ganz lieb zu mir. Es geschieht ein Wunder - keine Würgereizattacken!!! An meinem vereiterten Eckzahn oben rechts wird das Zahnfleisch aufgeschnitten, um den Eiter ausfließen zu lassen. Morgen muss ich um 13 Uhr zur Nachuntersuchung. Ich verabschiede mich bei allen überaus herzlich, dass die Prozedur diesmal wirklich so glimpflich abging. Mit einigen Rezepten und schiefem Gesicht trete ich um 13:05 Uhr in einen strahlenden, warmen Nachmittag. Wenn die Behandlung abgeschlossen sein wird, muss ich mir einen anderen Zahnarzt suchen, der sich um das kümmern soll, was unweigerlich kommen wird - Zahnersatz. Drs. Schott sind nur für die blutigen Sachen zuständig (Kieferchirurgie) und akute Notfälle, wie mich.

Marianne hat schon für den 8. Dezember einen Beratungstermin mit einer entsprechenden Zahnklinik beim Breuningerland in Sindelfingen ausgemacht.



Diese nette Funkwetterstation konnte ich heute für 19,99 € bei Aldi erwerben. Den kalibrierbaren Luftdruck habe ich auf Sindelfingen eingestellt. Der eigentliche Bildschirm misst 13 x 8 cm (mit Rahmen: 18,5 x 12 cm). Die Helligkeit ist von Tag auf Nacht umstellbar oder gar vollständig abschaltbar.

19:00 Uhr - Ich riskiere eine lauwarmer Kürbissuppe, denn ich verspüre Hunger, was ich als gutes Zeichen werte.



+ ein Schuss Sahne, 1 Dash Chilipulver u. frische Petersilie



.... der Außenfühler wird gerade von der Sonne bestrahlt



Heute, vor 103 Jahren, wurde mein Vater geboren, der 1977, viel zu früh, genau 1 Monat nach der Vollendung seines 65. Lebensjahres, verstorben ist.





13:00 Uhr - Ich bin beim Zahnarzt zur Nachsorge, ein kurzer Besuch von max. 10 Minuten. Dr. Schott macht mich mit der Tatsache vertraut, dass beide oberen Eckzähne raus müssen - Termin: Montag 09:00 Uhr. Danach kann ich vorerst nicht mehr Dracula dubeln. Obendrein müssen die Lücken wieder geschlossen werden, wenn ich wieder froh lachen möchte. Bin gespannt, welche Lösung für mich gefunden werden wird.



..... so schöne Zähne hatte ich nie

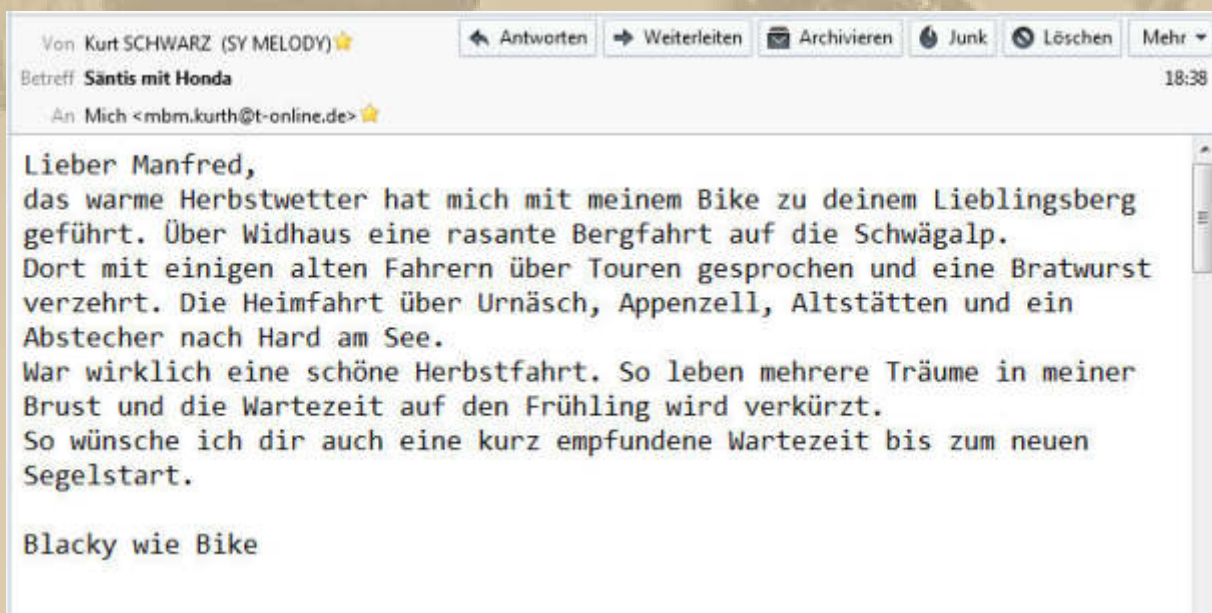



Lieber Blacky, das ist schön, dass Du an mich denkst und mir einen Blick von der Rückseite 'meines' Säntis schickst. Auf dieser Seite führt die Schwebebahn von der Schwägalp zum Gipfel hinauf. In 2012 war ich mit Siggli zweimal in einer Woche droben.





**John Sailor (Reiner) macht Meldung:**



**SY Thetis is rolling home  
(abgelegt in Großenbrode)**



Was ist bei "Stefibastelt" los? <http://stefibastelt.blogspot.de/>

Hier wird bei Tag & Nacht geschafft, typisch schwäbisch.



Der Rohbau des "Wintergartens" für den Bootsbau ist nahezu abgeschlossen. Toll gemacht, Stefan! Dann kann ja der Bootsbau zügig weitergehen.



..... und was macht mein geliebter Bodensee?



..... sieht doch eher aus wie ein Gemälde, denn ein Photo

---

Sonntag, 8. November 2015, 12:05 Uhr

Ich bereite meine Homepage auf das Kalenderjahr 2016 vor. Für die Saison 2016 ist mir ein schönes Motto eingefallen, das ich natürlich musikalisch unterlegen kann:

**We Have All The Time Of The World**

**(Wir haben alle Zeit der Welt)**

Jüngere Menschen kennen den Song als Titelthema aus dem James Bond Film "Im Geheimdienst Ihrer Majestät". Ältere Semester kennen das aus dem Leben von Louis Armstrong, dem Jazz -Trompeter, zärtlich Satchmo genannt:



<https://www.youtube.com/watch?v=RMxRDTfzgpU>

*We have all the time in the world  
Time enough for life to unfold  
All the precious things love has in store  
We have all the love in the world  
If that's all we have, you will find  
We need nothing more*

*Every step of the way will find us  
With the cares of the world far behind us*

*We have all the time in the world  
Just for love  
Nothing more, nothing less  
Only love*

*Every step of the way will find us  
With the cares of the world far behind us*

*We have all the time in the world  
Just for love  
Nothing more, nothing less  
Only love*

*Only Love*





Ich befinde mich im 75. Lebensjahr und kann mich mit der Botschaft dieses Songs voll identifizieren. Ich liebe derart sentimentale Botschaften, die mein Herz berühren und lächeln lassen. Das Leben kann so schön sein.



Bottighofen / CH - heute 14:08 Uhr

Langsam wird es leer in den Häfen, nur die "Eisernen" warten noch auf ihre letzte Regatta des Jahres am 28./ 29. November vor Konstanz.



Montag, 9. November 2015:

Ich bin seit 9 Uhr beim Zahnarzt. Um 09:35 Uhr bin ich um einen Zahn ärmer (Schneidezahn oben rechts) und wieder an der frischen Luft. Den Stumpf des linken oberen Schneidezahns haben wir noch nicht rausrupfen lassen, vielleicht lässt er sich doch noch überkronen. Das wird alles am 8. Dezember entschieden. Marianne hat sich für den Erhalt des Zahnstumpfes stark gemacht und die Zustimmung von Frau Dr. Schott gefunden, zumal ich auf dieser Seite keine Beschwerden habe.

Am Mittwoch muss ich um 12 Uhr zur Nachsorge erscheinen.

Marianne hat sich vor einigen Tagen eine Erkältung eingefangen, alle Anzeichen deuten darauf hin. Das wird sie einige Tage außer Gefecht setzen.

.  
. .  
. .  
. .

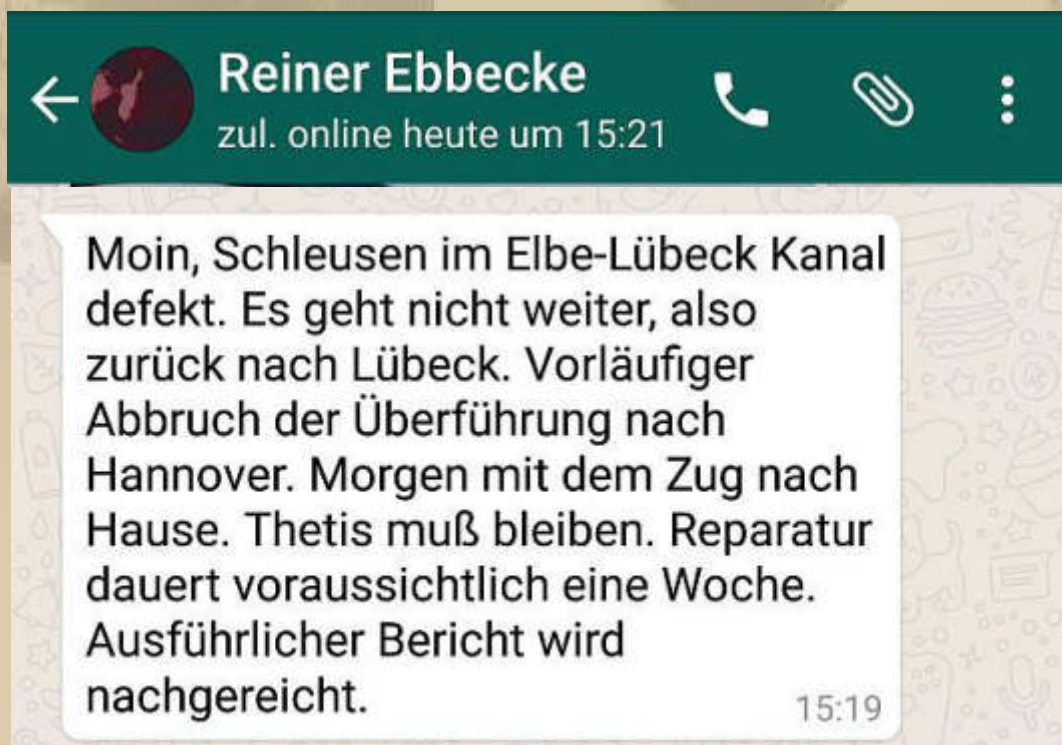

Everything will be okay in the end

If its not okay  
its not the end



John Lennon

.... ich hoffe, die Worte von John Lennon  
trösteten Reiner alias John Sailor ein wenig,  
gesendet per WhatsApp

Danke für den Trost 16:47



So blieb aber Zeit für ein  
Stadtbummel. Man muss seine  
Zeit sinnvoll nutzen 😊

16:49





.... auf 450 m ist in Böblingen bzw. Sindelfingen nichts zu merken, doch an der Küste wütet Rasmus.

Delta Papa schickt mir mal wieder einen 'Kunden', der Hilfe braucht:

Sehr geehrter Herr Kurth,

ich habe ebenfalls ein Problem mit Android und dem Flash-player bei der Benutzung der DP07 App. Der eigentliche Autor ist nicht zu erreichen. Ich habe es mit einer apk-Datei versucht, die ich von Herrn Dietzel bekommen hatte. Leider hat auch das nicht funktioniert. Haben Sie vielleicht noch eine Idee und könnten evtl. mit geistiger Unterstützung behilflich sein?

Mit dankbaren Grüßen  
Volker P

Lieber Volker (ich erlaube mir im letzten Lebensdrittel die kameradschaftliche Anrede),

Oh, was haben wir vor zwei oder 3 Jahren alle geflucht, als wir unseren Delta Papa auf 100mikes nicht mehr 'begleiten' konnten, bis ein ehemaliger Berufskollege mich und in Folge darauf die DP07-Runde wieder mit der adobe-flash-player..... \*akp retten konnte, denn ab Android Vers. 4.x wurde Android nicht mehr von Adobe unterstützt.

Ich nehme mal an, dass Du die Installationsdatei, die ich als Anlage mitsende, von Delta Papa bekommen hast.

Folgende Vorgehensweise sollte nun zum Erfolg führen:

- 1.) Datei in ein beliebiges Verzeichnis auf Deinem androiden Gerät speichern.
- 2.) In dieses Verzeichnis gehen und durch Doppelklick auf diese Datei zur Selbstinstallation bringen.
- 3.) Danach das Gerät herunterfahren und neu starten - nun sollte alles wie gewohnt funktionieren.

Es ist tatsächlich so einfach, wie es klingt. Die Datei bitte auch auf einem externen Datenträger sichern, dann ist sie für spätere Fälle auch wieder schnell zur Hand.

Würde mich über eine Erfolgsmeldung freuen.

Herzlichst  
Manfred alias Big Max

PS. auch Delta Papa sei herzlich begrüßt. (per CC)

**Computer Bild.de**    **START**    **TECHNIK**    DOWNLOADS    SPIELE    AKTIONEN    VIDEOS

Suchbegriff oder Webcode eingeben    **SUCHEN**

Home » Technik » Mobil » Tablets » News

**SPECIAL** Special: iPad – Details, Preise, Release – alles zum iPad Pro

# iPad Pro im Praxis-Check: Apple stellt das größte iPad vor!

2 KOMMENTARE

09.11.2015, 13:15 Uhr **Endlich ist das iPad Pro da – Apple hat es auf der Keynote vorgestellt: Erstmals wächst das Display auf 12,9 Zoll, mit smartem Zubehör will Apple neue Zielgruppen erschließen. Details, Preise und Verfügbarkeit erfahren Sie hier!**

 von Rainer Scholdt, Sven Stein, Florian Schmidt

<http://www.computerbild.de/artikel/cb-News-PC-Hardware-iPad-Pro-Check-Details-Release-8701100.html>



<https://www.youtube.com/watch?v=HALtebWHpNA>

Heute lese ich, dass der Verkaufsstart wohl am 13. November sein soll.



Ich schwärme für große Tablets, doch für die eNav ist man auch mit kleineren Bildschirmen bestens gerüstet, selbst mit der sog. Aldi- bzw. Shenzhen-China-Klasse (gut, preiswert, aber nicht High-End) - für alle, die kein Statussymbol brauchen. Ähnlich wie bei den Autos zwischen Dacia und dem Rest der Autowelt.



Dienstag, 10. November 2015:

Heute herrscht, hier daheim, das Krankenrevier. Marianne mit schwerer Erkältung und ich mit den leichten Nachwehen meiner Zahnextraktion. Bei mir heilt alles sehr schnell ab, und ich verspüre auch keine Schmerzen mehr. Wie auch, denn der malade Zahn ist ja nun raus.

- .
- .
- .
- .
- .



- .
- .
- .
- .

Die Mittagstemperatur liegt knapp bei 22°C im Schatten - ein herrlicher Herbst.



.... Sportboothafen Überlingen-Ost



Mittwoch, 11. November 2015:

Um 11:11 Uhr beginnt beim närrischen Volk die 5. Jahreszeit, die nicht unbedingt die meine ist. Mir reichen die regulären 4 Jahreszeiten, die ich sehr fröhlich durchlebe, jedes Jahr intensiver, als im Jahr zuvor.

Mein heutiger Kontrollbesuch beim Zahnarzt war völlig unproblematisch. Frau Dr. Schott will mich noch einmal in einer Woche sehen.

Auch heute ist wieder ein herrlicher Herbsttag - keine Wolke am Himmel.

.  
. .  
. .  
. .  
. .  
. .  
. .  
. .  
. .  
. .  
. .

Lieber Volker,

ich benutze folgende Browser: Internet Explorer, Firefox, Chrome, Opera.

Versuche bitte einmal folgende Flash Funktionsprüfung:

Gehe auf folgende URL:

[http://de.1000mikes.com/show/seefunker\\_on\\_air](http://de.1000mikes.com/show/seefunker_on_air)

Wenn Du dann diesen Bildschirm siehst ist alles OK:



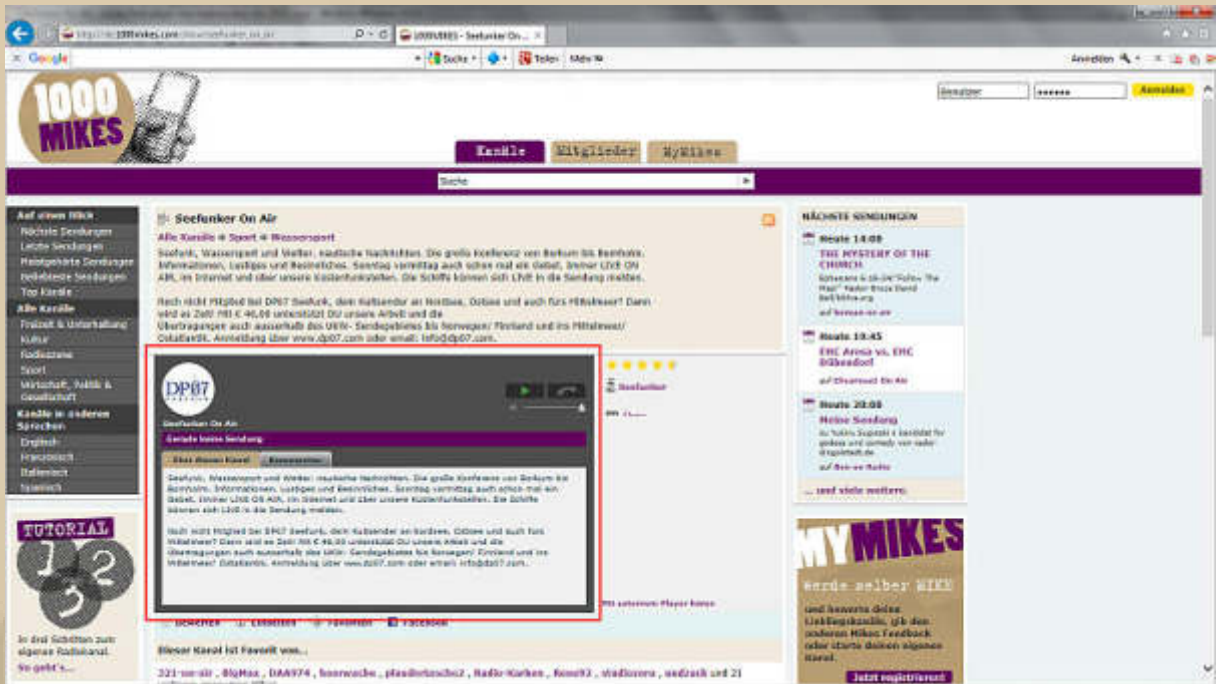

Ansicht auf dem Windows PC



Ansicht auf Android Geräten

Insbesondere die ROT umrandete Fläche muss sichtbar sein, denn das ist die Flash-Animation. Funktioniert die Flash-Animation nicht, dann ist dort ein weißes, leeres Feld.

Scheue Dich nicht, mich anzurufen (07031 27 95 80), wenn Du noch in einer Sackgasse landen solltest, sonst schreiben wir uns die Finger wund, ohne zu wissen, ob es hilfreich ist/war und ob wir von den gleichen Dingen reden oder nicht.

Herzlichst  
Manfred alias Big Max

- 
- 
- 



19:30 Uhr - Auf die Sekunde pünktlich, lade ich auf Skype zur DP07-Winterkonferenz ein.

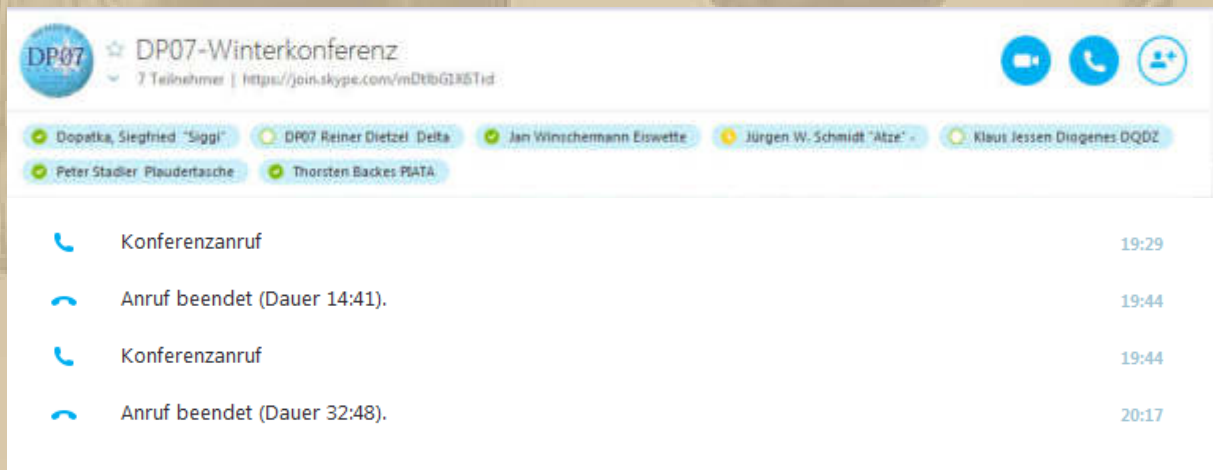

Delta Papa und Diogenes waren leider nicht dabei, doch das wird sich wieder einspielen.



Donnerstag, 12. November 2015:

Seit heute Morgen hat mich der Rhythm 'n' Blues voll im Würgegriff, was ich als ausgesprochen angenehm empfinde. Natürlich suche ich mir mein Lieblingsstück und -video von J.J. Cale bei Youtube heraus:



<https://www.youtube.com/watch?v=vBDup86RyUg>

Ihr könnt Euch gar nicht vorstellen, in welche Verzückung mich diese Version dieses Song versetzt. Jede Faser meines Körpers gerät in Good Vibrations (Beach Boys) und zuckt im 12 Bar Blues Rhythmus mit. Den Musikern geht es nicht anders - eine einmalige Performance. J.J.Cale hat den Song erstmalig 1971 eingespielt.

Wer kann mir sagen, wie ich dieses Video downloaden kann? Danke, das hat mir kurz darauf mein Sohn beigebracht.

 : J.J. Cale (\* 5. Dezember 1938 in Oklahoma City, Oklahoma, als *John Weldon Cale*; † 26. Juli 2013 in San Diego, Kalifornien) war ein US-amerikanischer Musiker und Komponist. Er zählt zu den Begründern des Tulsa-



Sounds, stilistisch zwischen Rockabilly, Blues, Jazz und Country einzuordnen. Er spielte oftmals alle Instrumente seiner Aufnahmen selbst.

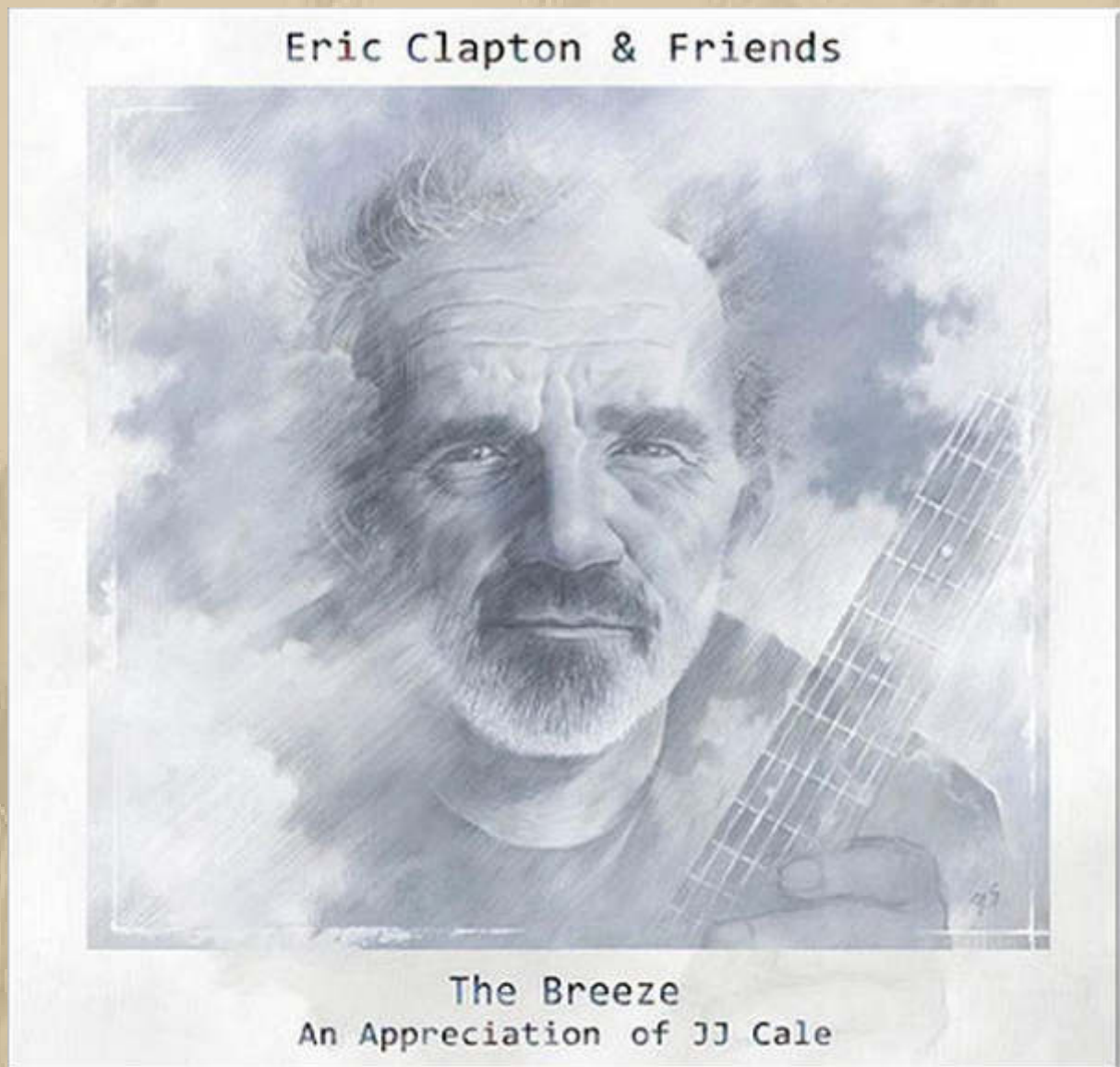

Kurz nach der Mittagszeit machen wir unsere Einkaufsrunde. Ganz oben auf der Liste stehen unsere Medikamente gegen Mariannes dicke Erkältung und meinen Diabetes. Durch einen kleinen Fehler meiner Arztpraxis, der mir sogar recht ist, habe ich alle Medikamente doppelt bekommen, d.h. ich bin für die nächsten 6 Monate versorgt.

15:45 Uhr - Endlich wieder daheim - wir sind ein wenig geschafft.

Den Rest des Nachmittages gebe ich mir wieder den R & B auf die Ohren und gebe meiner Seele Ausgang.

---

## FREITAG, DER 13.

Dieses Jahr gab es dreimal Freitag, den 13. ( Feb. / März / Nov.)! Häufiger kann dieser "Unglückstag" im Jahr gar nicht vorkommen. Erst 2026 wird es im Februar, März und November wieder passieren.

### Freitag, der 13. November 2015:

Was fangen wir denn nur mit einem Freitag, den 13. an?

Vielleicht mache ich mich mit meiner Arbeit in unserem Keller ans Werk. Habe gestern 6 Leisten 200 cm x 4 cm x 2 cm im **toom!**-Markt gekauft. Damit will ich den Kellerraum oberhalb von 1,95 m als Stauraum für meine Kisten mit Segelkram herrichten.

Stefan ist mir ja ein leuchtendes Beispiel, was man alles schaffen kann, wenn man sich nur ans Werk macht.

Ich beginne den Tag mit stärkeren Halsschmerzen und lutsche vorsorglich Neo-Angin.

12:00 Uhr - Der Kellerraum ist hergerichtet:



2 Längsleisten à 160 cm und 4 Querleisten à 140 cm  
haben eine lichtdurchlässige Konstruktion geschaffen.  
- Durchgangshöhe 195 cm -



Die Querleisten habe ich auch hochkant eingebaut, um ein Durchbiegen zu vermeiden. 2 Längsleisten à 160 cm und 4



Querleisten à 140 cm haben eine lichtdurchlässige Konstruktion geschaffen. Jetzt sehe ich Stefan schmunzeln.

Damit ist Freitag, der 13. zu meinem Aktiv- und Glückstag geworden.

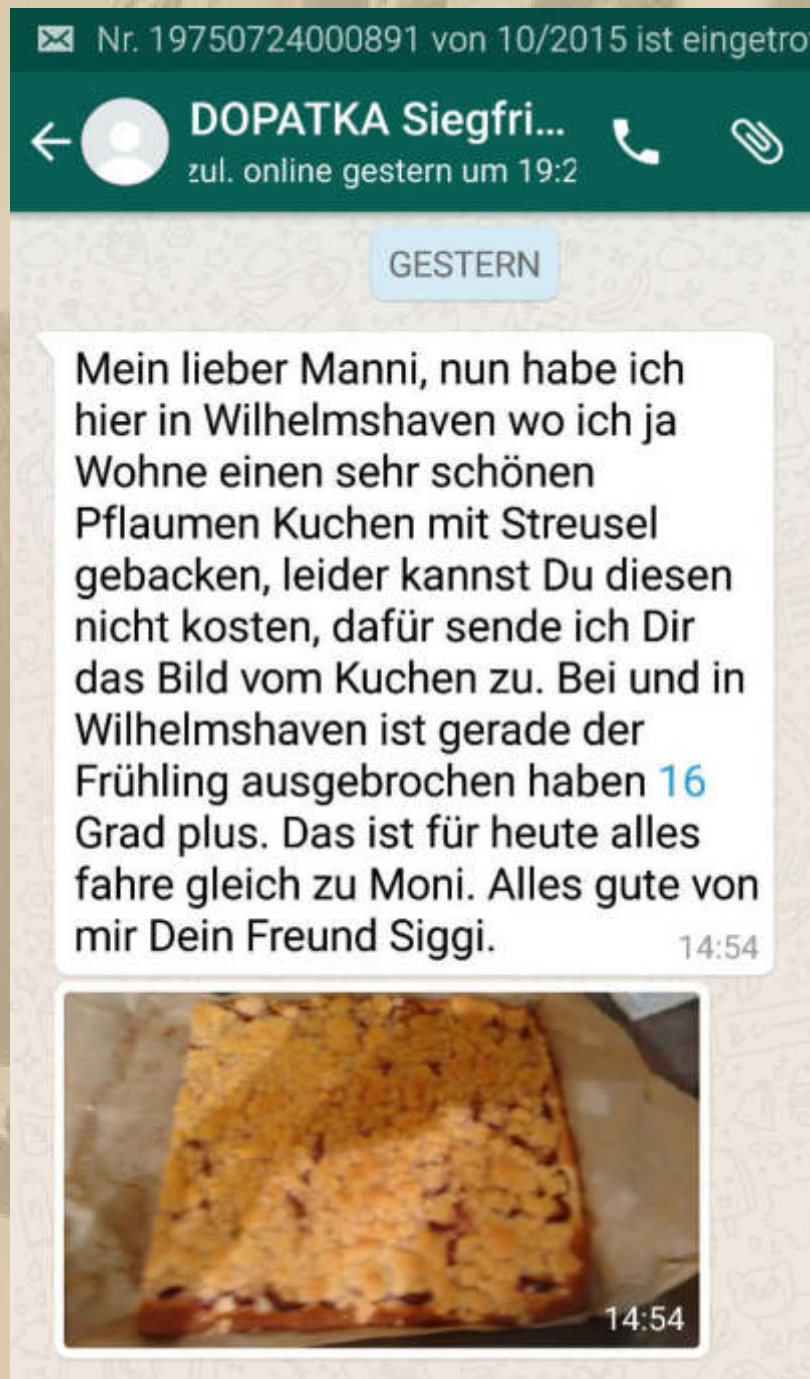

.... Sigggi hat Kuchen gebacken, ich freue mich schon wieder auf seinen Dresdner Stollen zu Weihnachten, sofern er mich wieder bedenkt.

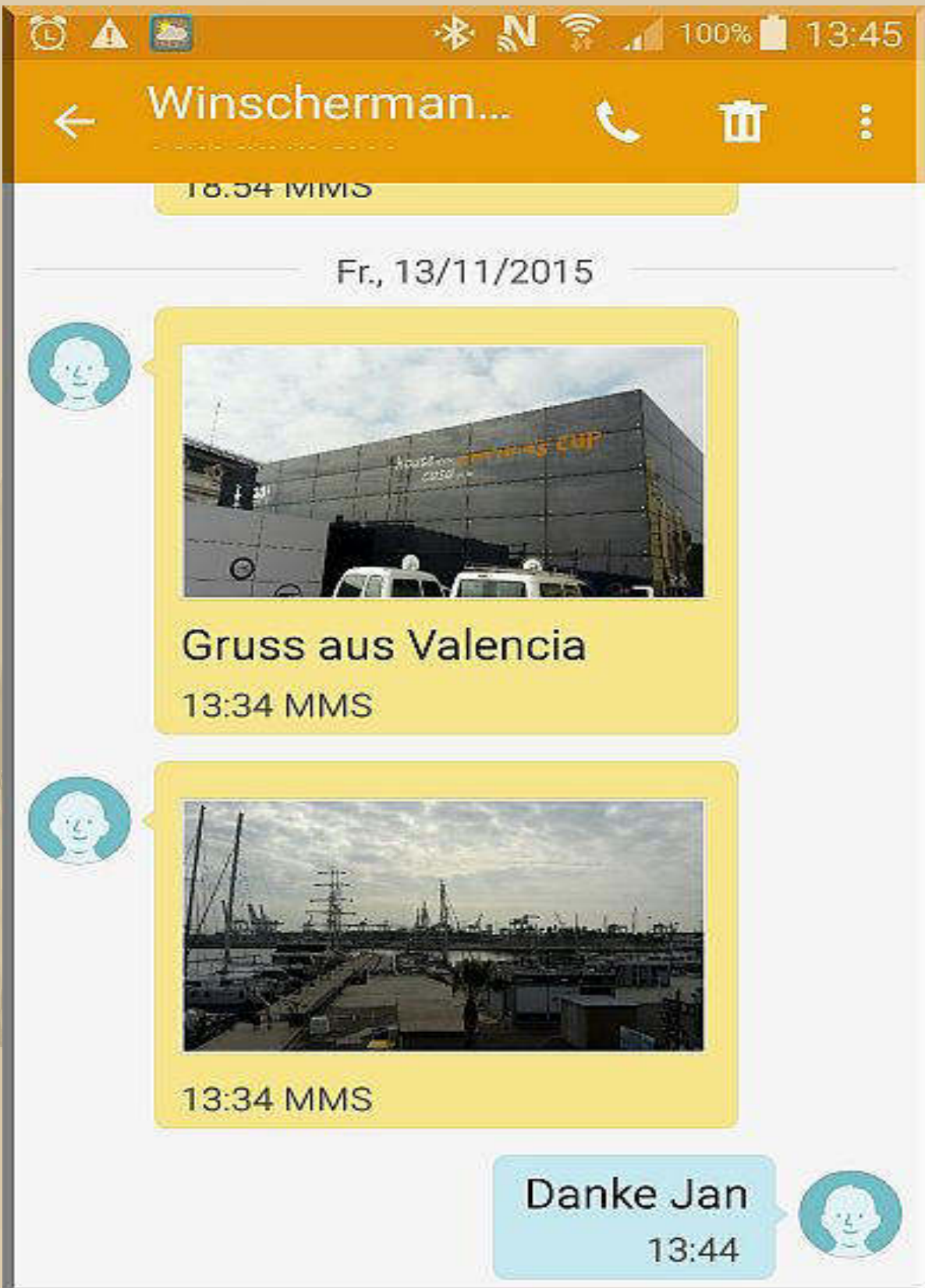

.... der Glaspalast ist der Pavillon des 32nd America's Cup 2009



.... einst und heute

<https://www.americascup.com/>

Ich freue mich schon wieder auf die Finalläufe in 2017 in Bermuda, die sicherlich wieder auf Servus TV (Red Bull) übertragen werden.

[https://www.youtube.com/watch?v=DeWBBAnQB\\_E](https://www.youtube.com/watch?v=DeWBBAnQB_E)

Der Nachmittag ist grau geworden. Das goldene Herbstwetter verabschiedet sich vorerst und Regengfronten rollen heran.

Am Abend:





Während der Übertragung hat man in der 1. Halbzeit zweimal deutlich eine starke Detonation hören können .....



**WÄHREND DEUTSCHLANDSPIEL**  
**18 Tote!**  
**Explosionen und Schießereien in Paris**

Foto: Twitter

13.11.2015 - 22:53 Uhr

**Drama in der französischen Hauptstadt!**

Während des Fußball-Länderspiels zwischen Frankreich und Weltmeister Deutschland sind in Paris offenbar mehrere Menschen ermordet worden.

**Die genauen Umstände der Taten sind noch nicht bekannt. Nach mehreren Medienberichten sollen an mindestens drei Orten Explosionen und Schießereien stattgefunden haben.**

Ein bewaffneter Mann stürmte mit einer Maschinenpistole das Restaurant Cambodge in Paris. In einer weiteren Bar in der Nähe des Fußballstadions „Stade de France“, wo Deutschland gerade gegen Frankreich spielt, soll eine Bombe explodiert sein. Am Rathaus soll auch auf Menschen geschossen worden sein. Im Pariser Konzerthaus sollen Geiseln genommen worden sein.

Der US Präsident gibt um Mitternacht (MEZ) ein kurzes live Statement im TV ab:

<https://www.youtube.com/watch?v=B8Kx8652EFo>



Die Räumung des Stadions, nach Spielende, ging ohne Panik vonstatten - hier übertreibt BILD.

Welch' tragisches Ende hat dieser Tag genommen.



Samstag, 14. November 2015:

Die ganze Nacht gehen die Schreckensnachrichten aus Paris weiter:



..... dieser erneute Vorfall in Paris, nach Charlie Hebdo, macht einen sprachlos.

Auch Bundespräsident Gauck und Kanzlerin Angela Merkel geben im Laufe des Tages emotionale Solidaritäts-Statements ab.

Deutschland flaggt aus Solidarität Halbmast:







.... Berlin am Pariser Platz vor der frz. Botschaft



.... Nous Sommes Paris



Sonntag, 15. November 2015:

Es fällt mir schwer, im Nachgang zum aktuellen Terrorakt in Paris, zur Tagesroutine zurückzukehren. Die Ohnmacht, die man angesichts der unmenschlichen Gewalt verspürt, berührt mich stärker, als ich es je für möglich gehalten habe. Es fällt mir heute schwer, meiner Überzeugung Ausdruck zu verleihen: Das Leben ist schön. Glück und Harmonie sind fragile Bestandteile des Lebens, die es zu pflegen gilt.

- .
- .
- .
- .
- .
- .
- .

Nun bin ich schon wieder einen Monat zuhause – wie schnell doch die Zeit vergeht. Da kann man ja schon langsam wieder anfangen, von der neuen Saison zu träumen:





ÜBERSICHT WINDBÖEN

 Amtliche WARNUNG vor WINDBÖEN

für Kreis Böblingen

gültig von: Sonntag, 15.11.2015 08:00 Uhr  
voraussichtlich bis: Sonntag, 15.11.2015 19:00 Uhr

ausgegeben vom Deutschen Wetterdienst  
am: Sonntag, 15.11.2015 08:00 Uhr

Es treten Windböen mit Windgeschwindigkeiten bis 60 km/h (17m/s, 33kn, Bft 7) auf.

Detaillierte Warninformationen erhalten sie unter <http://www.wettergefahren.de>.

DWD / RWB Stuttgart

In Sindelfingen fällt kein Laubblatt vom Baum, ich werde das weiter beobachten.

Ich mache mich daran, mein Zimmer aufzuräumen, da ich jetzt einiges in den Keller auslagern kann. Es wird wesentlich luftiger in meinem Zimmer - schön.

Beim Aufräumen gerät mir erneut auch die Umzugsanzeige von Steve H. in die Hände und ich schaue mir gleich seine neue Location, südlich von Buxtehude, einmal in Google Earth an:





Davor hat er im hohen Norden von Schleswig-Holstein gewohnt. Ich schreibe ihm einige Zeile und weiß, dass er sich darüber freut. Steve war in meinen Hannoveraner Zeiten (1987 bis 1996) ein sehr netter Kollege. Uns verband insbesondere die Liebe zu guter Popmusik und R & B, zu mehr war im Berufsleben kein Raum.

Ab 17:00 Uhr - Auf das Formel 1 Rennen in Brasilien verspüre ich, aufgrund der Vorgänge in Paris, keine Lust. Anscheinend neue Schüsse in Paris und kurzzeitiger Massenpanik in Pariser Innenstadt. Doch die schussähnlichen Geräusche wurden wohl durch durchbrennende Lampen verursacht. Die Nerven liegen blank in Paris.

- .
- .
- .

Diogenes heitert mich ein wenig auf:



<https://www.youtube.com/watch?v=BnDtZnJCpA0>

20:03 Uhr - Ich höre Country Special auf SRF1 (CH) im Internetradio ( <http://drs1.radio.de/> oder <http://www.srf.ch/radio-srf-1/player> ):

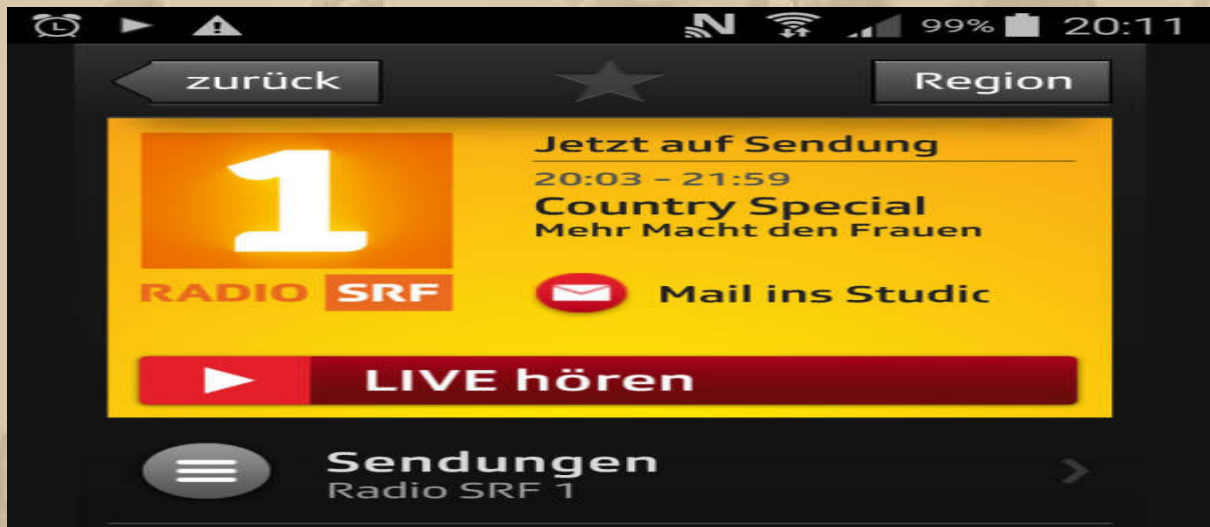

## Mehr Macht den Frauen

Download

Sonntag, 15. November 2015, 20:03 Uhr



Sendetermine ▾

Die heutigen Country-Ladies in Nashville haben von ganz wenigen Ausnahmen abgesehen einen schweren Stand. Die grossen Radiostationen spielen sie kaum. «Country Special» gibt einmal mehr und noch so gerne Gegensteuer, denn es wäre jammerschade um so viel grossartige Musik.

In einer gerechten Country-Welt müssten Ashley Monroe und Kacey Musgraves mit ihren neuen und rundum hochgelobten Alben bereits ganz gross Kasse gemacht haben. Verhalten optimistisch sind zurzeit immerhin die Prognosen für Newcomerinnen wie Cam oder Maddie & Tae.

Und die phänomenalen jungen Kanadierinnen Whitney Rose und Lindi Ortega? Oder die neue Musik von gestandenen Künstlerinnen wie Patty Griffin, Amy Helm oder The Cox Family mit den grossartigen Schwestern Suzanne und Emily Cox? Sie werden wohl alle kaum über das Americana-Nischenpublikum hinaus gehört werden - aber ganz bestimmt von den Hörerinnen und Hörern des «Country Special».

Titelliste der Sendung "Country Special" vom 15.11.2015

ASHLEY MONROE	DIXIE
MADDIE AND TAE	SHUT UP AND FISH
JANA KRAMER	I GOT THE BOY
CAM	BURNING HOUSE
WHITNEY ROSE	LITTLE PIECE OF YOU
LINDI ORTEGA	RUN AMUCK
KACEY MUSGRAVES	FAMILY IS FAMILY
SHAWN COLVIN	'TIL I GET IT RIGHT
TAMMY WYNETTE	'TIL I GET IT RIGHT
AMY HELM	GENTLING ME
WHITNEY ROSE	MY FIRST RODEO
THE COX FAMILY	I'M NOT SO FAR AWAY
WATKINS FAMILY HOUR feat. FIONA APPLE	WHERE I OUGHT TO BE
CARRIE UNDERWOOD	WHAT I NEVER KNEW I ALWAYS WANTED
KELSEA BALLERINI	DIBS
WHITNEY ROSE/RAUL MALO	BE MY BABY
TIM MCGRAW feat. GRACIE MCGRAW	HERE TONIGHT
TOBY KEITH	HAGGARD, HANK AND HER
CHRIS STAPLETON/JUSTIN TIMBERLAKE	TENNESSEE WHISKEY (LIVE)
THE NASHVILLE REBELS	YOU'RE ON MY MIND GIRL
THE HOWLIN' BROTHERS	I WAS WRONG
THE RAILSPLITTERS	TILT-A-WHIRL
HUGH MOFFATT/KATY MOFFATT	I DON'T BELIEVE YOU'VE MET MY BABY
IRIS DEMENT	LISTENING TO SINGING
THE COX FAMILY	LET IT ROLL
THE COX FAMILY	HONKY TONK BLUES
CORB LUND	ALT BERLINER BLUES
LINDI ORTEGA	FADED GLORYVILLE
WILLIAM MICHAEL MORGAN	I MET A GIRL (LIVE)
GEORGE STRAIT	IT TAKES ALL KINDS
PATTY GRIFFIN	SHINE A DIFFERENT WAY
COURTNEY PATTON	WAR OF ART

Aus dieser Sendung kannte ich nur 2 Interpreten, alles war neu für meine Ohren.

Kein Sender der Welt bleibt einem im Internetradio verborgen. So höre ich auch gelegentlich NDR 2, den ich immer an der Ostsee gehört habe, Nostalgie pur.





Montag, 16. November 2015:

Wir, im Süden der Republik, haben wieder sonniges Herbstwetter:



.... Rentnerbänke im goldenen November

Ich mache Fortschritte bei der 'Entrümpelung' meines Zimmers und der Ordnung im Keller. Dabei höre ich mit dem Zufallsgenerator meine 563 All Time Greatest Hits, das Smartphone in der Tasche und Earbuds (Kopfhörer) in den Ohren. Was geht die Arbeit nun leicht von der Hand. Sollte ich wieder beim ersten Song angekommen sein, wären 36,5 h vergangen, aber solange will ich gar nicht schaffen.

Dieser Tage bin ich über die AKG K300i 'Ohrstöpsel' für rd. 900 € gestolpert. Der Preis hat mir glatt die Sprache verschlagen. Es ist ein 3-Wege-System. Würde ich, zu Testzwecken, gerne einmal auf den Ohren haben, um den Unterschied zu erleben.



Bei meiner beginnenden Schwerhörigkeit würde ich wahrscheinlich keinen Unterschied zu den Standard Earbuds von Samsung feststellen können, zumal mein Frequenzgang in den Höhen schon lange stark beschnitten ist.

Natürlich höre ich noch den Klassenunterschied zwischen meinem seit Jahrzehnten bewährten Beyer Dynamic DT880S HiFi Kopfhörer, den ich beim Fernsehen sowie intensivem Musikgenuss einsetze und dem Rest der Kopfhörerwelt. Der Klang der modernen TV-Flachbildschirme ist ohne eine Soundbar unerträglich. Seit ich meinen HiFi-Kopfhörer benutze, konnte ich feststellen, welch' ausgezeichneter Klang von den Sendeanstalten mitgeliefert wird. Meinen Panasonic Kopfhörer RP-HT7, setze ich bei meinen smarten Geräten ein, weil er dafür konzipiert ist, denn die schwachen Endstufen dieser Geräte können meinen HiFi-Kopfhörer nicht ausreichend ansteuern.

12:10 Uhr - Mein Zimmer ist wieder normal bewohnbar. Den Keller muss ich mir erneut vornehmen und nochmals in einer Sperrmüllaktion ausräumen.

Danach werde ich, sobald als möglich, die Inhalte meiner Zimmermöbel einer Schlankheitskur unterziehen. Dort lagert seit Jahrzehnten der unbenutzte Kram, von dem man sich ruhig trennen kann.

---

15:00 Uhr - British Coffeebreak: 2-3 gehäufte Teelöffel Instantcafé (ich bevorzuge entweder Jacobs oder Aldi) mit 0.5 Ltr. heißer Vollmilch (3,5 %) aufgießen, süßen nach Belieben. Diese Art der Kaffeezubereitung habe ich 1958 in Hastings (1066 Schlacht bei Hastings) kennengelernt und nie wieder ganz abgelegt:





.... die Aldi-Version



Die **Schlacht bei Hastings** fand am 14. Oktober 1066 statt und war der erste militärische Erfolg der französischen Normannen bei der Eroberung Englands. Das normannische Heer unter Herzog Wilhelm dem Eroberer besiegte die Angelsachsen unter ihrem König Harald II.



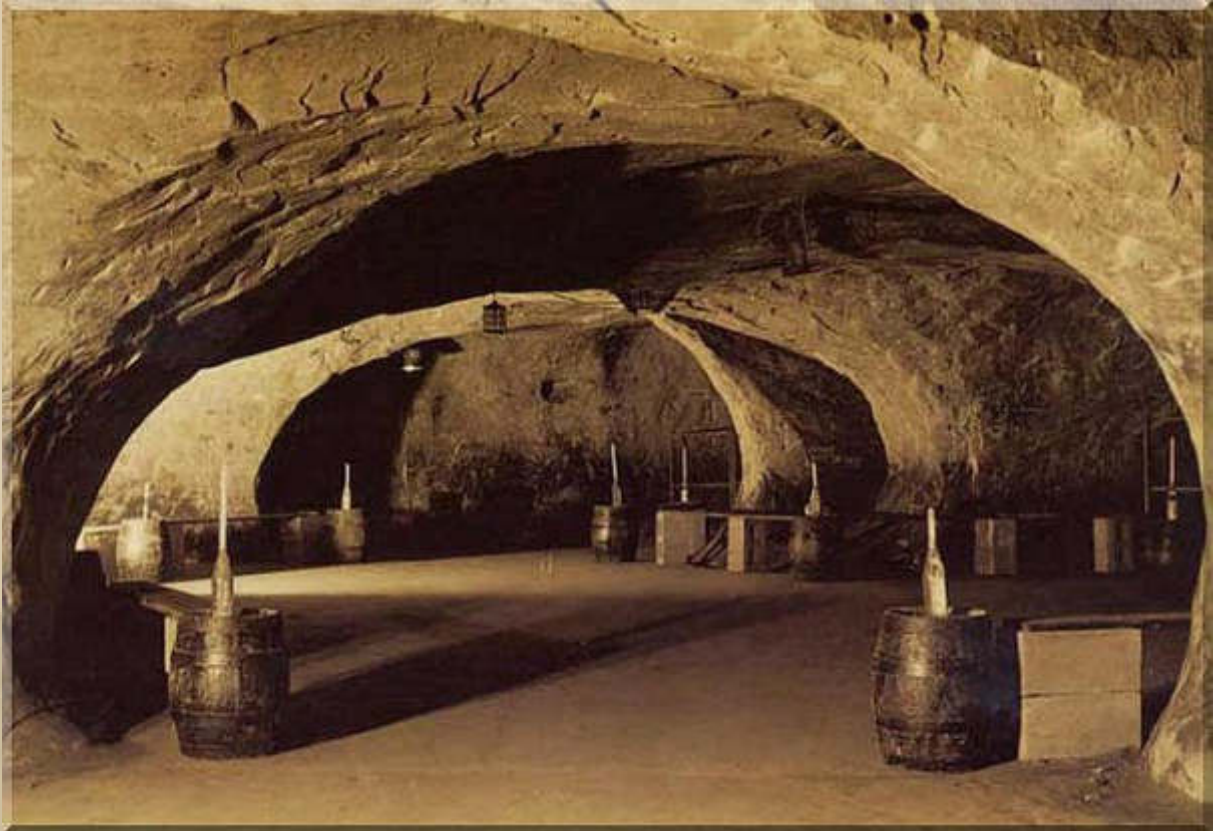

### ..... The Caverns Of Hastings

In diesen Katakomben, genau in dieser Halle, haben meine Freunde und ich, die Skiffle Devils, immer mittwochs, in der Spielpause (30 Minuten) der Hastings Traditional Jazz Club Band, spielen dürfen. Bier gab es ausreichend umsonst. Da entstand auch das nachstehende Bild bei unserer Farewell Session im August 1961:

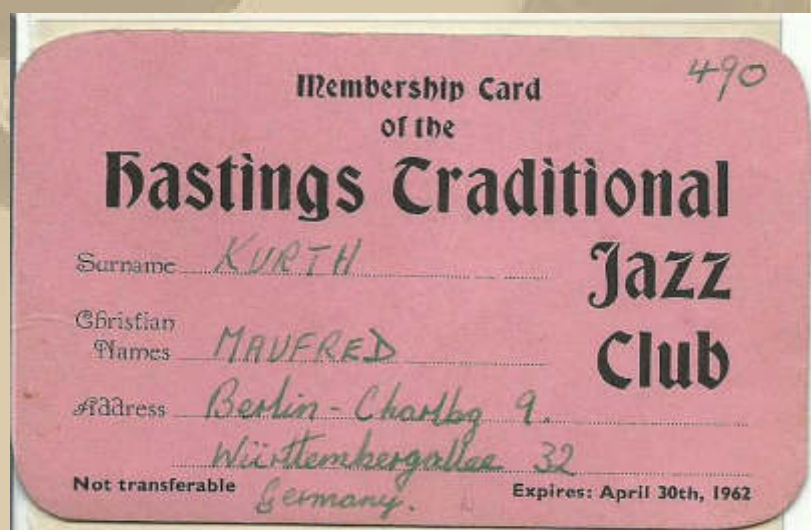



Ab 1962 habe ich mich dann 4 Sommer in Folge, während meiner 4-wöchigen Urlaube im August, immer an der Côte d'Azur herumgetrieben, überwiegend in der Umgebung von St. Maxime und St. Tropez. Seitdem habe ich eine starke Affinität zu Frankreich. Ich habe in dieser Region die leichte und luxuriöse Seite französischer Lebensart kennenlernen dürfen. Von Stund an wandelte ich On The Sunny Side Of The Street(s), wengleich -



ab 1965 - auch nicht mehr an der Côte d'Azur, trop cher (zu teuer). Aber meine Aufenthalte in England und Frankreich haben meinen Sprachkenntnissen gut getan. Mein Französisch ist inzwischen leider stark verkümmert.

---

Dienstag, 17. November 2015:

Heute ist meteorologisch ein grauer, leicht stürmischer Tag (bis zu 7 Bft.). Kein Grund, Trübsal zu blasen. Ich lasse den Rock & Roll hochleben. Meine All Time Greatest Hits dröhnen durch mein Zimmer. Im Moment erklingt Bob Seger's Old Time Rock & Roll:

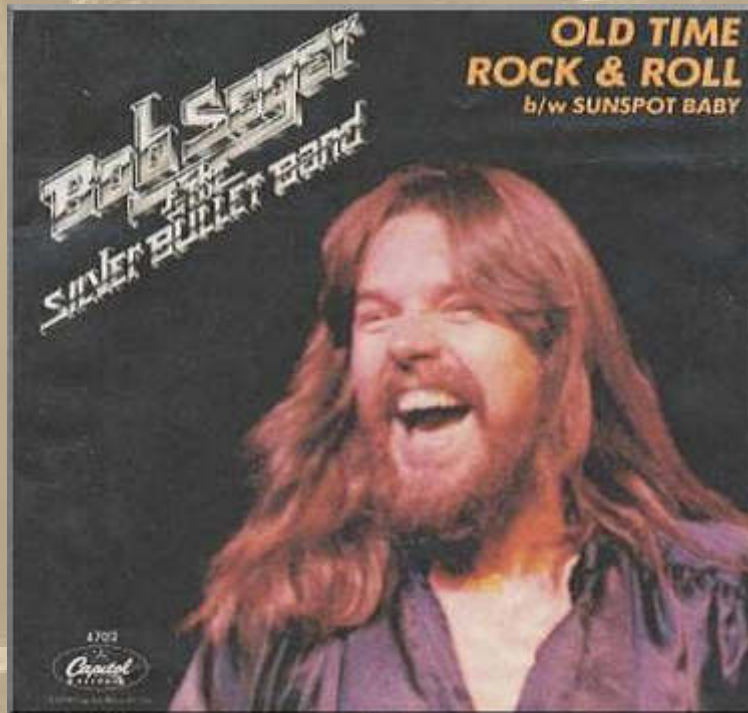

<https://www.youtube.com/watch?v=7paB1Nvp7Kw>

- Rock & Roll macht gute Laune -

..... und die Parodie aus der Sesamstraße mit Heidi Klum und Tom Cruise finde ich ganz lustig und erfrischend:

<https://www.youtube.com/watch?v=x247WgBMzD8>





Liberté, Égalité, Fraternité (Freiheit, Gleichheit, Brüderlichkeit) – mit der Losung der Französischen Revolution sowie Frankreichs Nationalfarben erstrahlt das Londoner Wembleystadion vor dem Länderspiel England - Frankreich

<http://www.bild.de/video/clip/nationalmannschaft-frankreich/england-frankreich-43442658.bild.html>

**Frankreich unterliegt England mit 0:2 Toren**

.... bin gespannt, was man heute Abend beim Fußballspiel in Hannover an Solidaritätsbekundungen zeigen wird.

## Fußball: Testspiel - Deutschland - Niederlande



Heute | ZDF | 20:15 - 23:15 Uhr | Fußball



Nach dem Auftritt am 13. November in Paris gegen Frankreich schließt die deutsche Fußball-Nationalmannschaft das Länderspieljahr 2015 am kommenden Dienstag, 17. November 2015, in Hannover mit einem echten Klassiker ab: Der Weltmeister trifft auf den WM-Dritten und Erzrivalen aus den Niederlanden. Das ZDF startet um 20.15 Uhr in die Live-Übertragung, das Spiel beginnt um 20.45 Uhr. Katrin Müller Hohenstein ist als Moderatorin des Fußballabends im Einsatz, ihr zur Seite steht als Experte Simon Rolfes.

Kurz vor 20 Uhr kommt die Eilmeldung:



Das Fußball-Länderspiel zwischen Deutschland und den Niederlanden in Hannover ist knapp anderthalb Stunden vor dem geplanten Anpfiff aus Sicherheitsgründen abgesagt worden. Hannovers Polizeipräsident Volker Kluwe sprach im NDR von einer "konkreten Gefahrenlage für ganz Hannover. Es gab ernsthafte Planungen, etwas zur Explosion zu bringen". Das ZDF zeigt um 20.20 Uhr eine Sondersendung.





Mittwoch, 18. November 2015:

Der schreckliche Terror in Paris geht heute um 04:30 Uhr weiter:



Bei einer Polizeiaktion, um Verdächtige in Saint Denis, im Norden von Paris, dingfest zu machen, kommt es zu neuen Vorfällen.



11:30 Uhr – Der Einsatz in Paris ist beendet.



Bei Stefan, auf der Alb, ist die Welt noch in Ordnung. Der "Werftanbau" sieht langsam seiner Vollendung entgegen. Nun nur noch das Rollltor einhängen, die Dachrinne anbringen und der Bootsbau kann weitergehen, zumal sich dieser Tage der erste Schnee einstellen soll:



.  
. .  
Ich war um 09:30 Uhr zur letzten Nachsorgeuntersuchung beim Zahnarzt. Frau Dr. Schott ist mit ihrer Arbeit zufrieden und entlässt mich mit den besten Wünschen. Nun folgt am 8. Dezember der Beratungstermin für die Zahnprothetik.

## 19:30 Uhr – DP07 Winterkonferenz:

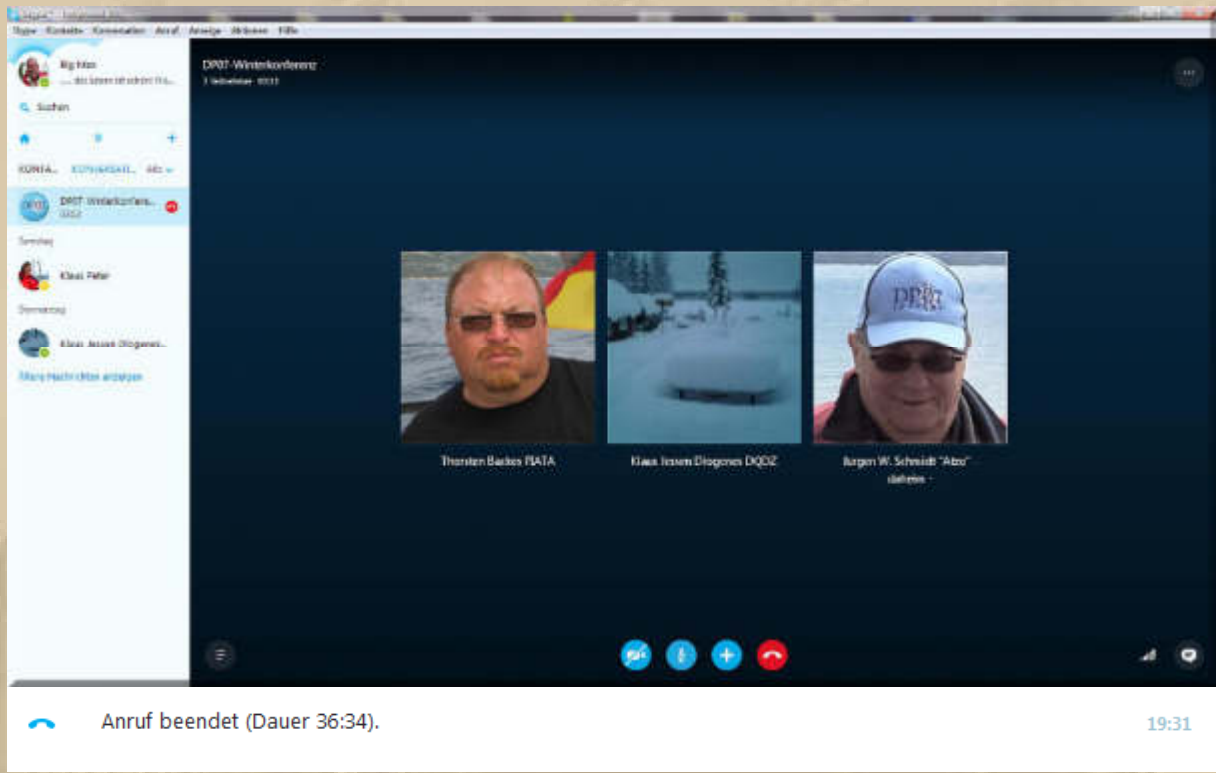

.... nur die halbe Mannschaft war dabei

### Donnerstag, 19. November 2015:

Ich darf schon heute, um 13:30 Uhr, zu Dr. Brendel zum Beratungsgespräch für Zahnprothetik kommen:

<http://dinkelacker-brendel.de/>



**Dres. Dinkelacker & Brendel**

16:00 Uhr - Mir blieb in der Zahnklinik der Mund vor Staunen offen stehen. Zuerst musste ich ein elektronisches Formular auf einem iPad ausfüllen, das machte schon einmal Spaß. Dann folgte das Gespräch mit Dr. Brendel in einem nett eingerichteten Besprechungsraum, das schon unser Wartezimmer war. Dr. Brendel tippte auch unaufhörlich auf ein iPad ein. Dann ab ins Behandlungszimmer, alles machte einen sehr modernen Eindruck. Am Behandlungsplatz mindestens ein 15 Zoll Bildschirm. Dr. Brendel ging mit einer Minikamera um meine Zähne herum und anschließend konnte ich alles auf dem Bildschirm nachverfolgen.

Bereits um 14:29 Uhr war das Protokoll mit Sanierungsvorschlag in meinem eMail-Postkorb, stelle ich nachträglich fest:

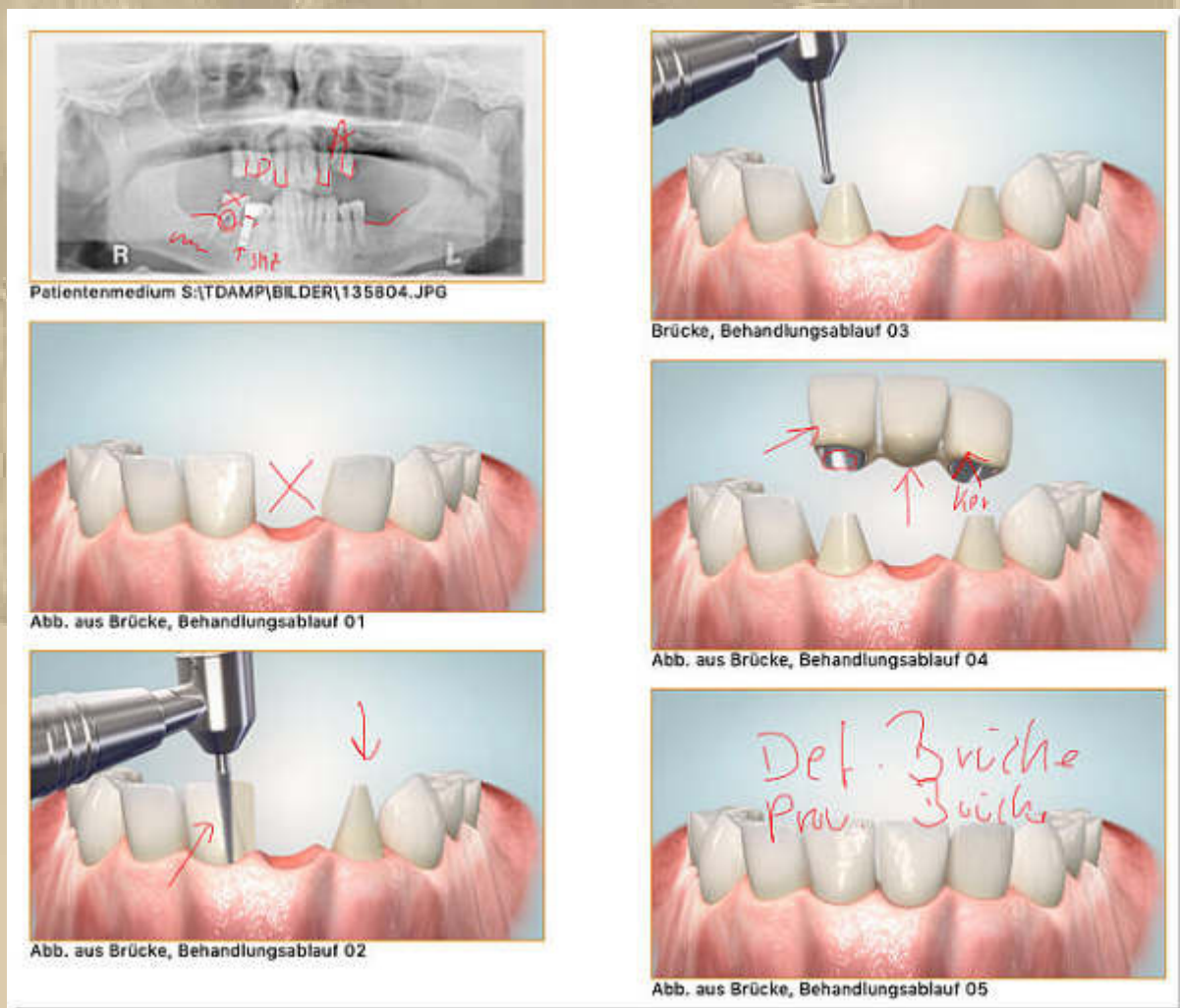

Ziel ist es, bis Weihnachten 2015, zwei provisorische Brücken einzusetzen.



Zuvor eine Grundbehandlung meiner noch vorhandenen Zähne. Von Implantaten für die oberen Ex-Schneidezähne rät mir Dr. Brendel ab, weil dazu ein langwieriger Knochenaufbau im Oberkiefer erforderlich wäre, mit ungewissem Erfolg.

Freitag, 20. November 2015

So beginnt der Morgen:

The screenshot shows a mobile weather application interface. At the top, the status bar displays the time 08:22, 97% battery, and various connectivity icons. The app title is 'Sindelfingen (Mitte)'. Below the title are three tabs: 'ÜBERSICHT', 'DAUERREGEN' (which is selected and underlined), and 'STURMBÖEN'. A prominent yellow warning banner with a black triangle and exclamation mark icon contains the text 'Amtliche WARNUNG vor DAUERREGEN'. Below this, the text reads 'für Kreis Böblingen'. The forecast details are: 'gültig von: Donnerstag, 19.11.2015 20:00 Uhr' and 'voraussichtlich bis: Freitag, 20.11.2015 22:00 Uhr'. It also states 'ausgegeben vom Deutschen Wetterdienst am: Donnerstag, 19.11.2015 11:54 Uhr' and concludes with 'Es tritt Dauerregen auf.'

Das strahlende Herbstwetter ist wohl endgültig zu Ende:





Das regnerische Wetter schlägt mir etwas aufs Gemüt, aber auch an dieses Wetter wird man sich wieder schnell gewöhnen - der nächste Frühling kommt bestimmt.

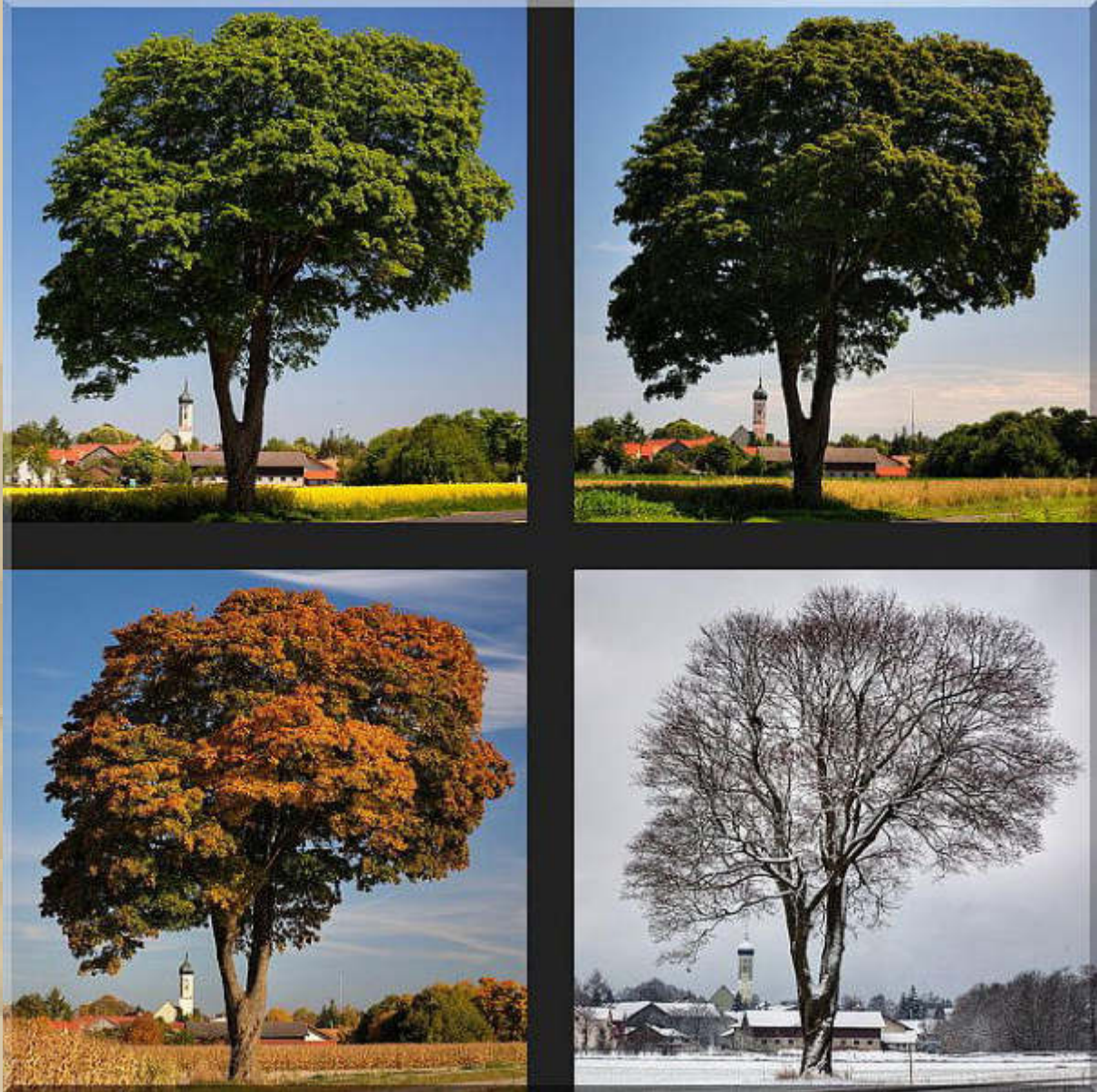

..... die vier Jahreszeiten

..... sind doch etwas sehr Schönes, und unser Biorhythmus hat sich darauf eingestellt. Allerdings könnte ich mir gut vorstellen, für die letzte Dekade meines Lebens, in einem gemäßigten Dauersommer am Meer zu leben.



Reiner, alias John Sailor, informiert mich, dass er meine "All Time Greatest Hits" von meiner Dropbox Cloud downloaden konnte und nun dudeln die ~560 Songs auch beim ihm daheim oder per Smartphone auch unterwegs. Wer mag, kann es auch versuchen:

<https://www.dropbox.com/l/sh/1mE3jmtFw6vmmAOTEASKSn>

(Album Covers Included)

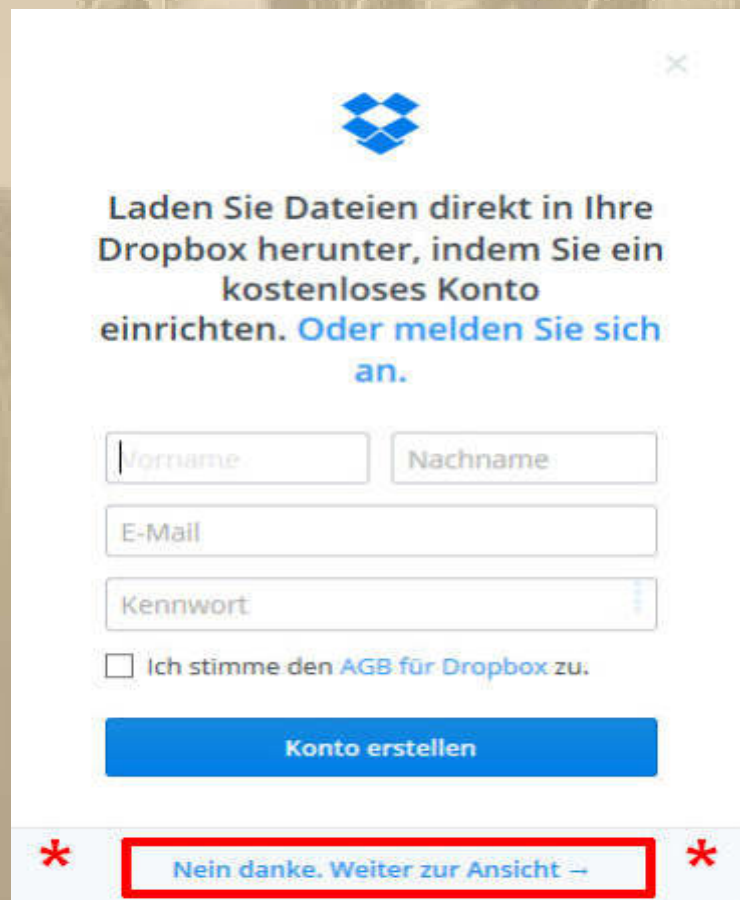

Laden Sie Dateien direkt in Ihre Dropbox herunter, indem Sie ein kostenloses Konto einrichten. Oder melden Sie sich an.

Vorname Nachname

E-Mail

Kennwort

Ich stimme den AGB für Dropbox zu.

Konto erstellen

\* [Nein danke. Weiter zur Ansicht ->](#) \*

Man muss kein Konto erstellen, sondern klickt sich unten direkt hinein. Ich kann Euch aber empfehlen, eine kostenlose Dropbox einzurichten, so kann man auch einmal größere Datenmengen miteinander austauschen. Ich mache davon regen Gebrauch.

Den Titel 001\_INTRO.mp3.mp3 empfehle ich zuerst zu hören und den Rest mit dem Zufallsgenerator. Leider sind meine Ansagen auf diesem INTRO sehr leise geraten, keine Ahnung warum.



Ich benutze als Musikarchiv & Musicplayer die SW wxMusik, die es kostenlos im Internet gibt - 'mal was anderes als der Windows Media Player:



z. B. [http://www.chip.de/downloads/wxMusik\\_13010481.html](http://www.chip.de/downloads/wxMusik_13010481.html)

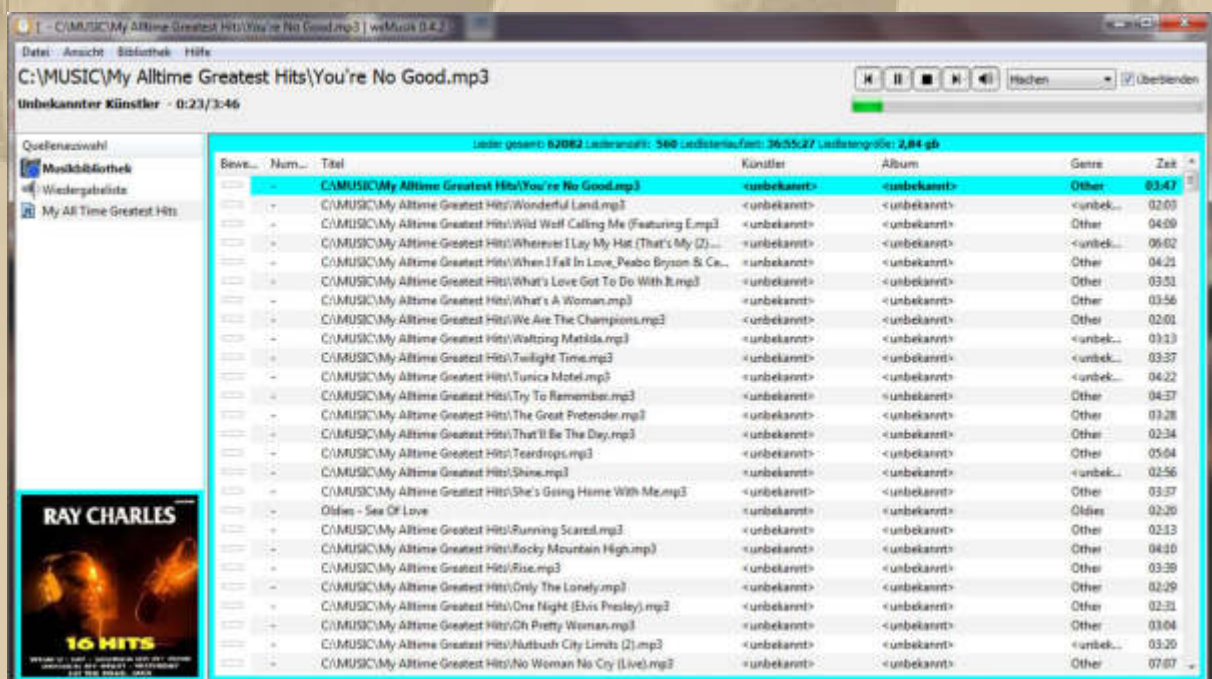

.... und das ist das Richtige bei dem derzeit trüben Wetter:



[http://www.dailymotion.com/video/x3clt5d\\_j-365-vendee-globe-2016-video-teaser-va\\_sport](http://www.dailymotion.com/video/x3clt5d_j-365-vendee-globe-2016-video-teaser-va_sport)

Aber mein Herz gehört der Mini 650 Class im Rahmen der jährlichen Mini Transat Regatta - Segellust pur:



<https://www.youtube.com/watch?v=rPSAM0uVoiE>





Samstag, 21. November 2015

Heute hat Donna Renata, die Mutter meiner Kinder, Geburtstag. Sie wird im nächsten Jahr 70. Renate lebt, nach unserer Scheidung, seit 1977 wieder in Berlin.



.... die Kälte rollt an

Wer für Glasuhren schwärmt, der ist mit dieser Android-APP gut bedient: <http://www.amazon.com/Weems-Plath-Ships-Clock/dp/B00865X1FM>



Ship's Clock

Diese APP gibt es nicht im Play Store von Google, deshalb ist für die Installation der Download von anderen Quellen kurzfristig zu entsperren.

**Leider stelle ich gerade fest, dass die APP in Deutschland nicht mehr angeboten wird - schade.**

Wenn es mir gelingt, die Installationsdatei irgendwie zu ergattern, werde ich mich melden.

Ich habe den APP-Entwickler in den USA angeschrieben, ob er mir die Installationsdatei per eMail zusenden kann.

Da ja alle halbe Stunde geglast wird, schauen mich die Mitmenschen immer etwas merkwürdig an, welche Sphärenklänge da aus meiner Hosentasche kommen. Nur Wissende haben manchmal ein Lächeln auf den Lippen.

- 
- 
- 
- 
- 
- 
- 
- 
- 



.... nach so einem Ritt gelüftet es mich immer wieder einmal

☰ **Sindelfingen (Mitte)** 🔍 ⋮

ÜBERSICHT **SCHNEEFALL** GLÄTTE

 **Amtliche WARNUNG vor LEICHTEM SCHNEEFALL**

für Kreis Böblingen, Lagen über 600 Meter

gültig von: Samstag, 21.11.2015 15:26 Uhr  
voraussichtlich bis: Sonntag, 22.11.2015 19:00 Uhr

ausgegeben vom Deutschen Wetterdienst  
am: Samstag, 21.11.2015 15:26 Uhr

Es tritt leichter Schneefall auf. Verbreitet wird es  
glatt.

---

Sonntag, 22. November 2015

In der Nacht ist der erste Schnee gefallen, hier der Blick auf unsere Plaza:





.... und so präsentiert sich der erste Schnee bei Stefan auf der Alb:



.... auch am Bodensee hat Väterchen Frost Einzug gehalten:





copyright: www.lindau-webcam.de

Lindau-Houptbild: 22. November 2015 11:34

Ruderverein Friedrichshafen e.V.

2015-11-22 11:35:04



RUDERVEREIN  
FRIEDRICHSHAFEN E.V.





.... leise rieselt der Schnee in Überlingen



.... Weihnachtsmarkt in Konstanz (Leihgabe aus dem Internet)



Vor einem Jahr schwärmte ich ja von diversen, mit Kamera bestückten, Drohnen. Doch so schnell, wie ich entbrannt war, hat sich mein Gemüt auch wieder beruhigt - alles zu teuer. Dennoch verfolge ich die Szene und erfreue mich an den Innovationen:

<https://www.youtube.com/watch?v=eL8rmjV870>

<https://www.youtube.com/watch?v=1ro99KyvAoA>

<http://www.dji.com/> oder <http://www.parrot.com/de/>

Die Welt der Action Cameras (alles sehr teuer):



<http://m.dji.com/product/osmo>

<https://www.youtube.com/watch?v=tJZzgNwLoNA>

<https://www.youtube.com/watch?v=jTpUHwSGtQY>

<https://www.youtube.com/watch?v=fWGYBMn9VTs>

Es gibt nicht nur GoPro Hero: <http://gopro.com/>



Montag, 23. November 2015

Leise rieselt der Schnee, auch am heutigen Morgen, nur er schmilzt gleich wieder weg.

Ein Blick durch die 'Bing-Brille' in das Berchtesgadener Land begeistert mich:



Wann war ich eigentlich letztmalig in den winterlichen Alpen?  
Wenn ich mich recht erinnere, im Jahr 1975!



**Big Max, Donna Renata, Alex u. Steffi (1975)**

**Irgendwie verspüre ich ein wenig Sehnsucht nach den Bergen.**

**Diogenes fragt uns, wo er denn sei:**



**.... Diogenes, das ist die Einfahrt nach Göteborg,  
die kenne ich gut.**

**Diogenes & Frau sind auf dem Weg von Hamburg in ihre  
Wahlheimat nach Prinsnäs in Nord-Schweden, unweit der Grenze  
zu Finnland (100 Km) und rd. 80 Km südlich vom Polarkreis:**



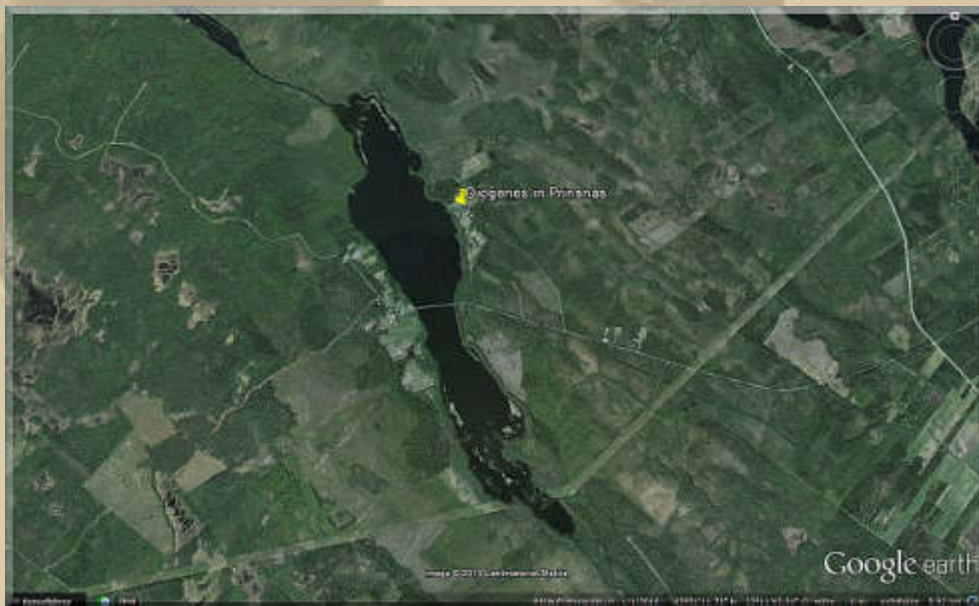
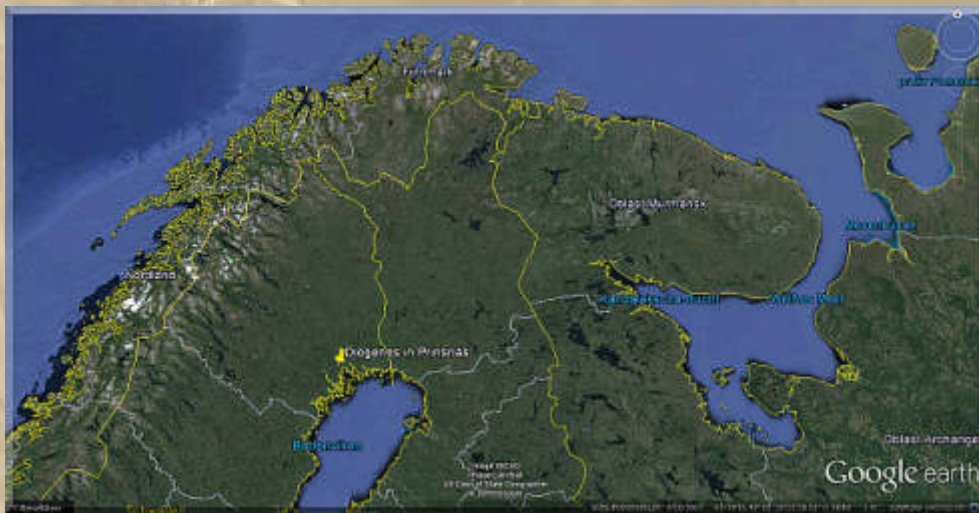
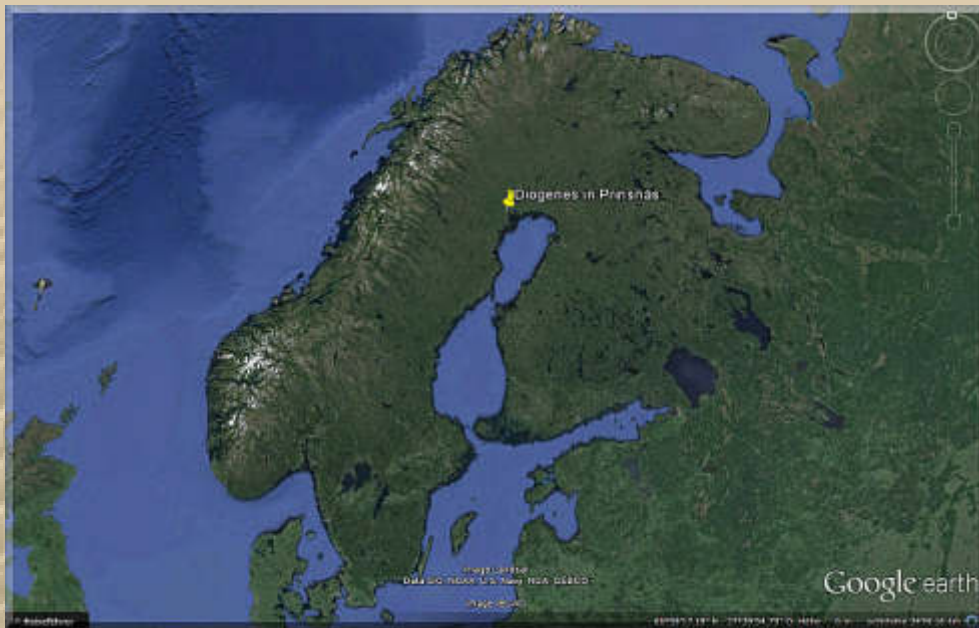

...mitten in der Wildnis

Unser HP-Drucker (2,5 Jahre alt und wenig benutzt – max. 10 DinA4 Seiten im Monat) verweigert einen korrekten Druck. Da bei Aldi gekauft, haben wir 3 Jahre Garantie. Wir haben noch nie ungetrübte Freude an irgendeinem Drucker gehabt:

+++ 3 Jahre Garantie +++ Mit Service-Adresse. +++ 3 Jahre Garantie +++ Mit Service-Adresse. +++ 3 Jahre Garantie +++

**HP Deskjet 4622 eAll-in-One**  
Drucken, Kopieren, Scannen und Faxen.

- 5,0 cm großes Display
- 80 Blatt Papierzuführung

Druckgeschwindigkeit<sup>2</sup>: bis zu 8 Seiten/Min. in Schwarz, 7,5 Seiten/Min. in Farbe.

Automatischer Dokumenteneinzug für 35 Blatt normales Papier (ADF).

Maße ca.: 44,8 x 35 x 20,6 cm (B x H x T)  
Gewicht ca.: 6,27 kg

**je 99,99\***

Drucken Sie kabellos – direkt oder mobil mit der HP ePrint- und Apple AirPrint™ Technologie!<sup>4,5,6</sup>

Bis zu 4.800 x 1.200 optimierte dpi Druckerauflösung.

Bis zu 1.200 x 1.200 dpi optische Auflösung (Flachbettscanner).

Anschlüsse:

- Hi-Speed USB 2.0
- Wireless Netzwerk 802.11b/g/n<sup>7</sup>

Das neue HP Drucksystem: jetzt kosteneffizient Drucken durch 4 separate Tintenpatronen.

**HP Officejet 4622**  
All-in-One

<sup>4</sup> Die Leistung beim kabellosen Einsatz ist abhängig von den Umgebungsbedingungen und vom Abstand zum Zugangspunkt.

<sup>5</sup> Zur Verwendung dieser Funktionen benötigen Drucker und Eingabegerät einen Internetzugang. Die Druckgeschwindigkeiten können variieren. Weitere Details unter [www.hp.com/de/eprint](http://www.hp.com/de/eprint)

<sup>6</sup> Unterstützt Geräte mit iOS 4.2 oder einer aktuelleren Version (iPad®, iPhone® 4, iPhone® 3GS und iPod touch® der 3. und 4. Generation), die multitaskingfähig sind. Geräte mit AirPrint™ und iOS 4.2 oder einer aktuelleren Version erfordern eine Wireless LAN (802.11) zum Drucker. AirPrint und das AirPrint™ Logo sind Markenzeichen von Apple® Inc. iPad, iPhone und iPod touch sind eingetragene Markenzeichen von Apple Inc.

<sup>7</sup> Die genaue Druckgeschwindigkeit hängt von Systemkonfiguration, Software, Treiber und Komplexität des jeweiligen Dokumentes ab.

3 [www.aldi-sued.de](http://www.aldi-sued.de)

18:00 Uhr – Gleich gibt es Abendbrot: Linsen mit Saiten und Kartoffelsalat:





Meine Tochter ruft an und fragt, ob sie mir am Samstag ihren Sohn zur Aufsicht vorbeibringen darf, da sie mit ihrem Mann ins Kino möchte. Anschließend holt sie ihn wieder ab. Na da werde ich mir einen netten Nachmittag mit meinem Enkel machen.



Dienstag, 24. November 2015

Heute Morgen telefoniere ich mit Medion über unseren Aldi HP-Farbdrucker. Da er sich noch in der Garanziezeit befindet, wird mir ein Retourenschein zugeschickt. Der Austausch bzw. Reparatur kann bis zu 2 Wochen dauern, meint der Servicemitarbeiter. Meine Erfahrungen mit dem Medion Kundendienst waren bisher sehr gut, und die Zeit von 2 Wochen wurde nie benötigt.

Auch unser reguläres Faxgerät (Media-Markt) verweigert uns urplötzlich seinen Dienst.

13:00 Uhr - Nun machen wir uns auf zum Media-Markt, um das Faxgerät zur Garantiereparatur abzugeben und um gleichzeitig einen HP-Laserdrucker zu erwerben, weil wir überwiegend in der Farbe Schwarz drucken:



**hp**  
**HP LaserJet Pro P1102W Laserdruck Laserdrucker**  
**Netzwerkfähig**

Drucktechnologie:	Laserdruck
Gerätetyp:	Laserdrucker
Netzwerkfähig:	Ja
Auflösung (Druckqualität):	Bis zu 600 x 600 dpi
Druckgeschwindigkeit s/w / Farbe:	bis zu 18 Seiten/Min. /
Prozessor:	266 MHz, Tentifica®

**85.-**  
inkl. MwSt. zzgl. Versand € 4,99 ⓘ

**Auf Lager**

Im Media Markt Sindelfingen (im Breuningerland) **sofort** abholbereit

Alle Lieferoptionen prüfen

Details > **Warenkorb**

Den HP-Farbdrucker darf ich dann in meinem Zimmer nutzen, wenn er aus der Reparatur von Medion zurückkommt. Mein Druckaufkommen ist äußerst gering, da ich überwiegend ein papierloses Büro pflege.



Ab 16:00 Uhr - Die HP-Laserdruckerinstallation treibt uns zur Weißglut. Um 18 Uhr brechen wir genervt ab und wollen uns schon auf morgen vertagen. Doch 5 Minuten später gelingt es uns wenigstens, den Drucker über USB-Kabel zu betreiben. Nun fehlt nur noch die WLAN-Konfiguration - morgen!

- .
- .
- .

Stefan hat gestern seine 'Werfthalle' aufgeräumt und danach sein Sektion-Garagentor in Angriff genommen. Die einzelnen Elemente müssen noch auf Maß gebracht werden:



Ich staune immer wieder, welch' profihafte Werkzeug Stefan zur Verfügung hat. Das muss ich doch alles einmal persönlich auf der Alb bewundern gehen.



Mittwoch, 25. November 2015

Hanns, der Kapitän von "Frl. Luise" (LM27), sendete mir schon gestern eine Sprachhilfe zur Selbstkontrolle der eigenen

Fahrtüchtigkeit, nach dem Besuch eines Weihnachtsmarktes.  
Hanns hatte mir den Spruch allerdings kommentarlos geschickt:

Ein Glühwein.  
Swei Glühwein.  
Rei Lühwei.  
Hie Hühei.  
Flünei.  
Snlwn.

.... wer so spricht, sollte sich ein Taxi rufen



Seit 10:45 Uhr sind wir wieder erfolglos an der wireless Installation unseres Laserdruckers zugange.

13:00 Uhr - Ich mache mich zur Entspannung auf einen Gang ins Dorf, denn ich brauche Tee (Miyazaki), der bei mir nie zur Neige gehen darf - mein Lebenselixir.

Ferner benötigen wir einen Versandkarton mit den Maßen 50 x 40 x 30 cm. Auf der Post kann man mir nicht helfen, doch meine Teefrau überlässt mir einen Karton ihrer letzten Teezulieferung. Ich erkenne, dass in Länge und Breite jeweils 5 cm fehlen dürften, doch die Höhe ist OK. Ich nehme den stabilen Karton trotzdem mit, denn in der Weihnachtszeit gibt es immer etwas zu verschicken.

In der gelben Post, an der Haustür, finde ich meinen Kostenvoranschlag für meine Zahnbehandlung inklusive Brücken. Ich bekomme keinen sonderlichen Schrecken. Die Preise sind heute in Euro die gleichen, wie früher in DM. Nun weiß ich, wie man eine moderne i-Zahnklinik finanziert.

15:45 Uhr - Heureka, der Laserdrucker funktioniert im wireless Heimnetz. Ein freundlicher HP-Mitarbeiter hat uns live erklärt, wie man mit der WPS-Taste am Router den Drucker einbindet.

WPS = Wi-Fi Protected Setup erleichtert die Einrichtung eines Drahtlosnetzwerks. Mit WPS ist es nicht mehr erforderlich, das Drahtlosnetzwerk auszuwählen und den Schlüssel für die WPA-Verschlüsselung einzugeben.

Danach ging die Installation mit der CD einwandfrei zu Ende:

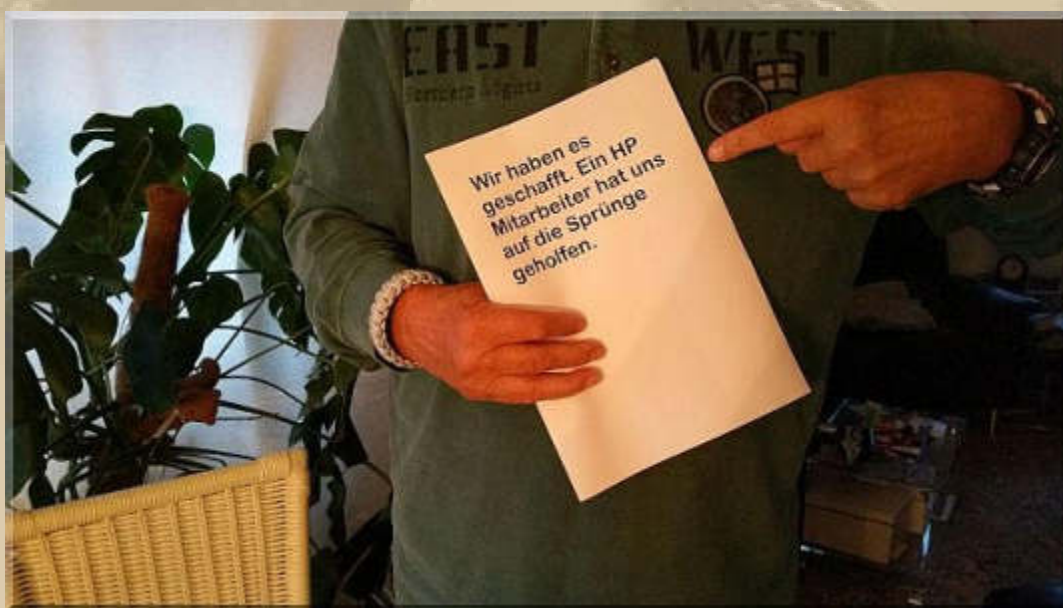



Heute Abend ist wieder DP07-Winterkonferenz. Da kann ich mich wieder entspannen. Marianne und ich, wir sind richtig geschafft von der hohen Konzentration bei der Druckerinstallation.

Als Belohnung bereiten wir uns jetzt im Backofen eine große Lachsforelle zu. Dazu wird es Zitronenkohlrabi und Rosmarinkartoffeln geben:



.... das mundet schon bei der Vor- u. Zubereitung  
und ganz besonders beim Verzehr.

Wir haben von allen Zutaten nur die Hälfte geschafft.

Im Alter wird man vom Vielfraß zum Genießer.



## 19:30 Uhr – Winterkonferenz, die Stammmannschaft:



.... die aktiven Teilnehmer und ich



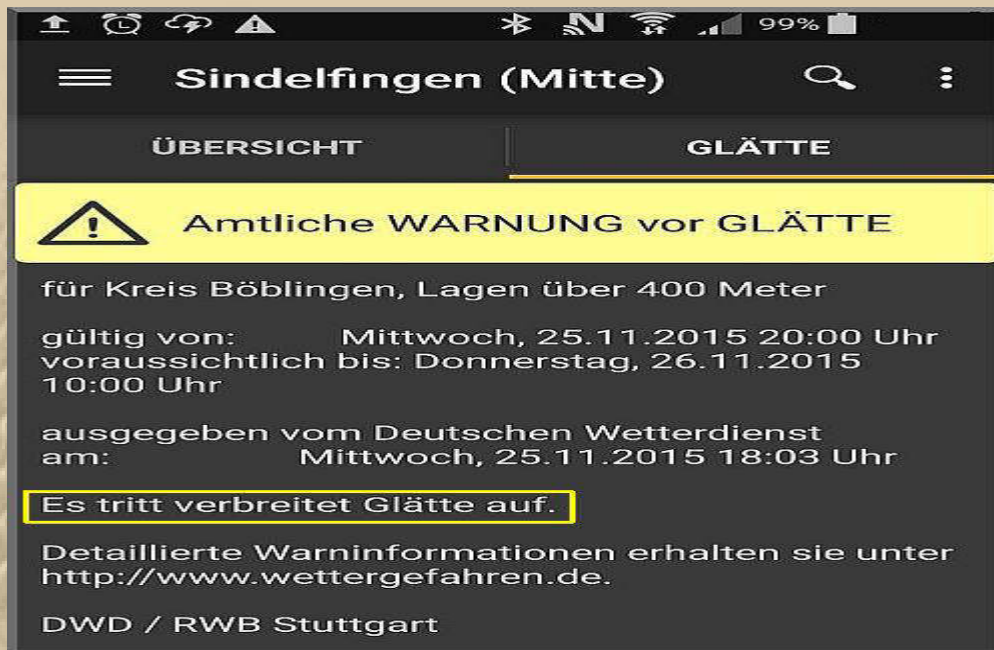

## Donnerstag, 26. November 2015

10:45 Uhr - Der Servicemitarbeiter von HP ruft noch einmal an und fragt mich, ob der Drucker jetzt zu unserer Zufriedenheit läuft.

Das kann ich nur bestätigen und lobe seinen freundlichen Service, was ihn offensichtlich sehr erfreut. Ende gut alles gut, höre ich John Lennon denken, denn wäre es noch nicht OK, dann wäre es auch noch nicht das Ende (sh. S. 26).



lks. oben: die blaue LED leuchtet permanent = Drucker ist mit dem Heimnetzwerk verbunden, alles OK.



Seit ich wieder daheim bin, sitze ich fast täglich am Real Flight Simulator und fliege 30 Minuten meine Runden. Es ist erschreckend, wie meine Flugfertigkeiten nach einem halben Jahr Pause gelitten haben, als finge man wieder ganz von vorne an. Doch das Gehirn erinnert sich schnell an die Bedienung der Fernbedienung, und die Flugzeuge landen alsbald wieder sicher auf dem Boden.



Die Motorengeräusche schalte ich stumm und lasse dafür schöne Musik erklingen. Als Dauerrepeat entscheide ich mich für meine derzeitige 'Nationalhymne' an das Leben (sh. S. 35): The late J.J.Cale mit *Call Me The Breeze* aus *Cain's Ballroom* in Tulsa Texas USA im Jahr 2004.

Wenn ich diesen Song in dieser Version höre und sehe, dann geht es mir besonders gut - pure R & B.

Heute hat mir Steve H. folgende Zeile zugesandt:

*..... ohne Musik wäre mein Leben ein Irrtum*

.... da spricht mir Steve voll aus dem Herzen - eine schöne Metapher.

Diogenes gibt eine optische Standortmeldung ab: Prinsnäs!



.... im Hintergrund sieht man die große Saunatonne, die den Spitznamen von Klaus begründet hat



14:30 Uhr - Marianne macht sich mit ihrer Freundin Elke in den Konsumtempel *Beuningerland* auf. Heute gibt es tolle Rabatte.

15:25 Uhr - Der Deutsche Wetterdienst verlängert die Glättewarnung für unsere Region um weitere 24 Stunden, was sicherlich nur für die Höhenlagen des Schwarzwaldes und der Alb zutrifft, denn in Sindelfingen liegt die Außentemperatur bei 4°C. Aber in den Nachstunden kann es überall glatt werden.

17:00 Uhr - Ich führe ein länges Telefonat mit der Hotline der Telekom. Als ich die SIM-Karte für mein neues Samsung Galaxy Note 4 aktivieren lassen will, eröffnet man mir, dass ich bereits 3 Multi-SIM-Karten im Einsatz habe, das ist die maximale Anzahl pro Rufnummer. Meine SIM-Hauptkarte liegt mir allerdings physisch nicht vor, deshalb lasse ich diese sperren und die neue SIM-Karte fürs Note 4 aktivieren. Die Telekom stimmt zu, und nun habe ich wieder 3 aktive SIM-Karten.



18:30 Uhr - Zum Abendbrot gibt es mit Hackfleisch gefüllte Zucchini:





Freitag, 27. November 2015

Gestern hat mir Marianne einen wunderschönen Weihnachtsstern aus dem Gartencenter (Kölle) des Breuningerlandes mitgebracht:



Ich liebe Weihnachtssterne. Leider überstehen sie die Adventszeit nur selten und das auch nur in fast entlaubten Zustand.

Ein sonniger Morgen bei 3,5 °C und 1020 hPa.

10:45 Uhr - Nun werden wir zu meiner Krankenkasse fahren und den Kostenvoranschlag der Zahnklinik absegnen lassen. Wenn es hoch kommt, beteiligt sich meine DAK mit 5% an den Gesamtkosten.

Der Mitarbeiter bei der DAK eröffnet mir, dass dieser Kostenplan erst bis einschließlich Langzeitprovisorium gilt. Danach kommt, nach seiner Einschätzung, noch einmal fast der gleiche Betrag für die endgültigen Brücken. Uff, nun bin ich doch geschockt.

Im TOOM-Markt bekomme wir einen passenden Verpackungskarton für den defekten HP-Farbdrucker, um ihn zu Medion einzusenden. Nachdem wir den Drucker in Noppenfolie und geknülltem Zeitungspapier sicher verpackt haben, tragen wir den Karton gemeinsam zur DHL Post.

Unser Pflichtenheft ist abgearbeitet, das gibt uns ein gutes Gefühl.

14:00 Uhr - Wenn einem soviel Gutes widerfährt, das ist schon einen Miyazaki wert. Jetzt ist Teestunde angesagt:



Dazu gebe ich mir meinen Song des Tages auf die Ohren:



<https://www.youtube.com/watch?v=KOWpFJRctPM>

Leider konnte ich keine bessere Tonqualität bei Youtube finden.

Aber wer die Originalfassung hören möchte (bitte unbedingt mit Kopfhörern), der wühle sich durch meine All Time Greatest Hits auf meiner Dropbox Cloud:

<https://www.dropbox.com/l/sh/1mE3jmtFw6vmmAOTEASKSn>

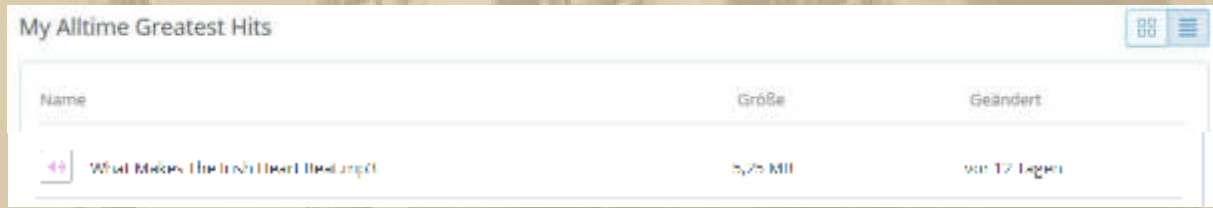

Name	Größe	Geändert
What Makes The Irish Heart Beat.mp3	5,75 MB	vor 17 Tagen

## What Makes The Irish Heart Beat

All that trouble all that grief that's why I had to leave  
Staying away too long is in defeat  
Why I'm singing this song, why I'm heading back home?  
That's what makes the Irish heart beat

I'm just like a hobo riding a train, I'm like a gangster living in Spain  
Have to watch my back and I'm running out of time  
When I roll the dice again if lady luck will call my name  
That's what makes the Irish heart beat

Well that's what makes it beat, when I'm standing on the street  
And I'm standing underneath this Wrigley's sign  
Oh, so far away from home but I know I've got to roam  
That's what makes the Irish heart beat

And it was off to foreign climes on the Piccadilly line  
We were standing underneath the Wrigley's sign  
So far away from home, well I know I've got to roam  
That's what makes the Irish heart beat

Just like a sailor out on the foam any port in a storm  
Where we tend to burn the candle at both ends  
Down the corridors of fame like the spark ignites the flame  
That's what makes the Irish heart beat

But I roll the dice again, if lady luck will call my name  
That's what makes the Irish heart beat  
Oh, that's what makes the Irish heart beat  
That's what makes the Irish heart beat



Nachdem ich den Song mindestens 10x in Folge angehört habe, bin ich leicht in Trance und umrunde in Gedanken den Fasnet Rock. Im Sommer 2000 hatten Hotte, Christian, Helmut, Josef und ich den Felsen mehrmals umrundet. Hotte, unser Captain, meinte, wer immer den Felsen einmal vollständig umsegeln wolle, der dürfe das tun, in respektvoller Erinnerung an das Regattaunglück von 1979 (Fasnet Race).

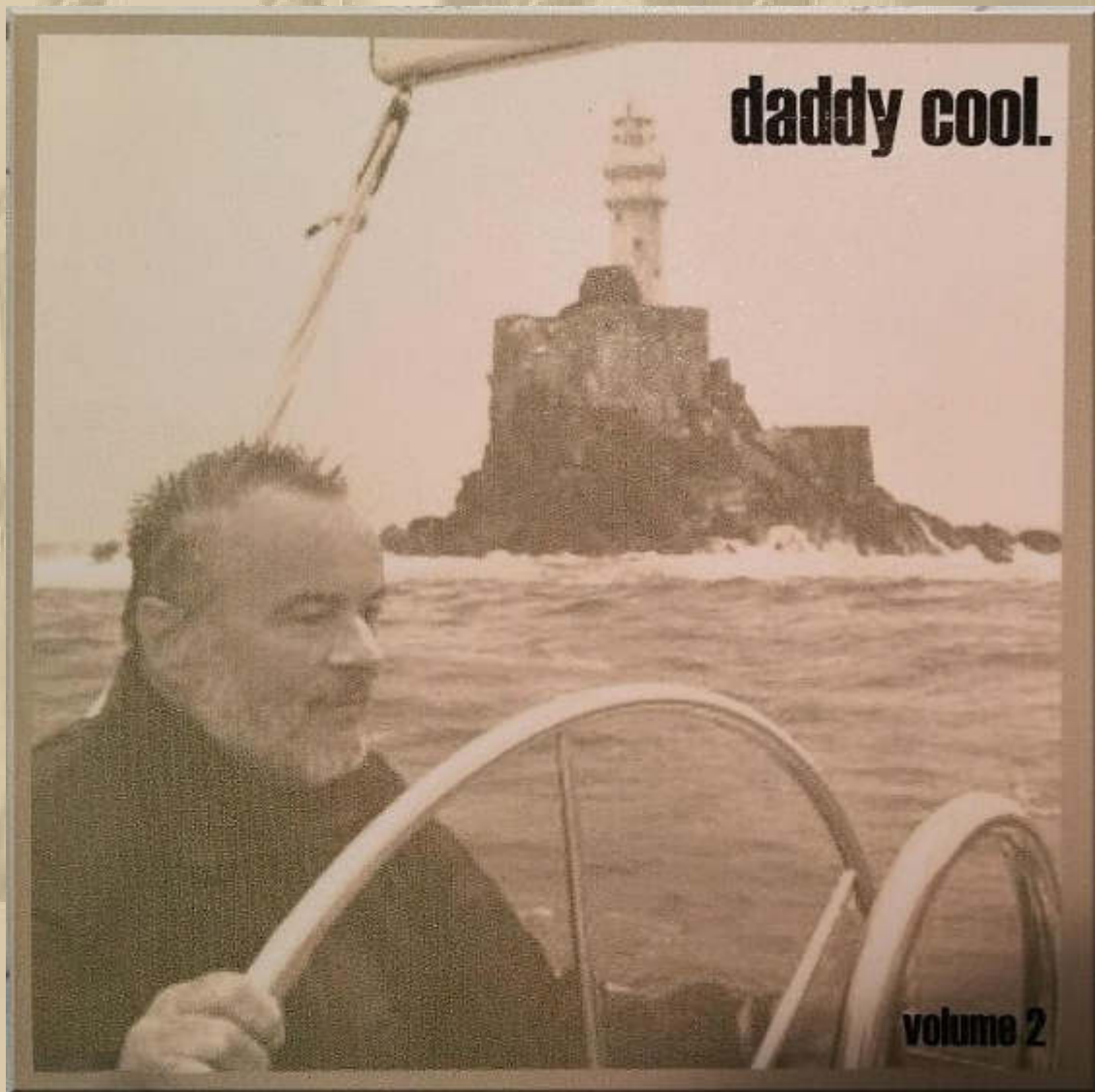

Rocking 'round Fastnet Rock 2000

Mein Sohn hat mein Konterfei gleich als Cover für eine Musik-CD benützt, die er mir zusammengestellt hatte. Bei meinem Sohn habe ich wohl heute noch den Spitznamen Daddy Cool.

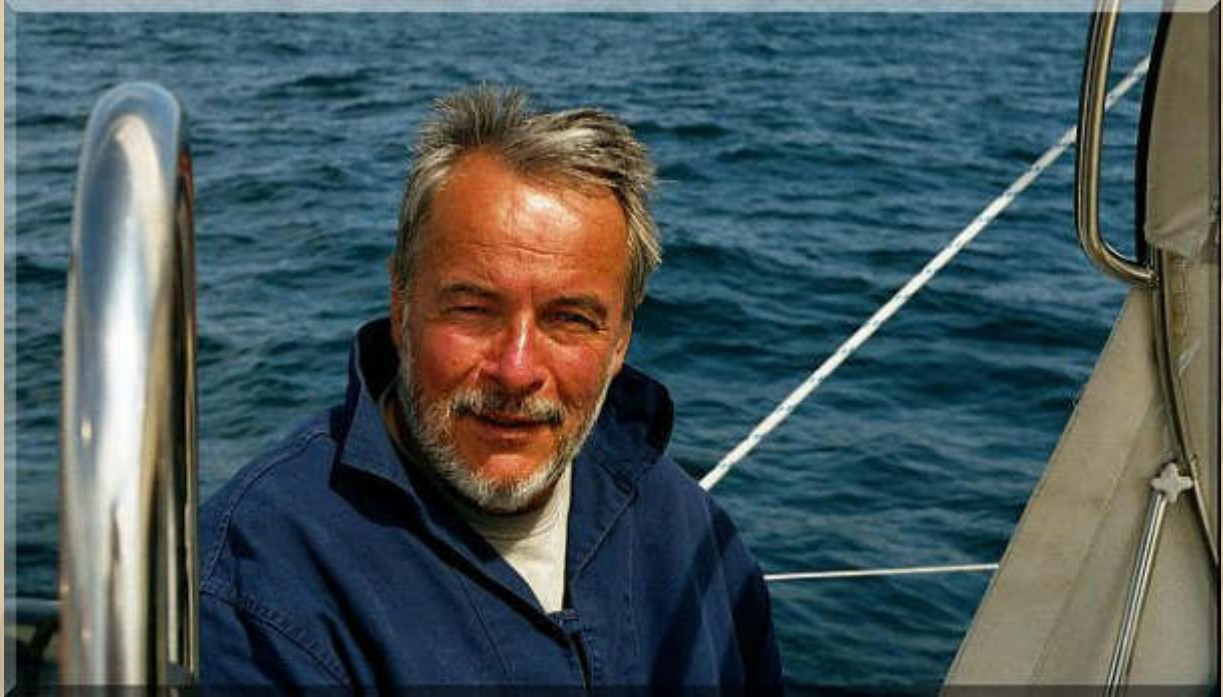

Big Max 2000 auf SY ENDEAVOUR (Moody 38) beim One-Way-Törn in SW Irland von Dingle nach Kinsale. Ich habe tolle Erinnerungen an diesen Törn.





# Rolex Fastnet Race



Das **Fastnet-Rennen** (engl. **Fastnet Race**) ist eine berühmte Segelregatta für Hochseeyachten im Ärmelkanal vor England und im Atlantik vor der Küste Irlands. Es gehört zu den klassischen Offshore-Rennen und wird im zweijährlichen Turnus (ungerade Jahreszahlen) ausgetragen. Einer der Hauptpreise ist der **Fastnet Challenge Cup**. Bis 1999 war das Fastnet-Rennen die Abschlussregatta des Admiral's Cups. Seit 2001 trägt die Regatta den Namen **Rolex Fastnet Race**, weil seitdem Rolex Hauptsponsor für das Rennen ist. Das Rennen wird vom Royal Ocean Racing Club (RORC) zusammen mit der Royal Yacht Squadron und dem Royal Western Yacht Club aus Plymouth organisiert.

Die lange Regatta über 608 Seemeilen startet aus dem Solent vor Cowes (Insel Isle of Wight), umrundet den Fastnet-Felsen vor der südwestlichen Küste von Irland und kommt dann südlich der Scilly-Inseln an der Spitze Cornwalls zurück in die Hafenstadt Plymouth. Das Rennen geht über mehrere Tage und ist für Flaute sowie extreme Wetterlagen gleichermaßen berüchtigt. Viele Boote sind in der Geschichte der Regatta havariert.

**Im Jahre 1979 endete das Fastnet-Rennen tragisch**, als das Regattafeld in einen sehr spät vorhergesagten Orkan geriet. Im Bereich der Labadie-Sandbank kenterten viele Boote. 15 Teilnehmer und 4 Retter ertranken. In der Folge wurden die Sicherheitsregeln verschärft und die Teilnehmerzahl beschränkt. Insbesondere wurde die Empfehlung an die Schiffsführer verdeutlicht, das Schiff nur dann aufzugeben und eine Rettungsinsel zu besteigen, wenn das Schiff bereits eindeutig sinkt oder unlöschbar brennt. Denn von den 24 während des Rennens 1979 aufgegebenen Yachten sind nur fünf tatsächlich gesunken, während Mannschaften, die ihr Boot aufgaben, in den Rettungsinseln ertrunken sind. Dadurch zeigte sich, dass selbst eine schwer beschädigte Yacht in den meisten Fällen sicherer ist als eine Rettungsinsel. Das Fastnet-Rennen von 1979 gilt als größte Katastrophe des Yachtsports.

Der Start des Rennens 2007 wurde auf Grund der Wetterlage um 25 Stunden verschoben. Es war die erste Startverschiebung in der Geschichte des Rennens. Sturmböen und schwerer Seegang führten zu zahlreichen Schäden und zur Aufgabe des Rennens bei 207 der 271 gestarteten Schiffe. Mike Slades *Icap Leopard 3* (Baujahr 2007) stellte unter diesen Bedingungen mit 44 Stunden und 18 Minuten einen neuen Streckenrekord auf. Berechneter Sieger wurde Ger O'Rourke mit *Chieftain*.



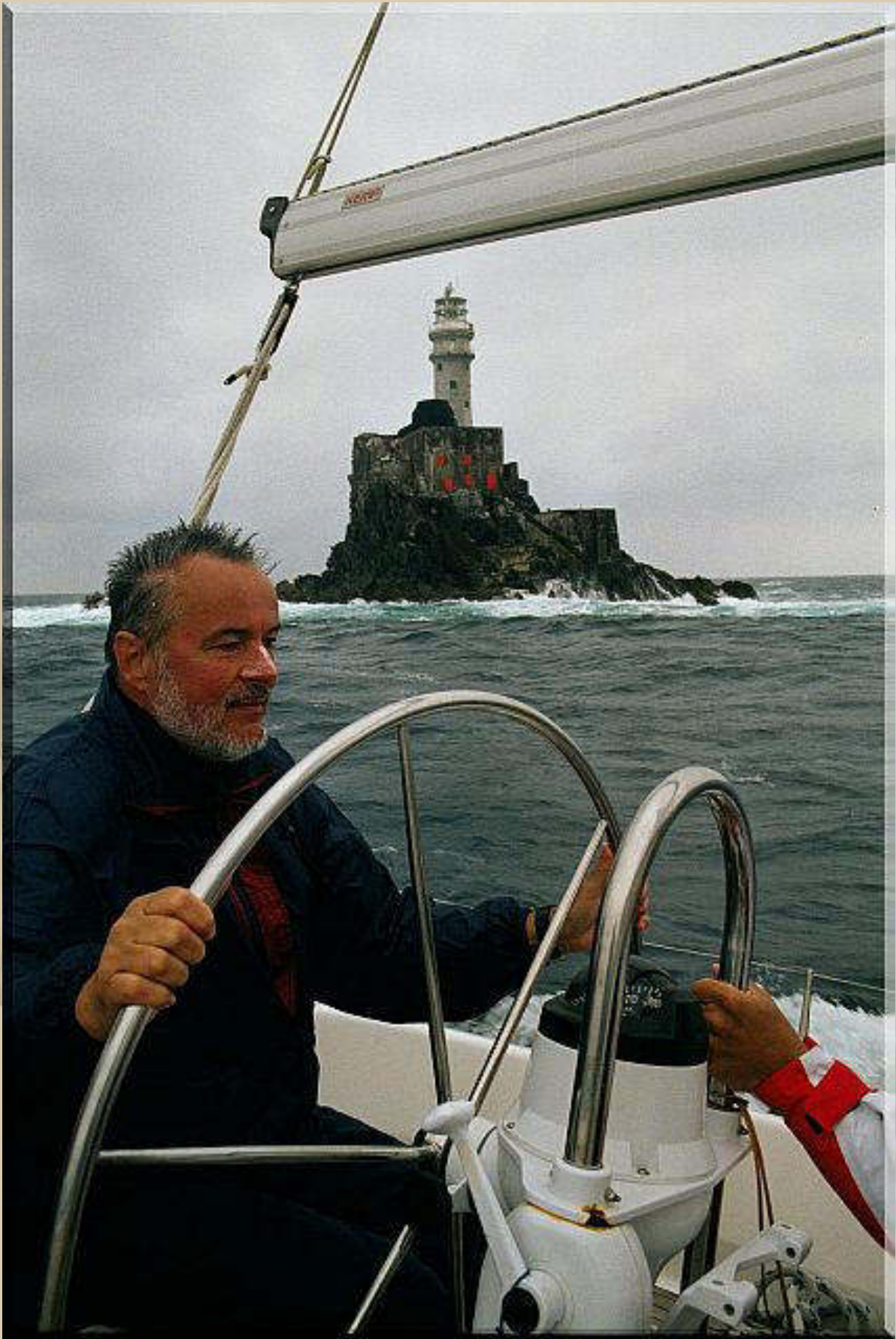

**Bei 5 Bft. wird mein seglerischer Herzenswunsch Wirklichkeit**

Ich hatte die Ausläufer dieses Orkans von 1979 am Bodensee zu spüren bekommen. Wir waren mit dem Segelboot (Typ WiBo II) PHÄDRA (heute MERINA in Güttingen/CH) auf dem Überlinger See unterwegs, als uns einige Windwalzen mehrmals platt aufs Wasser drückten. Wir sind schadlos davongekommen und haben erst abends im Radio und Fernsehen von dem Unglück am Fastnet Rock gehört.



.... das bin tatsächlich ich



Samstag, 28. November 2015

Das erste Adventswochenende ist angebrochen.

Wir freuen uns auf den Besuch von Felix, meinem Enkel (fast 9 Jahre jung) aus Holzgerlingen, ca. 10 Km von hier.



## Nachtrag von gestern - Post aus der Südsee:

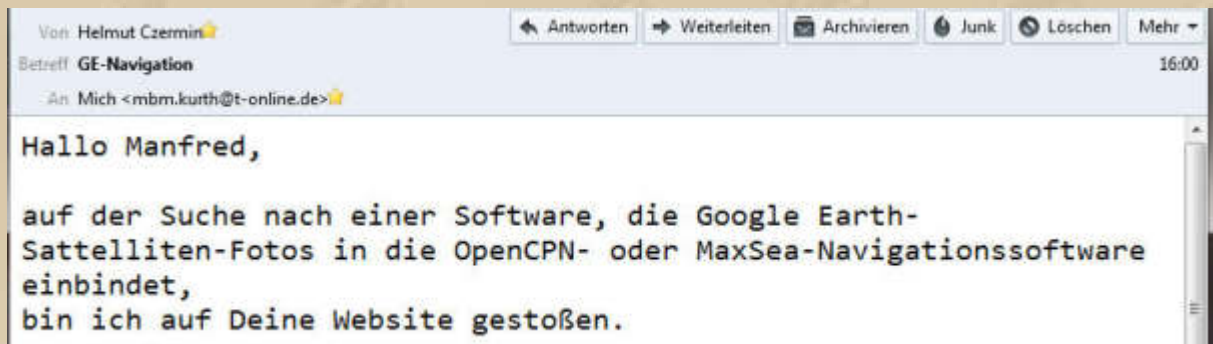

..... hier folgte dann seine detaillierte Anfrage

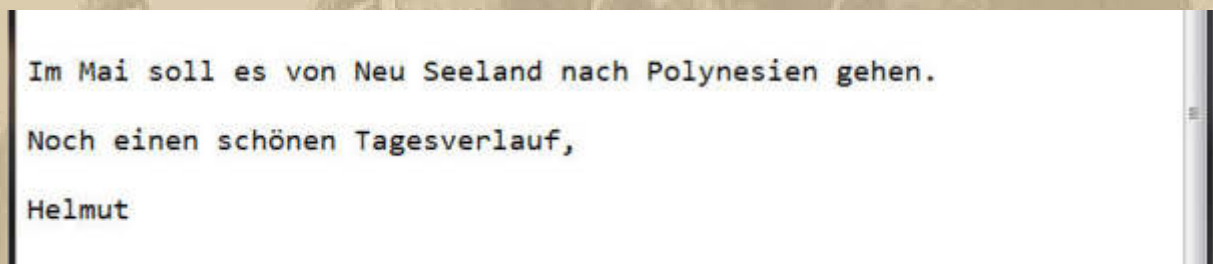

Mit den geschilderten Fragen von Helmut muss ich mich erst einmal näher beschäftigen, aber ich habe gleich einmal Feedback gegeben, damit er weiß, dass ich seine eMail erhalten habe.

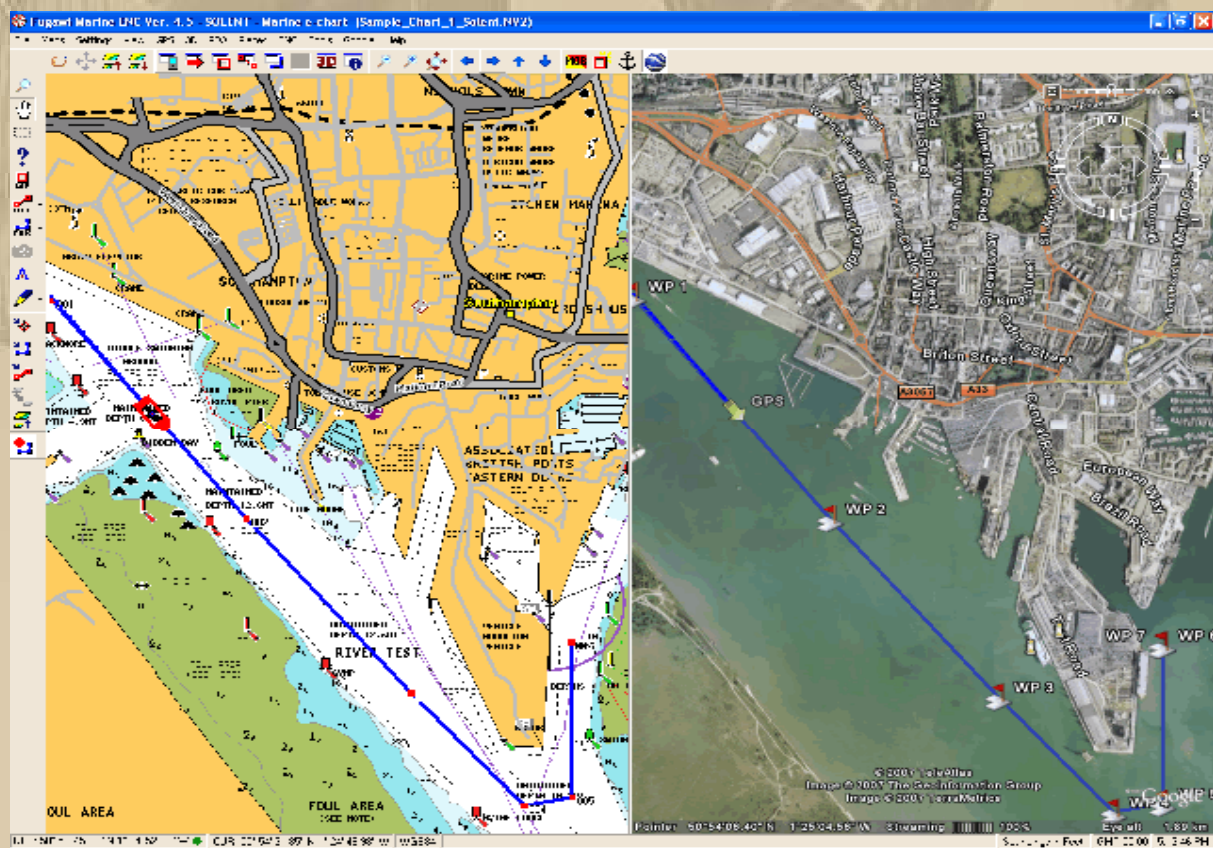



Ich habe früher einmal das Google Earth Feature mit dem Fugawi Global Navigator zu Planungszwecken benutzt (s.o.). Vielleicht hilft ihm dieser Hinweis.



08:45 Uhr - Als ich das Frühstück vorbereite, fallen dicke Schneeflocken vom Himmel (woher denn sonst). Ein wenig Schnee ist von der Nacht noch liegengeblieben.

Und was ist heute mein Song des Tages? Ich habe mich noch nicht entschieden.

Doch langsam bleiben meine Gedanken bei einem einfühlsamen Song hängen, den man von Harry Belafonte kennt:

<https://www.youtube.com/watch?v=SUaXzMrznwU>

Ich habe Harry Belafonte in den späten 1970er Jahren einmal live in der Stuttgarter Liederhalle erlebt. Ein Konzert, das ich nie vergessen werde. Mit dem letzten Ton des letzten Liedes wollte der Beifall nicht verstummen. Die Bühne war leer, das Saallicht leuchtete bereits grell, doch die Fans wollten die Liederhalle nicht verlassen und klatschten weiter tosenden Beifall. Meine Hände waren glühend rot, von dem vielen Beifall, den nicht nur ich spendete - alle. Nach 45 Minuten öffnete sich auf der Bühne eine Seitentür und Harry Belafonte und Band erschienen frisch geduscht und in Zivilkleidung noch einmal für weitere 45 Minuten auf der Bühne und verzauberten mit ihrer Musik die Fans. Ich glaube, dass man Harry Belafonte im Hotel über die Lage in der Liederhalle informiert hatte, und Harry & Band waren sich nicht zu schade noch einmal in die Liederhalle zurückzukehren. Dann waren auch die Fans vom vielen Applaus ermattet und zogen glücklich nach Hause.

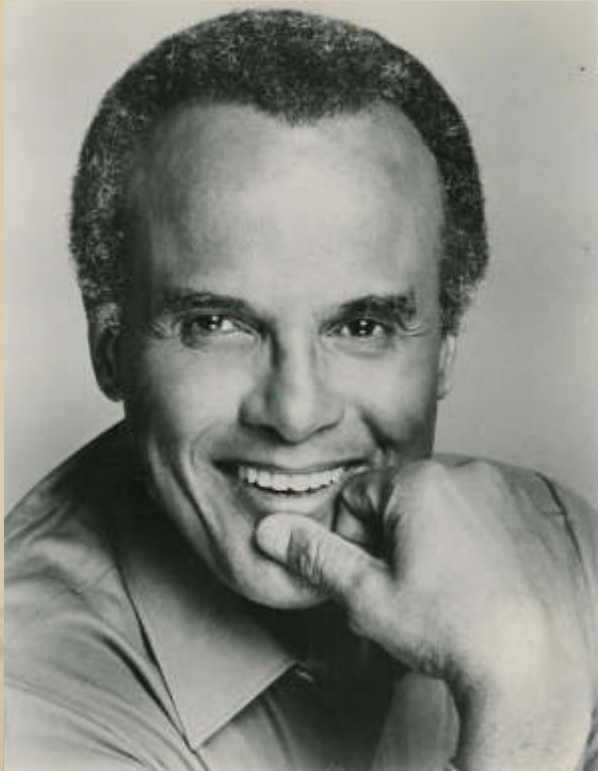

1954

und

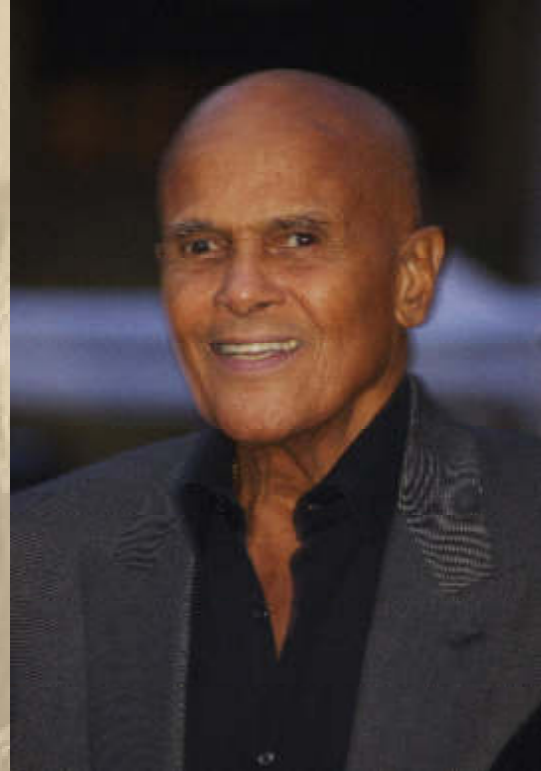

2011

**Dresden – 29.10.2015**

**Harry Belafonte (88) ist da! Der Sänger („Mathilda“) und Bürgerrechtler landete gestern mit Frau Pamela und Tochter Gina in Klotzsche.**

**Heute ist er Stargast des Charity-Dinners im Taschenbergpalais zugunsten des „Hope“-Projektes.**

**Seine Hilfe für die „Hope“-Stiftung für aidsranke Kinder liegt dem New Yorker so am Herzen, dass er trotz seines hohen Alters die weite Reise nach Dresden antrat.**

**Erst letzte Woche musste er eine Preisverleihung in New York absagen: „Ich hatte einen Anfall, war nicht mehr Herr über meinen Körper“, ließ Belafonte tapfer per Videobotschaft ausrichten.**

**Es tut mir stets in der Seele weh, wenn ich Zeuge davon werde, wie die Musikidole meiner Zeit an die Himmelstür klopfen oder bereits über diese Schwelle gegangen sind. Lang ist die Liste ihrer Namen, doch ihre Musik wird noch lange alte und neue Fans erreichen.**

***Knockin' on Heaven's Door*** (engl. für: *An die Himmelspforte klopfen*) ist ein von Bob Dylan geschriebenes Lied aus dem Jahr 1973.

## **KNOCKIN' ON HEAVEN'S DOOR**

**(KOMPONIST & INTERPRET: BOB DYLAN)**

<https://www.youtube.com/watch?v=rnKbImRPhTE>

**Mama, take this badge off of me  
I can't use it anymore  
It's gettin' dark, too dark to see  
I feel I'm knockin' on Heaven's door**

**Knock, knock, knockin' on Heaven's door  
Knock, knock, knockin' on Heaven's door  
Knock, knock, knockin' on Heaven's door  
Knock, knock, knockin' on Heaven's door**

**Mama, put my guns in the ground  
I can't shoot them anymore  
That long black cloud is comin' down  
I feel I'm knockin' on Heaven's door**

**Knock, knock, knockin' on Heaven's door  
Knock, knock, knockin' on Heaven's door  
Knock, knock, knockin' on Heaven's door  
Knock, knock, knockin' on Heaven's door**

**Dann gibt es noch die bekannten Coverversionen von Bob Marley, Eric Clapton und Guns 'n' Roses.**



.... und wer den Song selber zur Gitarre spielen möchte, der kann ihn hier, mit youtube Unterstützung, erlernen:

[https://www.youtube.com/watch?v=hU\\_Hd7BcYc0](https://www.youtube.com/watch?v=hU_Hd7BcYc0)

```
INTRO:  G-D,  C

G                D                Am7
.. Mama take this badge off of me
G                D                C
.. I can't use it any-more
G                D                Am7
. It's getting dark, too dark for me to see
G                D                C  (D)
. I feel I'm knockin on heaven's door___

CHORUS:
G                D                Am7
.. Knock, knock, knockin' on heaven's door
G                D                C  (D)
.. Knock, knock, knockin' on heaven's door___
G                D                Am7
.. Knock, knock, knockin' on heaven's door
G                D                C  (D)
.. Knock, knock, knockin' on heaven's door___

G                D                Am7
.. Mama put my guns in the ground
G                D                C
.. I can't shoot them any-more
G                D                Am7
. That long black cloud is comin' down
G                D                C  (D)
. I feel I'm knockin' on heaven's door___

ENDING: CHORUS, THEN REPEAT AND FADE

G    D    Am7                (G)
Oo - oo - oo - oo
```

15:30 Uhr - Felix wird von seiner Mutter (meine Tochter Stephanie) gebracht. Felix Eltern gehen jetzt ins Kino: Mockingjay Teil II



## Die Tribute von Panem

Felix will unbedingt gleich einige Runden am Simulator fliegen.

16:45 Uhr - Felix backt uns eine Pizza:







Leider war der Pizzateig nicht ausreichend gegangen, doch das tat dem Genuss keinen Abbruch.

19:30 Uhr - Felix wird wieder abgeholt. Er drückt uns zum Abschied noch einmal ganz doll. Er lädt uns zum 11. Dezember zu seinem Geburtstag ein.





Sonntag, 29. November 2015 - 1. Advent

Song des Tages: <https://www.youtube.com/watch?v=5X0w1qpfzPs>

**Eric Bibb: Livin', Lovin' An' Doin'**

We got songs to sing, seeds to sow  
And good times to pay, places to go  
We got nothin' to prove, children to raise  
Mountains to move, heroes to praise

Livin', lovin' an' doin' the things we're here to do  
Livin', lovin' an' doin' you for me, me for you  
Livin', lovin' an' doin' the things so dreams come true  
Wakin' up in the morning to find this whole world is new

We got time for pleasure, got a harvest to reap  
Friends to treasure, promises to keep  
On this holy ground, we've got miracles to behold  
Fences to take down, it's time to be bold

Livin', lovin' an' doin' the things we're here to do  
Livin', lovin' an' doin' you for me, me for you  
Livin', lovin' an' doin' the things so dreams come true

Wakin' up in the morning to find this whole world is new

Livin', lovin' an' doin' the things we're here to do  
Wakin' up in the morning to find there's

New attitudes, treaties to sign  
Ancient feuds to leave behind  
We got nowhere to run, no time to stall  
Let's get the job done, the writing's on the wall

Livin', lovin' an' doin' the things we're here to do  
Livin', lovin' an' doin' you for me, me for you  
Livin', lovin' an' doin' the things so dreams come true  
Wakin' up in the morning to find this whole world is new

10:30 Uhr - Ich begeben mich in meine virtuelle Flugstunde:



### FlyZone Switch Trainer

Ich bin schon wieder gut in Übung. Mein Fluglehrer meint, ich könne bald wieder allein in die Lüfte gehen (LOL\*).



\*) **Alternative Schreibweisen:** lol, LOL

#### **Bedeutungen:**

*Chatsprache:* Kürzel, das ausdrückt, dass man laut lacht beziehungsweise etwas sehr lustig findet

#### **Herkunft:**

aus dem Englischen: *lol*, Abkürzung von *laughing out loud*, englisch für *lautes Auflachen*)

---

Wenn ich derzeit etwas nostalgisch angehaucht bin, dann seht mir das bitte nach. Liegt wohl an der vorweihnachtlichen Stimmung der Adventszeit.

Seit einer Woche ist bei mir wieder die Teelichtzeit angebrochen. Ich benutze die Sorte mit ~5 cm Durchmesser, die brennen für rd. 12 h von Mittag bis Mitternacht und verbreiten einen Hauch von sinnlicher Gemütlichkeit in meinem Zimmer:



kleines und großes Bild: Sercebu Limani, mein kleines Shangri-La

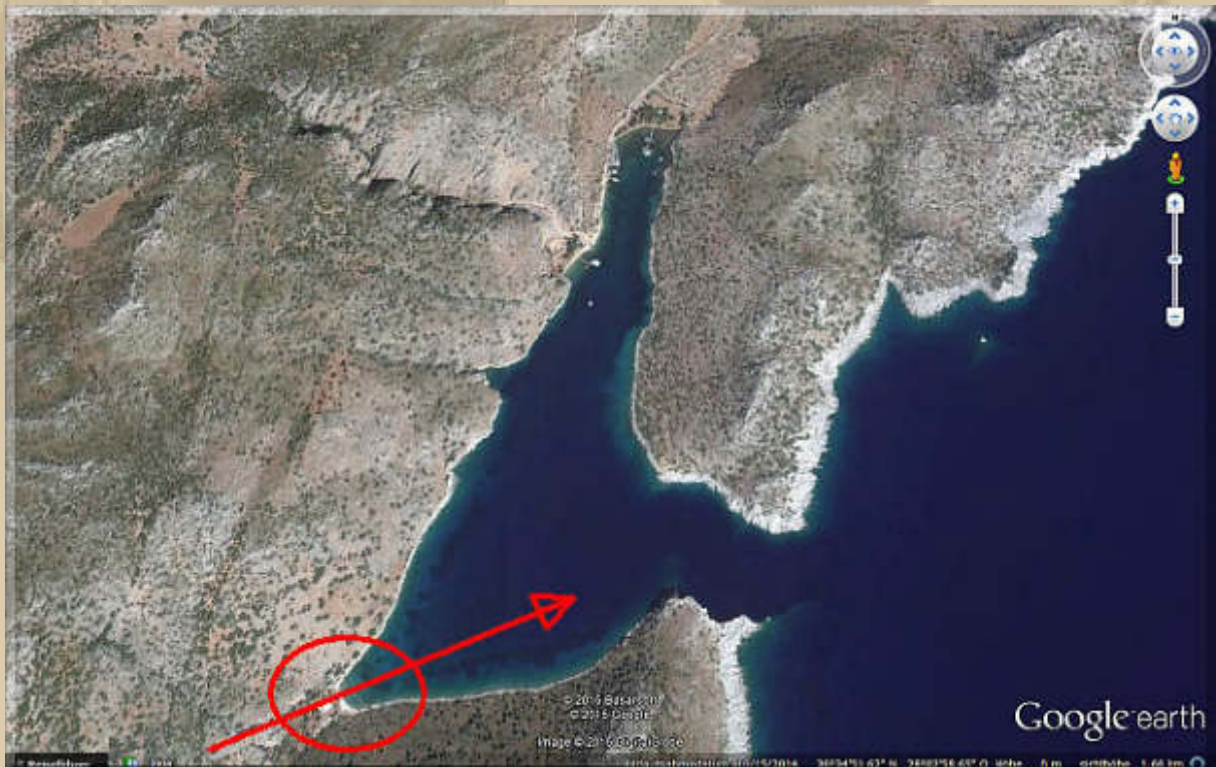



An diesem idyllischen Fleckchen Erde habe ich, vor vielen Jahren, meinen Sinn des Lebens gefunden. Selten habe ich mehr Ruhe in mir gespürt, wie an diesem Ort, an dem ich einen ganzen Nachmittag allein unter diesem Baum saß, während meine Segelkameraden auf den umliegenden Felsen herumkrabbelten. Mich erinnerte die Landschaft auch an das Kornati Archipel Kroatiens. Da bin ich auch noch auf die Anhöhen gekraxelt, um meine Eindrücke still zu Papier zu bringen.

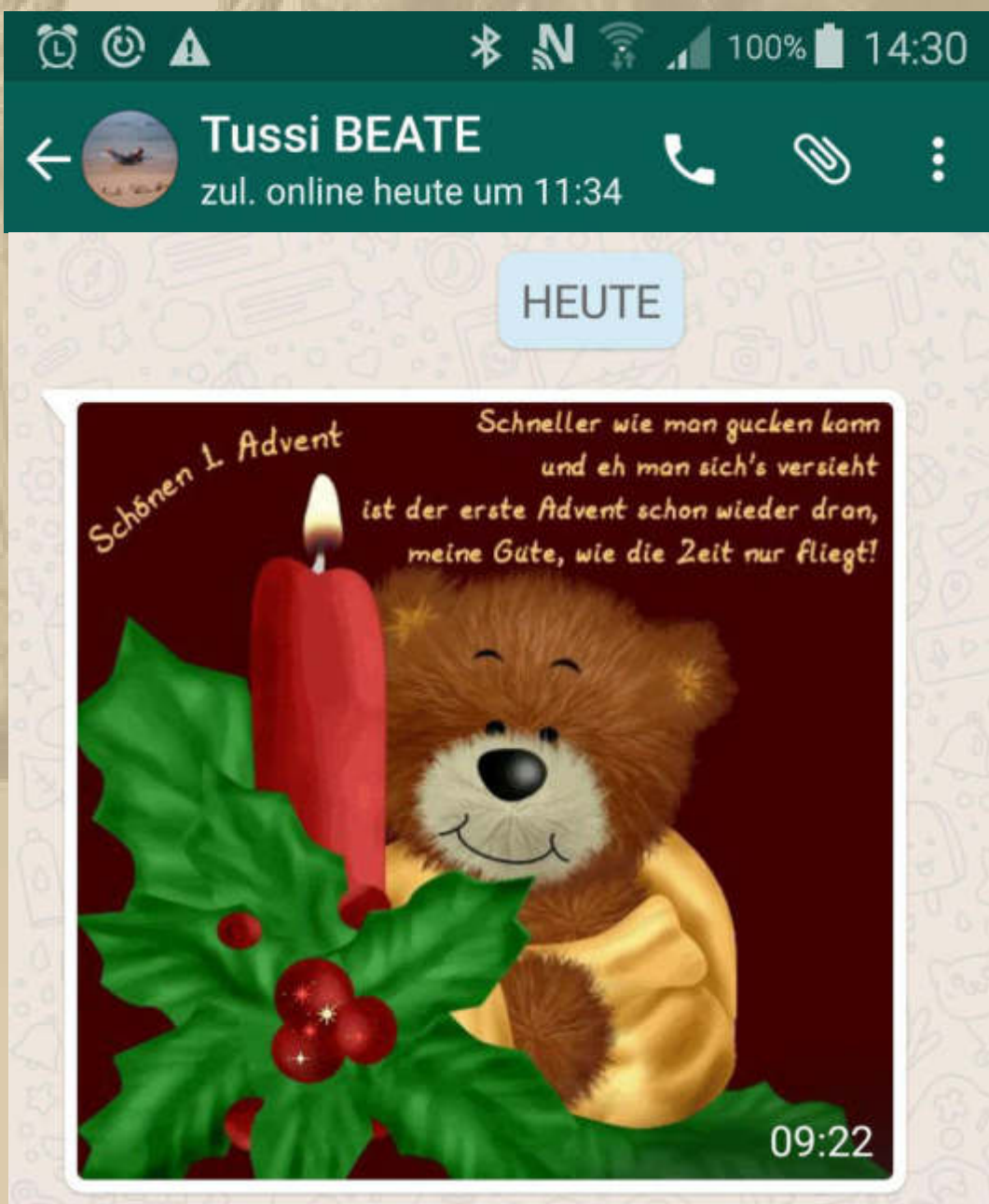

**14:40 Uhr - Ich schaue mir seit 14 Uhr das letzte Formel 1 Rennen dieser Saison in Abu Dhabi an:**



**Yas Marina Circuit auf künstlicher Insel in Abu Dhabi**

Pos	Fahrer	Team	Zeit
1	Nico Rosberg	Mercedes	
2	Lewis Hamilton	Mercedes	+0:08.200
3	Kimi Räikkönen	Ferrari	+0:19.400
4	Sebastian Vettel	Ferrari	+0:45.200

.... und das wird vielleicht mein nächster 'Dienstwagen' in der Segelsaison 2016:





Montag, 30. November 2015

Die Headlines des Tages:



.... ich auch - keine Steuermilliarden für Dopingsport



.... when will they ever learn?

## Re: GE-Navigation

heute 9:19 Uhr

Von: Helmut Czermin

An: Manfred 'Big Max' KURTH

Kopie:

Hallo Manfred,

vielen, vielen Dank für die ausführlichen Informationen.

Wenn ich wieder etwas mehr Zeit habe, werde ich mich näher mit Fugawi beschäftigen. Beim ersten Überfliegen sah ich, dass dort nur Rastercharts angeboten werden. Gerade im Zusammenhang mit GE sind Vektorkarten vorzuziehen, wenn man keine geteilten Fenster möchte.

Morgen geht es von hier nach Hong Kong, und nach 8 Stunden Schlaf weiter nach Auckland.

Bin etwas in Eile, da ich noch heute ein Notebook mit Win 8 besorgen muss, was sehr schwierig ist. der Microsoft10 -Geräte-Terror ist unglaublich.

Mit herzlichen Grüßen  
Helmut



<https://www.youtube.com/watch?v=cI3iBTefjRM>

..... vielleicht hilft ihm dieser LINK weiter



Ich verspüre, ganz tief in mir, den Blues, und wer verkörpert den intensiver als z.B. Keb' Mo'. Deshalb gebe ich Euch heute den LINK zu einem seiner Konzerte in Europa:



<https://www.youtube.com/watch?v=dXzVZUcov9E>

..... und auch für Toni Joe White hege ich eine musikalische Schwäche, seit ich ihn als 'Anheizer' zu einem Joe Cocker Konzert im Jahr 1992 in der Eilenriedehalle in Hannover live erlebt habe: <https://www.youtube.com/watch?v=ETxXw1Y7BUQ>

Während Keb' Mo', einer der jüngeren Bluesbarden, zu den Wurzeln des Blues zurückgekehrt ist, spürt man bei Tony Joe White seine Affinität zu den Sümpfen des Mississippi Deltas. Man nennt seinen Bluesstil auch Swamp Music (Sumpfmusik).

- .
- .
- .
- .
- .
- .

Natürlich hätte ich auch von meinem absoluten Blues-Hero Eric Clapton ein schönes Konzert aussuchen können, vielleicht demnächst einmal:



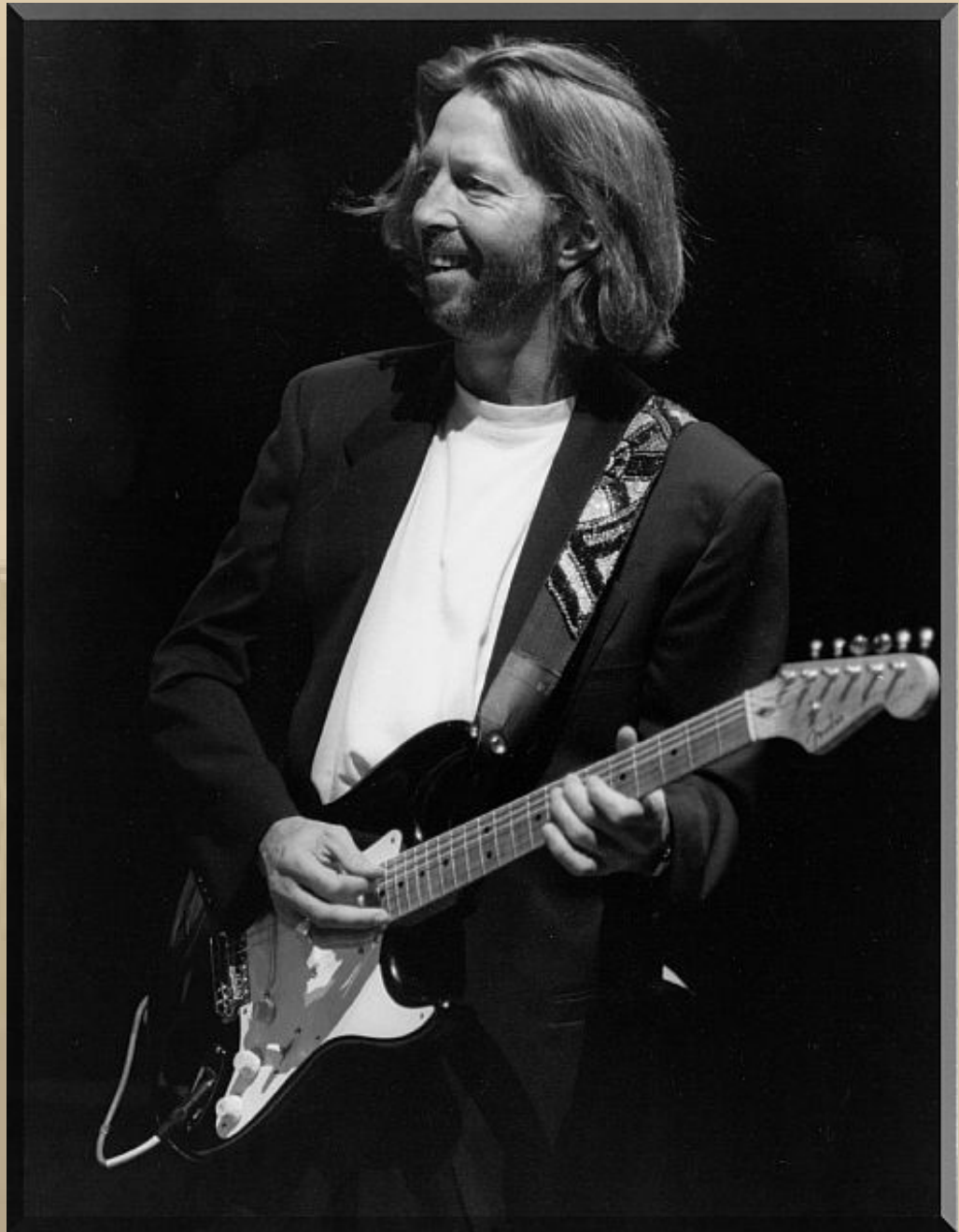

EC 1991

Immer, wenn ich eine Bluessession gehört habe, glaubt meine Seele über Wasser wandeln zu können, aber das folgende Lied, gesungen von Laura Satterfield und Ephraim Lewis, bringt mich immer wieder auf den Boden der Tatsachen zurück: I Know I Don't Walk On Water

<https://www.youtube.com/watch?v=NOO051NxPdY>

.... und hier gleich noch der Text zum Mitsingen:

# **I Know I Don't Walk On Water**

- performed by Laura Satterfield and Ephraim Lewis  
- music and lyrics by Laura Satterfield and Ira Walker

**Why**

**Why do angels fall**

**Are they letting go of heaven**

**Are they letting go of heaven**

**Or learning, well, how to fly**

**Hey, hey**

**A lesson learned**

**Is trouble out the door**

**Trouble out the door**

**And sweeter ??? here today**

**CHORUS:**

**I know I don't walk on water**

**Will forgive myself for the way I've been for so long**

**I know I don't walk on water**

**But I do believe love is the only color**

**Fool**

**Fool**

**Down on my knees**

**I was feeling next to zero**

**I was feeling next to zero**

**But love and I survived**

**CHORUS .....**

**Oh... yeah**

**Mama held her**

**Daddy told her why**

**Angels have to fall**

**Fell like ghosts across the sky**

**Mama held her**

**Daddy told her why**

**Oh, I know I don't walk on water**

**Time**

**Time will steal your life**

**So hang on to your soul, girl**

**Hang on to your soul, girl**

**You ain't got much without it**

**You ain't got much**

**CHORUS**

**I know I (I don't)**

**Don't Walk on water (on water)**

**So I tell myself I'm no better than my brother**

**I know I (I don't)**

**Don't walk on water (on water)**

**When I need a friend, I share it with my lover**

**CHORUS (fades out)**

**Steve, jetzt müsste es Dir in den Ohren klingen - "ohne Musik wäre unser Leben ein Irrtum", einer Deiner schönsten Sinnsprüche der letzten Jahre.**



**Steve H. 2013**





Ich versuche mich zu erinnern, wann ich eigentlich mit der Bloggerei angefangen habe. Meine Gedanken wandern dabei ins Jahr 1974, als ich mit Günter M, im Juni, meinen ersten 14-tägigen küstennahen Seetörn auf einem Flying Dutchman (FD) in Jugoslawischen Gewässern gemacht hatte (Kornati Archipel):



Jeden Abend saß ich auf einem anderen Hügel, immer über Stock und Stein, rauf und runter. Ich war immer froh, wenn meine Beine wieder heil am Wasser ankamen.

Damals hatte ich noch eine Papierkladde geführt, die ich dann zuhause in eine alte Adler Schreibmaschine, aus meiner Lehrzeit bei Borsig in Berlin, gehämmert hatte.

Der Reisebericht hatte dann so um die 70 Seiten und hatte ganz besonders meinen Vater erfreut, weil er seinen Sohn von dieser Seite noch nicht kannte.

Die Bulletins meines Vaters waren seine Reiseberichte aus den 50er und 60er Jahren, die er immer einheitlich binden ließ:



Der Apfel fällt nicht weit vom Stamm, mag mein Vater gedacht haben, der meine elektronischen Bulletins nicht mehr erlebt hat. Ich bin sicher, dass er sie gerne verfolgt hätte.





Fortsetzung in einigen Tagen ....

Herzlichst  
Euer  
Big Max



(2001 in der Dyvig s.u. / Die Bilder hat Bärchen geschossen)

'Das Leben ist schön', egal ob einfach oder doppelt  
.... ein Gläschen Champagner hatte ich schon lange nicht mehr





**PS.**

**Ich freue mich auch über gelegentliche Lichtblicke aus eurem Leben; nur nicht so schüchtern, traut euch: [mbm.kurth@t-online.de](mailto:mbm.kurth@t-online.de)**

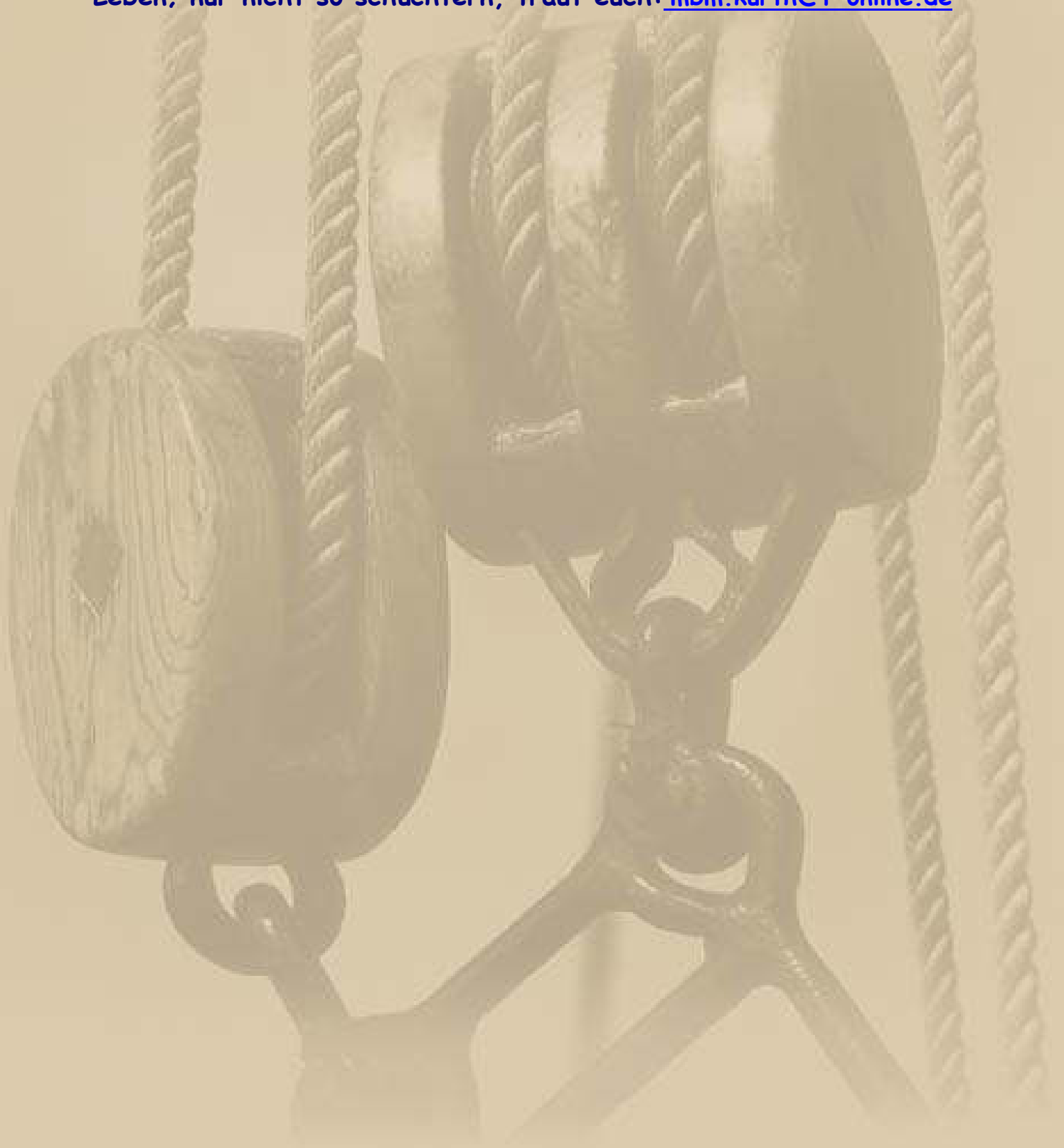

## Copy/Paste - Anhänge:



XX:45 Uhr -



<http://streamserver.funkhaus.info:8000/sws7310.m3u>

<http://www.dp07.com/dp07-livestream.html>

Liebe Lesergemeinde!

Dienstag, 1. Dezember 2015:

Mein Song des Tages: <https://www.youtube.com/watch?v=g7TtfHkvxao#t=18>



Running On Faith ist auch ein treffender Untertitel meines Lebens.

**WIKIPEDIA**  
Die freie Enzyklopädie : **Running on Faith** ist ein Rocksong, der von Jerry Lynn Williams geschrieben und 1989 auf Eric Claptons Album *Journeyman* veröffentlicht wurde. 1991 erschien der Song auf dem Live-Album *24 Nights* und 1992 eine Akustik-Version auf dem Album *MTV Unplugged*.

.... das **MTV Unplugged Concert** vom 16. Januar 1992 ist eine Sternstunde der akustischen Musik:

<https://www.youtube.com/watch?v=W4d7K92S7Eg>

Ist doch klar, dass ich nahezu alle Alben von Eric Clapton besitze. 23 CDs habe ich gerade durchgezählt.



Mein Gesamtarchiv an CDs umfasst rd. 1.100 Silberlinge, von den Beatles bis ZZ-Top. Allerdings sind die Zuwächse in den letzten beiden Jahrzehnten sehr geschrumpft - mehr Klasse, denn Masse.



Der Himmel sieht nach Schneefall aus, doch es reicht nur für Nieselregen - es ist einfach zu warm. Das richtige Wetter, um sich daheim einzuigeln und sich mit Musik in Stimmung zu versetzen.

Ich habe eine WhatsApp Nachricht von Beate und Reiner vorliegen. Sie sind in Köln, kurz vor ihrem Abflug nach Kuba, wo sie verschärft Urlaub machen wollen. Hasta La Vista, Baby(ies)!

Ich beginne meine heutige Musikberieselung mit J.J.Cale's *Call Me The Breeze*. Die 9 Bft. von gestern werden wohl noch reichen.

Da fallen mir doch sofort meine Segelbekannten aus baltischen Tagen ein, Elvira und Alfons, die gestern von den Kap Verdischen Inseln nach Barbados aufgebrochen sind:

Es ist soweit!

Liebe Familie und Freunde,

die Atlantiküberquerung, unsere erste Atlantiküberquerung, steht bevor. Viele vor uns sind diesen Weg schon gegangen, für Alfons und mich ist es trotzdem ein gewaltiger Schritt.

Ich würde lügen, wenn ich nicht auch ein mulmiges Gefühl eingestehen würde. Wie wird es sein? Wie werden wir mit dem Schlaf-Wachrhythmus zurechtkommen? Wird sich der Körper an die Schaukelbewegung gewöhnen? Wie stark wird sie das Leben beeinträchtigen? Werde ich die Freiheit verspüren, die ich in den Büchern der alten Weltumsegler aufgesogen habe? Oder werde ich mich nur noch nach dem Ankommen sehnen? Fragen über Fragen, die durch meinen Kopf schwirren.

Aber da ist auch die Freude darüber, bis hier hergekommen zu sein. Diesen Schritt nun wagen zu können. Wie lange haben wir diesen Punkt herbeigesehnt. Und besser vorbereitet könnten wir nicht sein! Das Schiff ist stark, wir fühlen uns auf ihm sicher. Es ist unser Halt, unser Heim, unser fester Untergrund. Alfons hat sich um die Versorgung des Schiffes gekümmert, ich mich um die Versorgung der Crew.

So ist Butter in Salzlake konserviert, Kohl und harte Eier in sauer eingelegt, Knoblauch in Öl, Ingwer in Alkohol konserviert, Gemüse eingekocht..... Wir haben wohl einen Kühlschrank an Bord, doch Energiegewinnung ist immer ein Thema. Mit 4 kleinen Solarpaneelen und einem Windgenerator bekommen wir zwar laufend Nachschub, aber unser wichtiger dritter Mann, die elektrische Selbststeueranlage, verbraucht eine Menge und steht an erster Stelle. So gewinnen die alten Konservierungsmittel wieder eine große Bedeutung. Wie überhaupt das Leben sich auf das Wesentliche beschränkt - dadurch an Tiefe und Bedeutung gewinnt! Und wie heißt es so schön? Da wo die Butter schmilzt -

rechts abbiegen! Da wo die Butter schmilzt sind wir jetzt schon.  
Jetzt geht es nur noch westwärts. 2000 Seemeilen.

Zwei bis drei Wochen werden wir dafür unterwegs sein. Wie würde Lasse, unser atlantikerfahrener Sohn sagen: Tschacka, das schafft ihr!

Tschacka, am Montag geht es los! Auf nach Barbados! Wir werden an euch denken und uns vorstellen, wie ihr zu Hause die Adventskerzen anzündet.

Fühlt euch umarmt von Elvira und Alfons auf der SY Murada

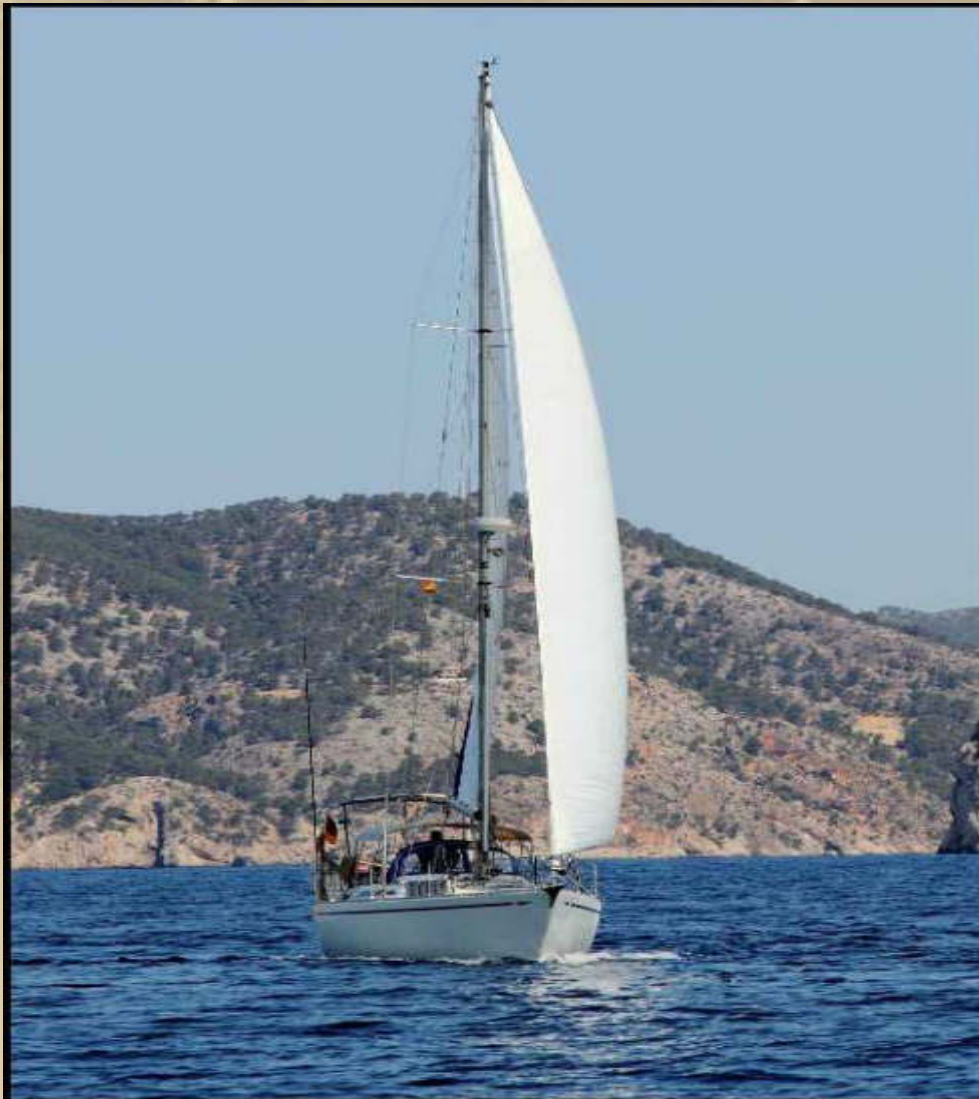

**SY MURADA 40'**



Ich finde, dass Elvira sehr gut die Gefühle ausdrückt, die einen vor der ersten Atlantiküberquerung bedrängen. Freue mich schon auf den Report No. 23.

Eine Atlantiküberquerung gehört leider nicht zu meinem Segelrepertoire - man kann nicht alles haben.

---

Marianne hat dieser Tage schon begonnen unser Weihnachtsmenü zu designen, denn wir sind dieses Jahr (alle ungeraden Jahreszahlen) wieder die Gastgeber für Elke Und Michael. Ich werde wieder eine Menükarte erstellen, wie schon in den entsprechenden Jahren zuvor:



### Weihnachtsmenü 2007

Champagnercocktail Kir Royale

Entenbrustscheiben auf Feldsalat  
mit Champignons und Kirschtomaten

Zucchini-Crème über gegrillten Auberginenscheiben  
an Roastbeefröllchen mit einer Ziegenfrischkäsehaube

Sauvignon Blanc 2006 Domaine des Bruyères

Vino Nobile di Montepulciano 2004

Tomatensorbet an Auberginenmus

Seezungen-Lachs-Röllchen an Broccoli und Selleriepüree  
mit Lachskaviar in einer Safran-Crème-Double Sauce

Mandelbirne Royale auf Marzipanblättertieg  
mit Walnußeis und Sauce Chocolat

Café / Grappa .....

### Weihnachtsmenü 2009

Weihnachts-Apéritif

.....

Pfifferlingsuppe

.....

Hirschmedaillonscheiben mit Wild-Preiselbeeren  
auf Feldsalat mit Pamesanflocken

.....

Gegrillte Jakobsmuscheln im Rucula-Baconmantel  
auf einer Avocadosauce an frischen Feigen

.....

Sorbet von Himbeeren

.....

Zanderfilet im Auberginenwickel in Safransoße  
und Trigrano-Reis

.....

Geschmorter Rotweinflügel  
mit Bourbon-Vanilleeis

.....

Champagner / Weisswein / Rotwein /  
Wasser / Café / Espresso





### Weihnachtsmenü 2013

#### Amuse Gueule:

Lachstaler mit Orangen-Meerrettich-Sahne und Forellenkaviar / Muscadet

#### Entrée:

Hasenfilet auf Wintersalat mit Maronenmus / Vino Nobile di Montepulciano

Himbeersorbet / Champagner

#### Plat Principal:

Wolfsbarsch mit Safran/Nordseekrabbensoße auf Blattspinat und Bandnudeln / Chablis

#### Dessert:

Orangen-Parfait mit Karamell und Himbeeren

Champagner / Muscadet / Vino Nobile di Montepulciano / Brunello  
Chablis Grand Cru / Schwarzbrand Zitrona Bira 46° / Wasser / Café

### Weihnachtsmenü 2015



.... in Vorbereitung





**Ist das der Beginn der nächsten Apokalypse?**

**Wer tötet, ist im Unrecht, lautet meine Lebensformel.**

**Du sollst nicht töten, ist wohl auch das wichtigste der 10 Gebote.**



**: [https://de.wikipedia.org/wiki/Zehn\\_Gebote](https://de.wikipedia.org/wiki/Zehn_Gebote)**

**Ich gehöre ja keiner Konfession an, doch an die Werte der 10 Gebote glaube ich gerne, besonders an die Gebote 4 bis 10. Leider gelingt es dem mutmaßlichen Schöpfer nicht, die Menschen mit mehr Einsicht zu versehen. Neid, Gier, Habsucht und Unzucht sind anscheinend 'more sexy'.**

**Ich verfolge die aktuellen Nachrichten auf n-tv und bin entsetzt, wie leichtfertig die Vertreter der Bundesregierung mit dem ISIS-Konflikt umgehen, dabei haben alle geschworen, Schaden vom Deutschen Volk abzuwenden.**

**Wie freundlich könnte die Welt aussehen, wenn man die Gelder, die man fürs Töten ausgibt, für lebenswertes Leben ausgäbe.**

**Was hat uns John Lennon einst (1971) geraten, uns vorzustellen:**

**Imagine there's no heaven  
It's easy if you try  
No hell below us  
Above us only sky  
Imagine all the people  
Living for today...**

**Imagine there're no countries  
It isn't hard to do  
Nothing to kill or die for  
And no religion too  
Imagine all the people  
Living life in peace...**

**You may say I'm a dreamer  
But I'm not the only one  
I hope someday you'll join us  
And the world will be as one**

**Imagine no possessions  
I wonder if you can  
No need for greed or hunger  
A brotherhood of man  
Imagine all the people  
Sharing all the world...**

**You may say I'm a dreamer  
But I'm not the only one.  
I hope someday you'll join us.  
And the world will live as one.**

**Irgendwie geht mir der Text immer wieder unter die Haut.**

**Ebenso der Text von Bob Dylan's Lied: Where Have all the  
Flowers Gone:**

**Where have all the flowers gone?  
Long time passing  
Where have all the flowers gone?  
Long time ago**

**Where have all the flowers gone?  
Young girls picked them every one  
When will they ever learn?  
When will they ever learn?**

**Where have all the young girls gone?  
Long time passing  
Where have all the young girls gone?  
Long time ago**

**Where have all the young girls gone?  
Gone to young men, every one  
When will they ever learn?  
When will they ever learn?**

**Where have all the young men gone?  
Long time passing  
Where have all the young men gone?  
Long time ago**

**Where have all the young men gone?  
They are all in uniform  
When will they ever learn?  
When will they ever learn?**

**Where have all the soldiers gone?  
Long time passing  
Where have all the soldiers gone?  
Long time ago**

**Where have all the soldiers gone?  
Gone to graveyards every one  
When will they ever learn?**



**When will they ever learn?**

**Where have all the graveyards gone?**

**Long time passing**

**Where have all the graveyards gone?**

**Long time ago**

**Where have all the graveyards gone?**

**Covered with flowers every one**

**When will they ever learn?**

**When will they ever learn?**

**Where have all the flowers gone?**

**Ooh ooh, ooh ooh, ooh**

**Where have all the flowers gone?**

**Long time ago**

**Where have all the flowers gone?**

**Young girls picked them every one**

**When will they ever learn?**

**When will they ever learn?**

**Warum verhallen beide Botschaften immer mit dem letzten Ton der Lieder?**

**Wer tötet, ist im Unrecht !**

**Ich wünschte mir, dass die BRD gedanklich der Schweiz beitrifft und die Neutralität für Deutschland ausriefe - vielleicht macht das dann bei unseren anderen Europäischen Nachbarn Schule.**

**You may say I'm a dreamer but I'm not the only one. I hope someday you'll join us and the world will be as one.**

**Victor Hogo** (\* 26. Februar 1802 in Besançon; † 22. Mai 1885 in Paris) war ein französischer Schriftsteller: **Keine Macht der Welt kann eine Idee aufhalten, deren Zeit gekommen ist.**

**Die Zeit für den Weltfrieden scheint noch nicht gekommen zu sein - das bedauere ich sehr. When will they ever learn?**



**Wieviel Friedenstauben hat man schon aufsteigen lassen, doch auch ihre Botschaft verhallt ohne Wirkung.**



Marianne war gerade eine Runde im Dorf und bringt uns von Edeka im Breuningerland ein riesiges Stück (1/4 = 500g) Roccolo mit:



Der Roccolo ist ein Rohmilchkäse aus Kuhmilch aus der Lombardei in Italien. Seinen Namen hat der Roccolo von einem zylindrischen Steinturm, der in der Heimat des Käses, im *Val Taleggio* vor Jahrhunderten in Trockenbauweise errichtet wurde.

Das freut mich, dass es diese Käsesorte jetzt auch in Sindelfingen gibt. Bislang habe ich sie nur bei Edeka-Filialen am Bodensee bekommen. Roccolo eignet sich auch dazu, ihn zart mit Preiselbeeren oder Feigensenf zu bestreichen.





.... Roccolo aufgeschnitten, noch sehr jung, so mögen wir ihn  
Ich esse die Rinde(n) immer mit.



**Taleggio, aaaaaaaah**

Der Taleggio in der heutigen Form und unter diesem Namen wurde  
möglicherweise schon vor dem 10. Jahrhundert in Höhlen im Val Taleggio bei  
Bergamo in der Lombardei erzeugt.

Stefan bastelt wieder, nachdem er sich ein Winterwochenende, mit Sohn Felix in Riefenberg/A, in den Bergen gegönnt hatte:

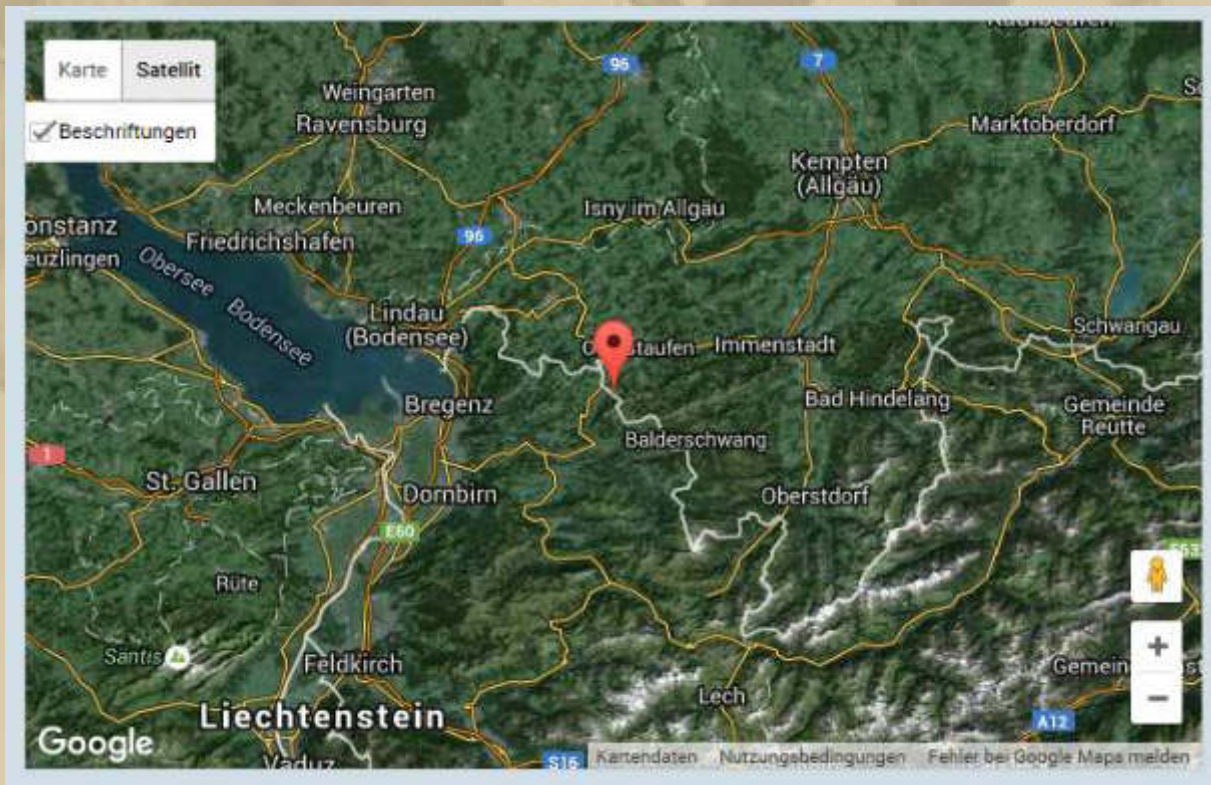



Mittwoch, 2. Dezember 2015

Nachtrag von gestern:

Hallo Manfred!

Die Filme (von meiner LM22) sind ja ein wenig hektisch, aber Kroatien war bestimmt schön. Wir haben gerade auch Besuch von unserem Enkel (aus den USA, LA), das ist auch echt spannend. Am Wochenende war ich mit Felix beim Snowboarden und hab' mein Handy versenkt. Jetzt sitze ich hier und warte sehnsüchtig auf mein Neues. Ich habe mir ein Sony Xperia M4 Aqua bestellt.

Grüßchen Stefan

Anlage

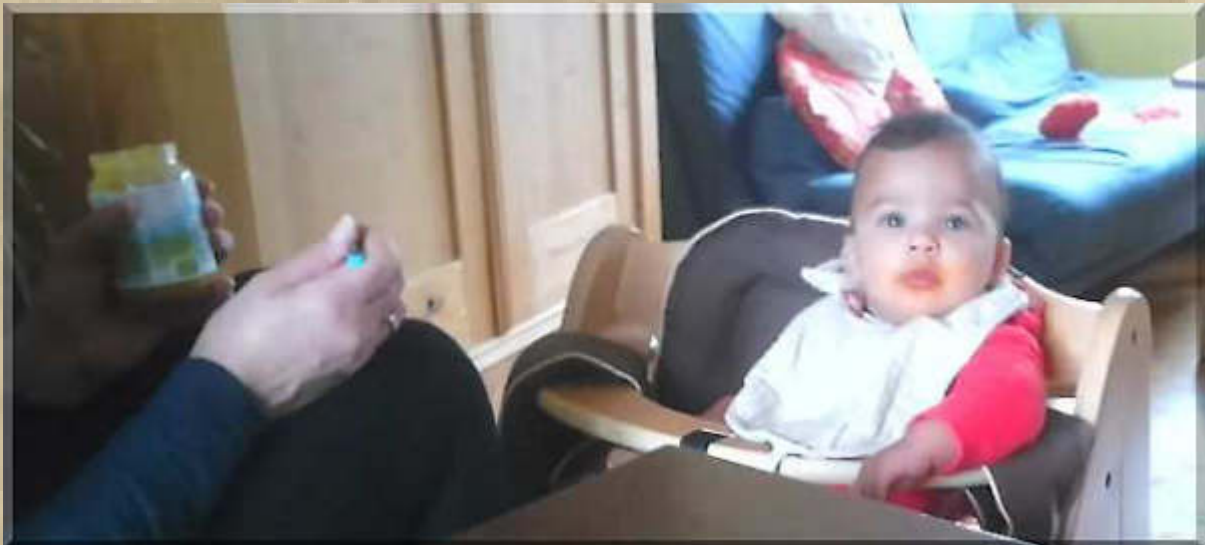

- .
- .
- .
- .
- .

Das nachfolgende Bild von meinem Enkel Felix, vom letzten Sonntag, hatte sich auf meinem Smartphone 'verirrt', und nachdem ich es nun wiedergefunden habe, reiche ich es noch nach.





..... Meisterkoch Felix

Die aktuelle Weltsituation (nicht nur ISIS) geht mir auch heute wieder sehr nach. Neben meiner Erkenntnis: Wer tötet, ist im Unrecht, möchte ich auch gleich noch anfügen, dass es keine Freiheit gibt, solange auch nur noch ein Mensch ausgebeutet wird, egal in welcher Form.

Auch für die Umsetzung dieses Gedankens ist die Zeit offensichtlich noch nicht gekommen.

Ich habe ernsthafte Sorgen um die Zukunft, die wir unseren Enkeln und deren Nachkommen vorbereiten.

Ich wünsche mir sehr, dass ich bald wieder zu meiner gewohnten Unbeschwertheit zurückfinden kann.

- .
- .
- .
- .
- .

Habe gerade mit meinem Sohn Alexander, in Berlin, telefoniert.  
Sein Sohn Luis wird am 16. Dezember 11 Jahre jung.

Wir werden ihm zum Geburtstag/Weihnachten eine JBL Bluetooth  
Kopfhörer Synchronos E50BT schenken:



### **Bluetooth-Kopfhörer »Synchronos E50BT schwarz«**

- Über Bluetooth oder mit Kabel nutzbar
- Share-Me: 1 Bluetooth-Quelle steuert 2 Kopfhörer
- Int. Mikrofon mit Echo- und Rauschunterdrückung
- Apple- und Smartphone-Kompatibel

Ohrumschließender Synchronos E50BT Kopfhörer mit dem berühmten JBL Sound, stylischem Design und Bluetooth® mit ShareMe™ Funktion. Verwöhnen Sie Ihre Ohren mit dem vollen JBL-Sound: Große 50 mm Lautsprecher mit PureBass-Leistung umschließen das Ohr und vermitteln eine Klangbühne von absoluter Klarheit und Präzision. Zugleich bieten die ergonomischen Kopfbügel mit ihren in alle Richtungen beweglichen Ohrmuscheln aus Kunstleder auch nach Stunden noch unverminderten Tragekomfort. Die bequemen, weichen Lederpolster sorgen für ein höchstes Maß an passiver Rauschunterdrückung. Mit dem schlanken Design des E50BT und den Aufsehen erregenden Farbkombinationen werden Sie alle Blicke auf sich ziehen.

- Bluetooth® ermöglicht das Telefonieren und Abspielen von Musik ganz ohne Kabel. Und dank der integrierten ShareMe™-Technologie kann Ihre

Musik gleichzeitig auf einem zweiten Kopfhörer gehört werden - völlig simultan

- Der integrierte und über USB aufladbare Lithium-Ionen-Akku ermöglicht bis zu 18 Stunden ununterbrochenen Musikgenuss. Und falls der Akku aufgebraucht ist, sorgt das mitgelieferte Audio-Kabel für ein verlängertes Hörerlebnis
- Das im Kopfhörer integrierte Mikrofon mit PureKonnexx™-Echo- und Rauschunterdrückung erlaubt freihändiges Telefonieren mit kristallklarer und drahtloser Verbindung über Ihr Mobiltelefon

(z.B. 119,95 € bei Conrad)

Ich bin auch ganz scharf auf einen oder gar zwei Bluetooth Kopfhörer, denn ich bin den Kabelsalat leid. Ich warte mal ab, was mein Sohn berichten wird. Von ihm hatte ich ja schon die Empfehlung meines Panasonic RP-HTX7 Kopfhörers, speziell für Smartphones, Phablets & Tablets, den ich sehr schätze, aber eben mit Kabel:



.... toller Klang für mobile Geräte (~60 €)



Ich werde wohl nicht umhinkommen, mir einen JBL Synchros E50BT zuzulegen.

Dazu benötige ich dann z.B. noch einen Bluetooth Adapter für meine Musikanlage bzw. Fernsehgerät:



Belkin

~30 €

.... oder auch von Philips, Logitech, Sennheiser etc.



.... der Philips-Adapter genießt einen sehr guten Ruf



19:30 Uhr – Winterkonferenz – was sonst?



Donnerstag, 3. Dezember 2015:



.... Stefans 'Werftanbau' geht der Vollendung entgegen

·  
·

Unser Großeinkauf im Industriegebiet auf der Hulb in Böblingen,  
ist nach 120 Minuten, beendet.



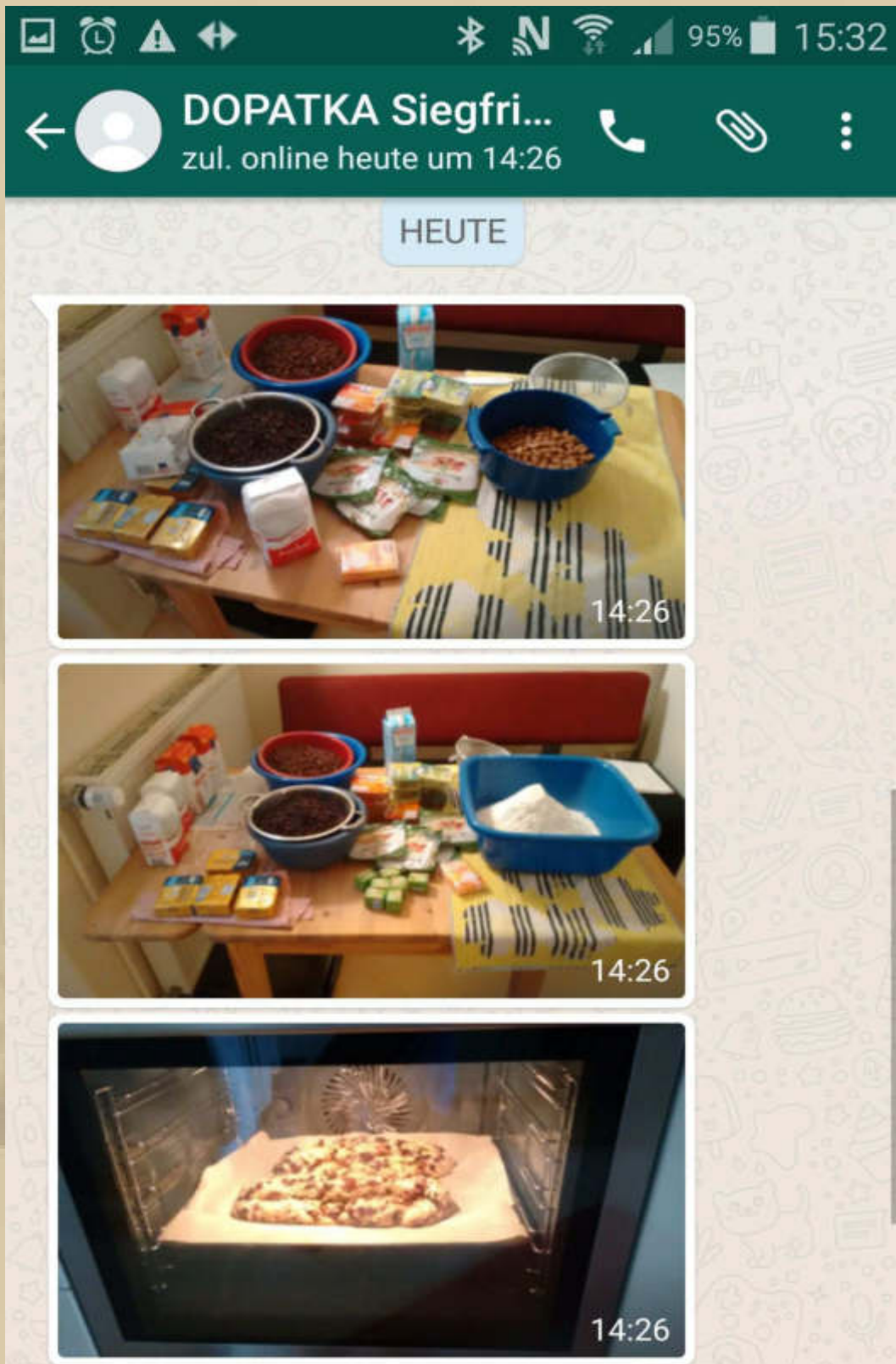

..... in Siggis Backstube in Wilhelmshaven

Siggi backt jedes Jahr, nach einem Originalrezept, Dresdner Stollen, meist so 8 bis 12 Stück. Siggi ist in meinem Freundes- und Bekanntenkreis derjenige mit der größten Vielfalt an



Fähigkeiten und Fertigkeiten, die man zum praktischen Leben braucht. Gäbe es ein Bachelor's Degree für Lebenstüchtigkeit (Bachelor Life), Siggie müsste man wenigstens ehrenhalber damit auszeichnen:



nun sind es schon 4

Ich vermute 'mal, nein, ich bin mir sicher, dass Stefan, von der Alb, die gleichen praktischen Allround-Fähigkeiten auf sich vereint.

Beiden hat das Leben diese Multitalente auch abverlangt. Von beiden würde ich mir ein Haus bauen lassen; das soll meine Wertschätzung für die beiden ausdrücken. Da fällt mir ein, dass ich Harvey (aus meinen Ostseejahren) auch noch in die Gilde der Multitalente einordnen möchte.

- .
- .
- .
- .
- .

Auch bei Ingrid & Blacky (SY MELODY) in Feldkirch/Vorarlberg zieht der Weihnachtzauber und -duft durchs Haus:



Ingrid & Blacky



## In der Weihnachtsbäckerei

Heute 12:14 Uhr

Von: Kurt Schwarz

[Details ausblenden](#)

An: Manfred 'Big Max' Kurth

Kopie:

4 Anhänge - 3,6 MB | [Alle speichern](#)

 IMG\_1304.JPG (1,7 MB)

 text-2.txt (0,0 KB)

 IMG\_1326.JPG (1,9 MB)

 text-4.txt (0,0 KB)

Lieber Manfred,

Auch im Dezember gibt's Schiff und Möwe. Schade dass wir euch den Duft von dem Lebkuchen nicht senden können.

Eine besinnliche Adventszeit wünschen

Blacky mit Ingrid





Ich habe mich bislang mit einigen *Gewürzspekulatius* begnügt, aber vielleicht backt ja Marianne noch Florentiner Taler.

Früher, als ich noch nicht vom Diabetes belästigt wurde, hat Marianne immer Unmengen unterschiedlichster Weihnachtsplätzchen (*Gutsle*) gebacken.

**WIKIPEDIA**  
Die freie Enzyklopädie : Plätzchen sind ein beliebtes Weihnachtsgebäck. In Mitteldeutschland und Österreich werden Plätzchen als *Kekse* bezeichnet, in der deutschsprachigen Schweiz *Biscuits*, im Dialekt *Güetzi*, *Guetzli*, *Chröml*i und ähnlich, in Süddeutschland auch *Platzerl*, *Brötle*, *Bredla*, *Loible/Loibla* oder *Guatl*/*Gutsle*/*Guatsle* (übergreifend für Süßigkeiten).

**Nachtrag: Siggis war gestern von der Stollenbäckerei so erledigt, dass er sich erst einmal ein bäuerliches Abendbrot zubereiten musste. Ich weiß, wie lecker das schmeckt:**



**..... Siggis berühmte Bauernpfanne**



**..... ohne Fleiß kein Preis**

**Ich vermute, dass es sich Siggis anschließend vor den Fernseher gemütlich gemacht hat und 'seiner' Helene Fischer zugehört hat, wie sie Weihnachtslieder gesungen hat:**



# Helene Fischer - Weihnachten - Das große Konzert mit Advents- und Weihnachtsliedern

ARD®

Heute | ARD | 20:15 - 22:15 Uhr | Konzert | ★



Ich lausche später lieber hier hinein:

## Eric Clapton in concert

ServusTV

Morgen | Servus TV | 00:30 - 01:50 Uhr | Konzert



## Inhalt

Nachdem Eric Clapton im Pop alles erreicht hatte, entschied er sich auf dem Zenit seines Erfolges, vom "Pop-Radar" zu verschwinden. Er wollte nicht mehr der Sklave seiner Popularität sein, sondern die Musik zelebrieren, die ihn schon immer am meisten berührt hatte: den Blues. Im Jahr seines 50. Bühnen-Jubiläums gab "Mr. Slowhand" mit seinem neuen Album "Old Sock" mehrere umjubelte Konzerte in Basel. Bei der Baloise Session 2013 präsentierte Clapton live sein neues Album sowie seine großen Hits von "Layla" über "Cocaine" bis zu "Wonderful Tonight".

---

**Laufzeit:** 80 Minuten  
**Genre:** Konzert, A 2013

---

<https://www.youtube.com/watch?v=Zkktyon361E>



.... Nobody Knows You When You're Down 'n Out

- Mr. Slowhand Eric Clapton -

Freitag, 4. Dezember 2015

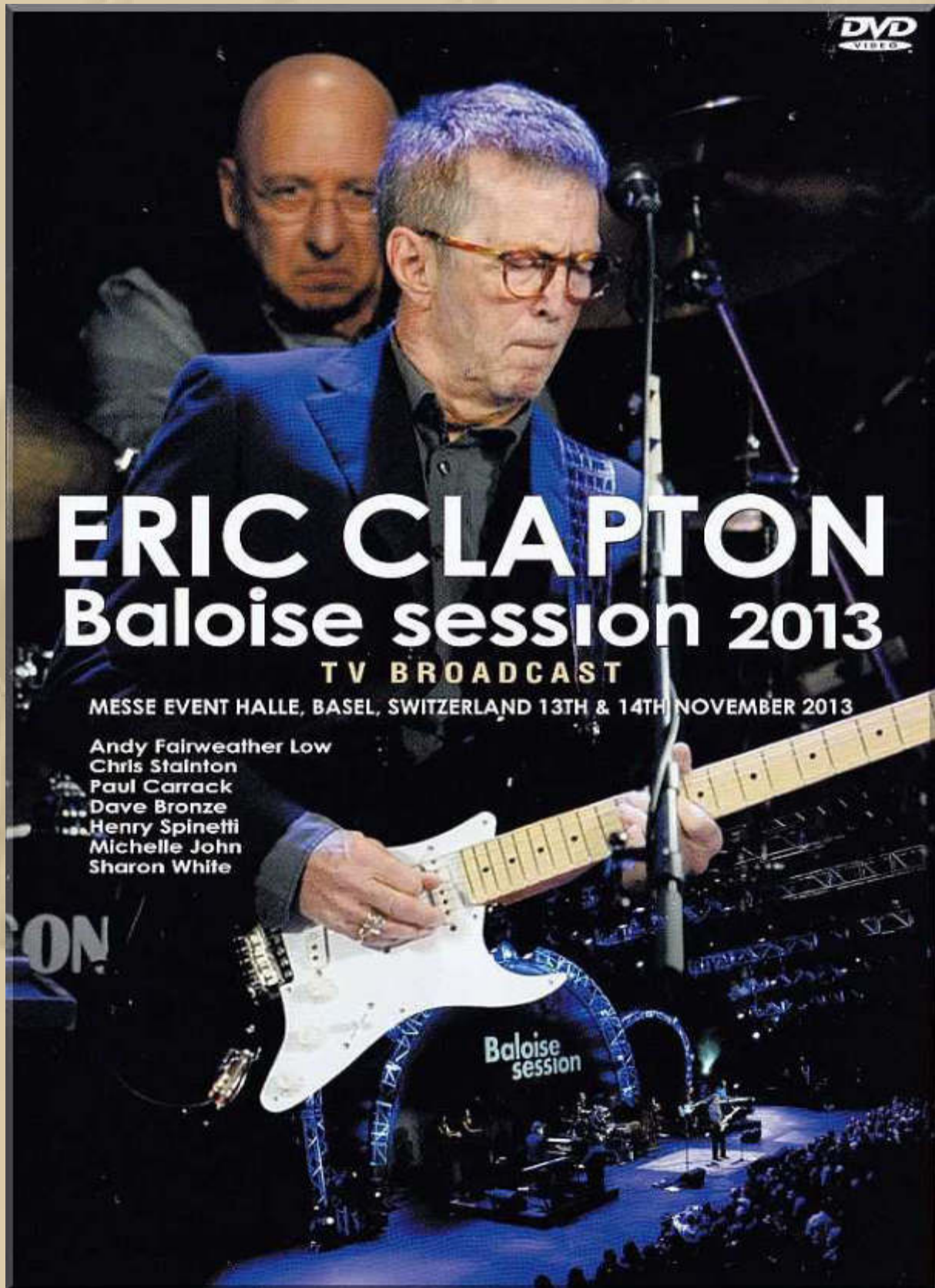



# ERIC CLAPTON BALOISE SESSION 2013



NOVEMBER 13&14, 2013  
EVENT HALLE, MESSE BASEL  
BASEL, SWITZERLAND

- 01 DON'T GO TO STRANGERS (JJ CALE)  
02 KEY TO THE HIGHWAY (BIG BILL BROONZY)  
03 I'M YOUR HOOCHIE COOCHIE MAN (WILLIE DIXON)  
04 GOT MY MOJO WORKIN' (MUDDY WATERS)  
05 SINCE YOU SAID GOODBYE (JJ CALE)  
06 AFTER MIDNIGHT (JJ CALE)  
07 CALL ME THE BREEZE (JJ CALE)  
08 GIN HOUSE (HARRY BURKE) [ANDY FAIRWEATHER LOW ON VOCALS]  
09 HOW LONG (PAUL CARRACK) [PAUL CARRACK ON VOCALS]  
10 DRIFTIN' BLUES (JOHNNY MOORE'S THREE BLAZERS)  
11 NOBODY KNOWS YOU WHEN YOU'RE DOWN AND OUT (JIMMY COX)  
12 LAYLA (ERIC CLAPTON/JIM GORDON)  
13 PRETENDING (JERRY LYNN WILLIAMS)  
14 WONDERFUL TONIGHT (ERIC CLAPTON)  
15 CROSSROADS (ROBERT JOHNSON)  
16 QUEEN OF SPADES (ROBERT JOHNSON)  
17 COCAINE (JJ CALE)  
18 HIGH TIME WE WENT (JOE COCKER/CHRIS STAINTON)

L  
I  
V  
E



ERIC CLAPTON, ANDY FAIRWEATHER-LOW, PAUL CARRACK, HENRY SPINETTI, CHRIS STAINTON  
DAVE BRONZE, MICHELLE JOHN, SHARON WHITE



ERIC CLAPTON BALOISE SESSION 2013

ERIC CLAPTON BALOISE SESSION 2013

Eric Clapton - Baloise Session - Basel Switzerland 2013



Mit dem EC Konzert *Baloise session 2013* bin ich gut in den neuen Tag gekommen. Natürlich hatte ich meinen klanglich besten Kopfhörer auf den Ohren. Ich höre 'meine' Musik fast ausschließlich nur noch mit Kopfhörern, denn dann kann man so



**herrlich in die Musik eintauchen und keine der Feinheiten des Arrangements und kein Ton entgehen einem.**

**Die Musikinterpretationen von Eric Clapton (\* 30. März 1945 in Ripley, Borough of Guildford, Vereinigtes Königreich) und seine eigenen Titel wirken auf mich wie eine psychedelische Droge, obwohl ich damit keinerlei Erfahrung habe. Aber auf den Schwingen seiner Musik, wandele ich, auf leichten Füßen, übers Wasser. Believe it or not!**

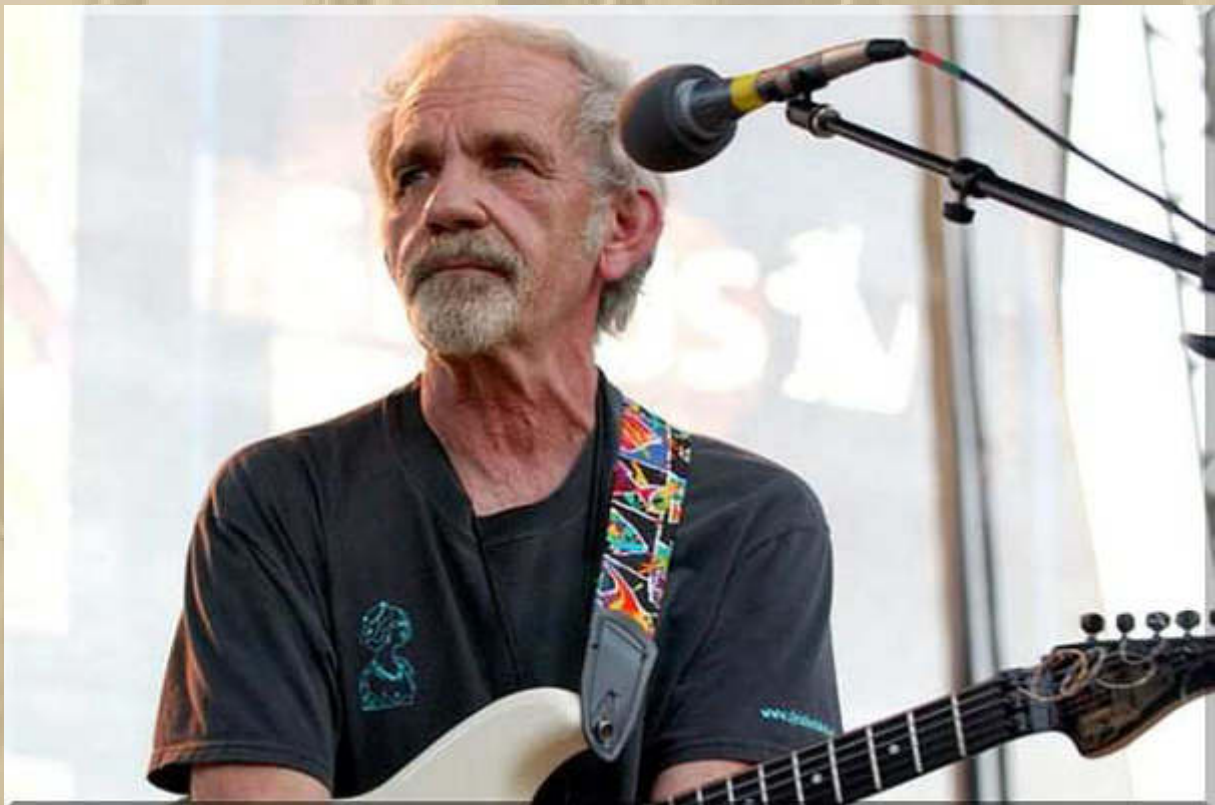

**The late J.J.Cale (5. Dezember 1938 – 26. Juli 2013)**

**5 Titel, die EC in dieser Session spielt, sind aus seiner Feder. Eric und JJ waren gute Freunde und seelenverwandt.**

**So, das war die Nacht, nun darf der Tag mich überraschen, mir schwant nichts Gutes.**



Ich habe doch noch wenige Stunden geschlafen. Der Morgen wirkt auf mich etwas charmanter, als die Tage zuvor. Wie positiv doch Musik den Gemütszustand beeinflussen kann.

09:00 Uhr - Heute wird im Deutschen Bundestag über den Syrieneinsatz der Bundeswehr abgestimmt. Leider wird es eine Mehrheit für diesen Einsatz geben. Das sorgt für einen Kloß in meinem Hals, bin ich doch total dagegen, denn wer tötet oder Beihilfe dazu leistet, ist nicht zuletzt im moralischen Unrecht.

Phönix überträgt die Aussprache und Abstimmung live.



Ein online Voting bei Bild.de verstärkt meine Bedenken:



.... When Will They Ever Learn?

## 10:09 Uhr Finden Sie den Bundeswehreinsatz richtig?

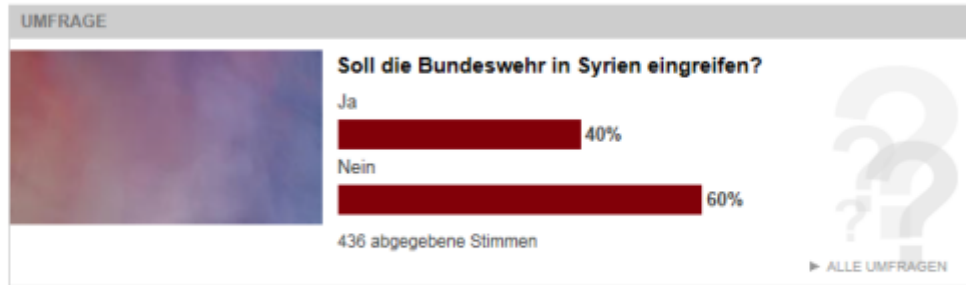

Zurzeit debattieren die Bundestagsabgeordneten über den Einsatz der Bundeswehr im Krieg gegen den IS. Das können Sie [hier im n-tv-Livestream](#) verfolgen. Gegen 10:30 Uhr wird die Abstimmung erwartet, man rechnet mit einem "Ja". Mich interessiert Ihre Meinung. [Stimmen Sie bei uns ab!](#)

..... Voting bei n-tv, allerdings noch sehr wenige Stimmen

Was soll man nun über die Leser von Bild oder über die Zuschauer eines Nachrichtensenders denken? Ich will da nicht werten .....

Des Volkes Meinung ist zu leicht manipulierbar. Der Propaganda, egal wer sie betreibt, kann man sich kaum entziehen - meist wirkt sie sogar unterschwellig.

Ich spreche dem 'normalen' Mitbürger jegliche Kompetenz ab, eine fundierte Meinung zu haben, und ich schließe mich ein. Deshalb brauchen wir Werte, an denen wir uns ausrichten können:

**Du sollst nicht töten !**

Im Lichte des 2. Weltkrieges und der schrecklichen Kriege in der Welt danach, kann ich nur sagen, dass sich die Menschheit an sich selbst versündigt.

Hoffentlich ist es nicht bereits 5 nach 12, obwohl ich es befürchte:





.... dazwischen liegen nur 10 Minuten



Die *Vergangenheit* kann man nicht mehr ändern, die *Gegenwart* gilt es sinnvoll zu gestalten, damit die *Zukunft* lebenswert bleibt bzw. wird.

Freitag, 04. Dezember 2015

## **Tornados gegen den IS** **Bundestag entscheidet über Syrien-Einsatz**

In Schleswig-Holstein stehen die Tornados schon bereit, der Bundestag muss nur noch über den Einsatz in Syrien abstimmen. Das ist so gut wie sicher. Vereinzelt jedoch wird vor dem Einsatz gewarnt.

In einer repräsentativen N24-Emnid-Umfrage bewerten 47 Prozent das militärische Engagement Deutschlands als falsch, 46 Prozent finden den Syrien-Einsatz richtig.

## **Deutschland Quo Vadis ?**

**WIKIPEDIA**  
Die freie Enzyklopädie :

Quo vadis? ist eine lateinische Phrase mit der Bedeutung „*Wohin gehst du?*“



Jetzt liegt ein Abstimmungsergebnis vor.

**Mit Ja , also für den Syrien-Einsatz, stimmten 445 Abgeordnete, mit Nein 146 stimmten Abgeordnete. Es gab 7 Enthaltungen. Insgesamt wurden 598 Stimmen abgegeben**

Mehr als erstaunlich: Obwohl über Krieg und Frieden zu entscheiden ist, war der Plenarsaal die meiste Zeit nur halb voll!

Viele Abgeordnete schwänzten die Debatte.

(die Satzstellung bei den NEIN-Stimmen ist so verworren,  
wie die ganze Situation)

**Für mich ein unheilvoller Tag für Deutschland.**



**Da berichte ich doch viel lieber über Siggis Stollenbäckerei:**



**.... ich habe fertig, meint Siggis**



Anruf von der Zahnklinik: Der Terminplan für meine Zahnprothetik kommt massiv ins Rutschen - wird wohl in diesem Jahr nichts mehr werden. Einen Termin, am 23. Dezember, könnte ich noch wahrnehmen, doch da mag ich nicht, da ist mir der Weihnachtsschmaus lieber.

Seit Tagen dudelt auf n-tv, als Pausenfüller, Helene Fischer mit *Rudolph The Rednose Reindeer* und auf N24 Yvonne Catterfeld mit *Let It Snow*.

Meine schönsten Weihnachtsglieder, die strenggenommen gar keine sind, singen Luis Armstrong und IZ. Ich wünsche das den 445 Jägern zum Bundeswehreinsatz gegen den IS Terror, als Mahnung, in deren Ohren:



<https://www.youtube.com/watch?v=E2VCwBzGdPM>

Wie lange wird es eine wunderschöne Welt oder Regenbögen noch geben?

Somewhere Over the Rainbow: [https://www.youtube.com/watch?v=w\\_DKWlrA24k](https://www.youtube.com/watch?v=w_DKWlrA24k)



Ich bleibe auf ZDF Info hängen, weil ich dem Kriegsgeschrei entfliehen möchte. Doch da komme ich vom Regen in die Traufe:

## Die neuen Drogen - Rausch ohne Risiko?

**zdf** info

Heute | ZDF info | 17:15 - 18:00 Uhr | Dokumentation

## Crystal Meth: Die Horror-Droge

**zdf** info

Heute | ZDF info | 18:00 - 18:45 Uhr | Dokumentation

Man macht sich ja keine Vorstellung vom Vormarsch der Partydrogen. Ich schalte den Fernseher endgültig ab und begeben mich zum Abendbrot. Heute Teil 2 des Nudelaufbaus von gestern. Der schmeckt auch aufgewärmt noch 1A.



19:00 Uhr - Stefan schickt mir ein Selfie mit seinen Buben aus der Villa Krohmer (Wohnwagen), aufgenommen mit seinem neuen Sony Xperia M4 Aqua. Sie sind wieder beim Snowboarden - brecht Euch nicht die Haxen!



Stefan, Fabi, Felix

Stefan vermeldet noch, dass die Wiesen wieder hervorscheinen. Ich antworte ihm darauf: Gibt's an St. Barbara viel Klee, versinkt Weihnachten im Schnee.

Stefan schickt gleich noch eine 'Homestory' hinterher:



.... seine berühmte Tomatensoße mit Spaghetti





.... von Tisch zu Wisch  
(bitte beide Bilder im Kopf um 90° im Uhrzeigersinn drehen  
oder Kopf nach links neigen)



.... die 'Jugendherberge'



.... das Lotterbett



.... das Skilager im Vorbau



**Speisesaal im Vorbau**

**.... gleich gibt es Abendbrot (sh.o.)**

**Ende der Homestory der Krohmer Buben**





Samstag, 5. Dezember 2015

12:45 Uhr - Soeben habe ich mir folgendes 5V-Verteiler- u. Ladekästchen (Tizi Tankstelle) bei Amazon bestellt:



Da ich manchmal 4 smarte Geräte gleichzeitig betreibe, kann ich diese Ladestation für 5 Geräte gut gebrauchen.

Natürlich habe ich mir auch gleich den JBL-Bluetooth-Kopfhörer und den Philips Bluetooth Adapter mitbestellt.

Nun beginnt endgültig mein Wireless/Bluetooth Zeitalter, besser spät, denn nie. Ich bin es leid, immer wieder vom Kabel meiner Kopfhörer an der Leine geführt zu werden:

<https://www.youtube.com/watch?v=3ca1mZGdJoM>

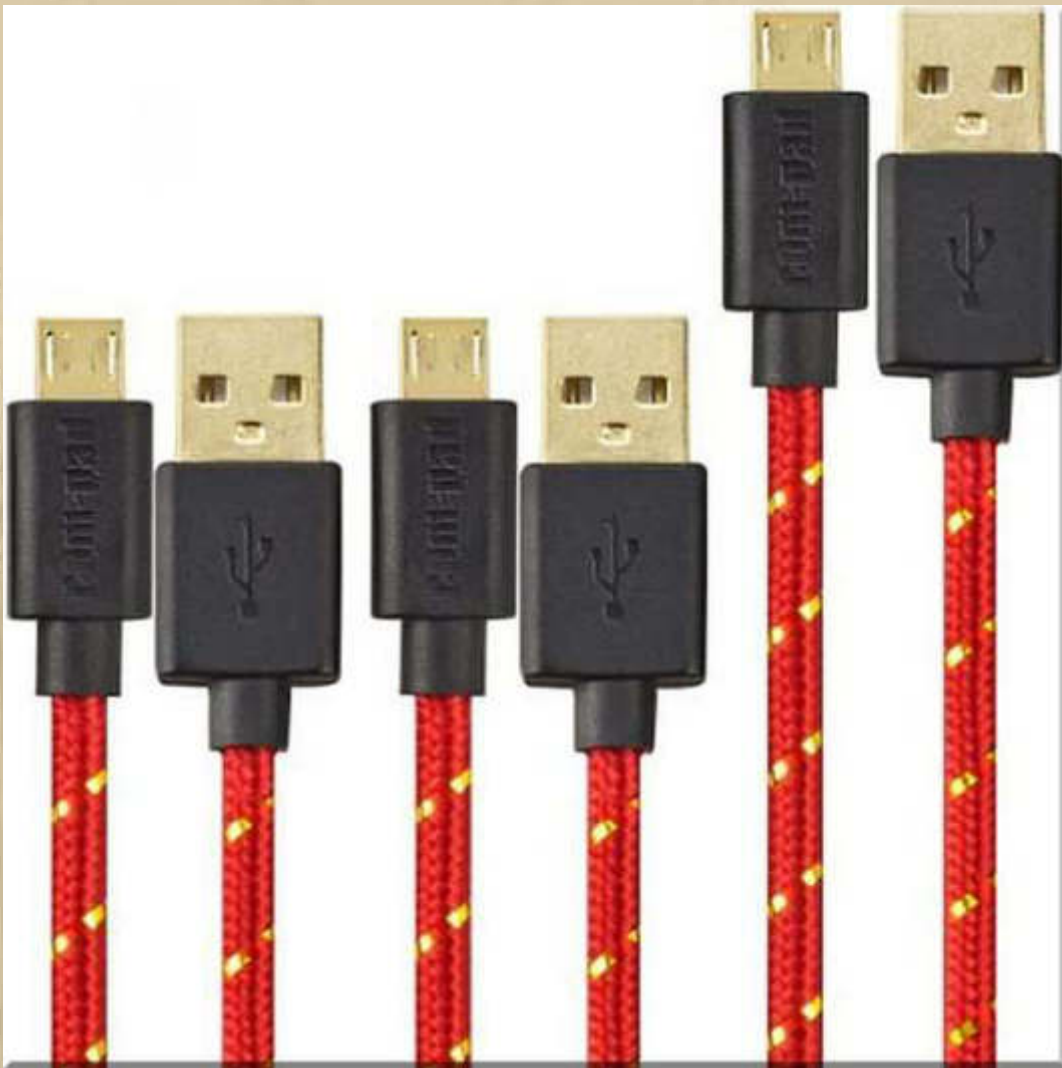

.... und auch einige erstklassige Ladekabel von USB auf USB-mini habe ich gleich auch noch geordert (2 x 90 cm und 1 x 1,80 m).

Ich sehe zufällig  in unsere Wohnanlage einbiegen, und es klingelt auch unverzüglich an unserer Haustür, doch ehe ich an der Sprechanlage bin, ist der Bote schon wieder weg. Ich eile ihm hinterher und kann das Päckchen für uns noch gerade in Empfang nehmen. Der DHL Bringdienst lässt häufig zu wünschen übrig. Wir haben das schon mehrmals zum Ausdruck gebracht, doch ändern tut sich nichts. Die anderen Paketdienste erledigen ihren Job wesentlich kundenfreundlicher.

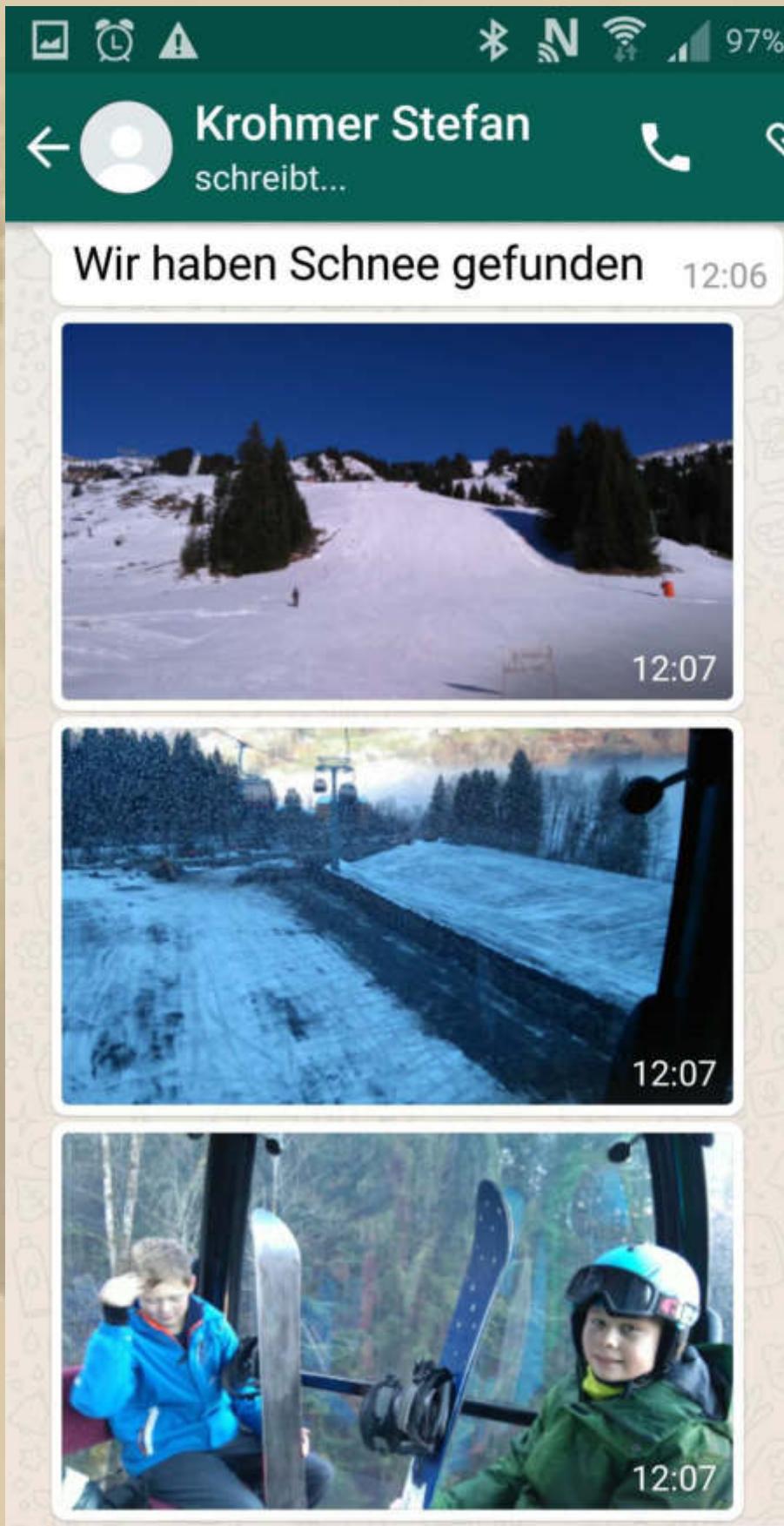

.... die Krohmer Buben



**und ihr Dompteur (Vater)**



**Ich frage nach, ob er denn ein Weizen tränke?**

**Elektronisch rasend schnell kommt die optische Antwort:**



Hier könnt ich sitzenbleiben bis  
Mai

13:46

- Stefan im Glück -

.... ich hatte es geahnt, dass er ein Weizen genießt

Im Mai beginnt wieder die Segelsaison .....

Es freut mich, dass sich Stefan mit seinen Söhne eine gute Zeit  
im Schnee gönnt, auch wenn es nur übers Wochenende ist.

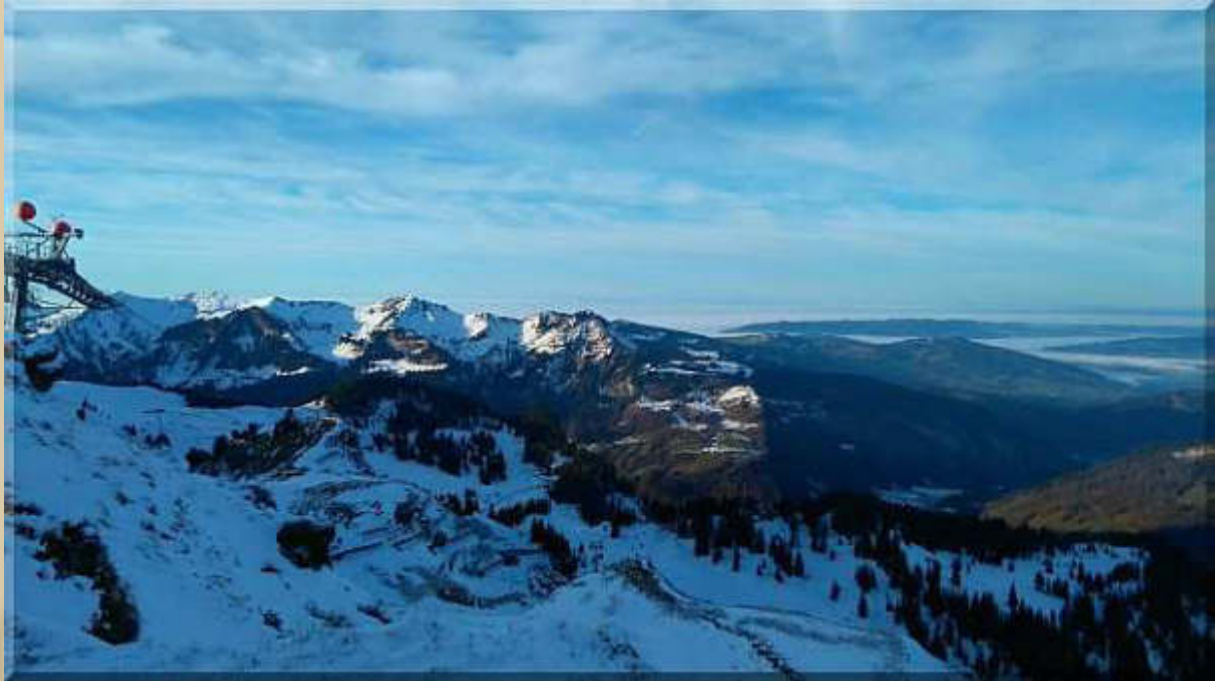

.... und den Bodensee kann Stefan auch noch aus der Höhenlage bewundern - danke Stefan

15:30 Uhr - Ich war soeben unseren Biomüll entsorgen. An der Tür der Anlage war der Türknauf ganz frisch mit roter Farbe 'eingesprayed'. Nun habe ich rote Finger. Auch die anschließende Außenwand war besprüht - es lebe der Vandalismus.

---

Sonntag, 6. Dezember 2015: 2. Advent und Nikolaus

**Advent** Gestern 19:00 Uhr

Von [w.e.mahnke@t-online.de](mailto:w.e.mahnke@t-online.de) an mich [Details anzeigen](#)

**3 Anhänge** - 13,0 MB | [Alle speichern](#)

P1010588.JPG (4,1 MB) P1010591.JPG (3,5 MB) P1010592.JPG (5,4 MB)

**Lieber Manfred!**  
Hier einige Fotos vom Kommunalhafen, der in diesem Jahr erstmalig am Wochenende illuminiert wird. Ist doch schön!!?? Schade, dass Du es nicht live erleben kannst.  
Viele liebe Grüsse und einen schönen 2. Advent!  
Wilhelm und Elisabeth





..... Heiligenhafens Blaue Stunde

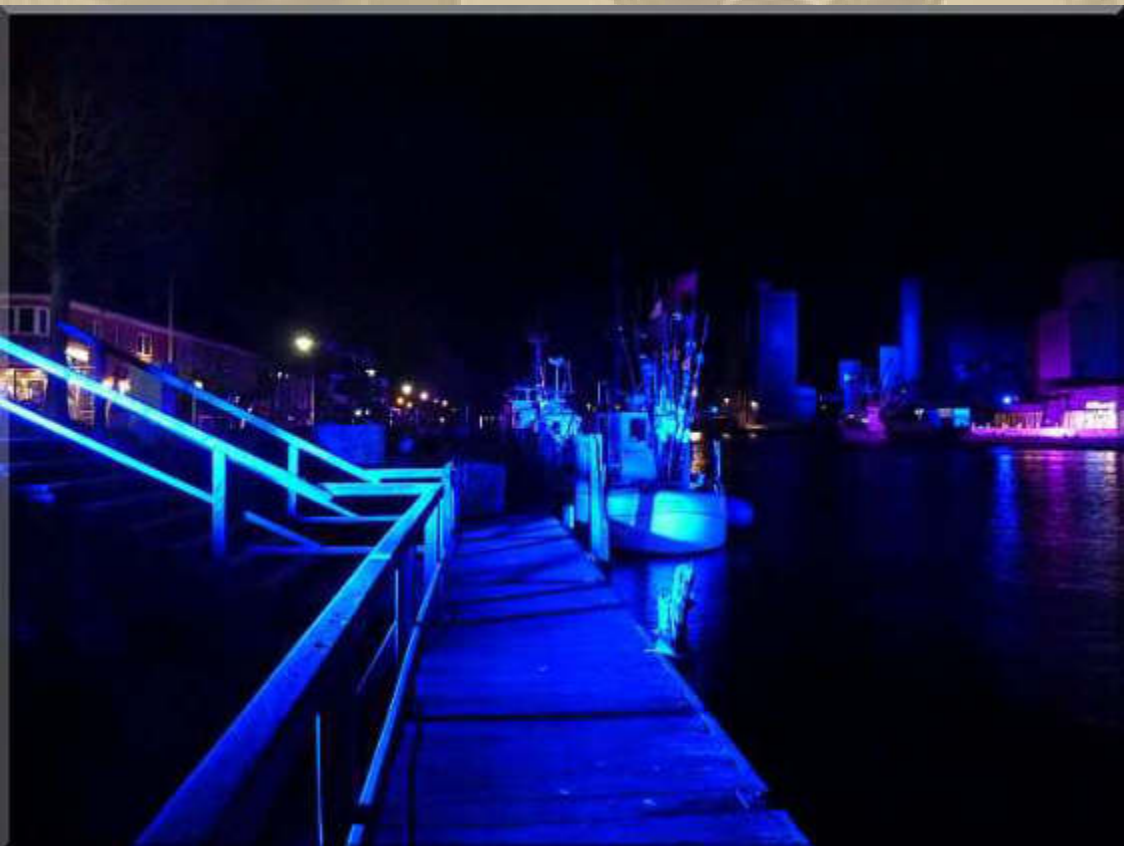



Die Bilder gefallen mir sehr, kenne ich doch die Motive wie meine eigene Westentasche, jedoch nicht in dieser Illumination - danke Elisabeth und Wilhelm.

Meiner Leserschaft wünsche ich einen friedvollen 2. Advent, wengleich die Welt da draußen aus den Fugen gerät.







.... Schadenfreude wabert durch Deutschland



12:20 Uhr - Ich habe meinen Enkelkindern (Lea (10 3/4) u. Felix (9) in Holzgerlingen je einen Nikolausi vorbeigebracht. Auf der kurzen Hinfahrt habe ich mich kurzfristig total verfahren und stand plötzlich am Modellflugplatz des Vereins aus Böblingen, also bin ich dann weiter über Hildrizhausen nach Holzgerlingen gelangt - ein Umweg von ca. 10 Km. Glückliche Kinderaugen rühren mich immer wieder. Meinen Enkel Luis (11) in Berlin habe ich durch meine Sohn beschenken lassen.

Noch ein Gimmick hat soeben mein Interesse geweckt: Dual IR 2A Internetradio-Adapter schwarz:



~ 100 €

<http://www.dual.de/produkte/internetradio/ir-2a/>

Aber eigentlich erübrigt sich diese Ausgabe, denn ich kann ja Internet Radio von meinem Smartphone oder Tablet über den Philips Bluetooth Adapter auf meine Stereoanlage übertragen oder direkt über Kopfhörer (natürlich drahtlos) hören.

.... entdecke die Möglichkeiten, sagt nicht nur IKEA.

Doch würde mir die dauerhafte Installation an meiner Stereoanlage das Internet Radio permanent einsatzbereit vorhalten. Schau'n mer mal.

Internet Radio ermöglicht mir, hier in Sindelfingen, außerhalb der normalen UKW-Reichweiten, im Regelfall ca. max. 50 Km, SRF1, Ö3, Radio Vorarlberg, NDR1, Country und R & B Sender aus den USA etc. zu hören - die Welt bei mir zuhause.

 : Die Reichweite der Ultrakurzwellen ist durch den *Horizont der elektromagnetischen Wellenausbreitung* beschränkt. Dieser entspricht nicht dem optischen Horizont für das sichtbare Licht, da der Brechungsindex der Erdatmosphäre für den UKW-Frequenzbereich mit der Höhe über Grund abnimmt. Daher erscheint die Erdkrümmung für die Ultrakurzwellen flacher als für das sichtbare Licht. Der sogenannte Radiohorizont ist somit weiter entfernt als der optische Horizont. Anders als beim Lang-, Mittel- und Kurzwellenrundfunk werden ultrakurze Radiowellen, abgesehen von den im Sommer sporadisch auftretenden Überreichweiten „Sporadic-E“, nicht an der Ionosphäre reflektiert, so dass ihre terrestrische Reichweite deutlich geringer ist. Bei bestimmten Inversionwetterlagen kann es allerdings zu Überreichweiten kommen. Abhängig vom Sender- und Empfängerstandort, der Sendeleistung und der Empfangsausrüstung liegt die Reichweite eines UKW-Senders zwischen einigen 10 und ca. 200 km. Daher besteht ein UKW-Sendernetz aus recht vielen Sendern, die in geringen Abständen, meist auf Anhöhen, aufgebaut sind. In gebirgigen Gebieten setzt man häufig Füllsender ein.

Das Internet Radio erlöst mich von dieser Einschränkung, und ich kann meine nationalen und internationalen Lieblingssender hören. What A Wonderful World.

Einen kleinen Adapter (Empfänger & Sender) brauche ich noch, um z.B. wireless den TV-Sound auf meine Lauscher zu bekommen (läuft!):



CSL Bluetooth Audio 2in1 Sender/ Empfänger Adapter / "upgrade Version 2015" | Bluetooth-Audio-Receiver/Transmitter | Bluetooth V2.1 + DER | 3,5mm Klinke Buchse | A2DP und AVRCP integrierter Akku | sehr einfach zu transportieren  
von CSL-Computer  
★★★★★ - 58 Kundenrezensionen | 25 beantwortete Fragen

Preis: EUR 24,85  Prime  
Alle Preisangaben inkl. MwSt.

**Auf Lager.**  
Lieferung Dienstag, 8. Dez.: Bestellen Sie innerhalb **26 Stunden und 48 Minuten** per **Morning-Express**. [Siehe Details](#).

Verkauf durch CSL-Computer und Versand durch Amazon. Für weitere Informationen, Impressum, AGB und Widerrufsrecht klicken Sie bitte auf den Verkäufernamen. Geschenkverpackung verfügbar.

Der Adapter wird mich auch mobil und an Bord begleiten.

.... die 3 Männer im Schnee machen Meldung:





Es muss nicht immer Apple oder Samsung sein, ist auch meine Meinung.

Hier das neue Phablet von Huawei:

**SPECIAL** Special: Android – Handy-Flaggschiff

# Huawei Mate 8: Neues Smartphone in China vorgestellt

04.12.2015, 07:15 Uhr **Huawei hat sein neues Smartphone auf einem Presse-Event öffentlich präsentiert. Hinter dem edlen Design versteckt sich wohl eine wahre Rennmaschine.**



von unserem  
Szymanski



Nach Wochen der Ungewissheit: So sieht das neue High-End-Phablet Mate 8 von Huawei aus.

**O** bwohl Huawei 2015 mit dem **P8** und **Mate S** bereits zwei Flaggschiff-Modelle bietet, bringt das chinesische Unternehmen ein weiteres Premium-Smartphone auf den Markt: das Mate 8. Im Rahmen eines Presse-Events am 26. November 2015 präsentierte der Technik-Hersteller das neue Handy. Das Highlight ist hierbei der Kirin-950-Prozessor.

## 6-Zoll-Display

Das Mate 8 bietet wie sein Vorgängermodell (Ascend Mate 7) einen 6 Zoll großen Bildschirm mit Full-HD-Auflösung (1920x1080 Pixel). Dazu verwendet Huawei **Gorilla Glass 4** von Corning für das Display. Das Handy ist knapp 15,7 Zentimeter lang, 8 Zentimeter breit, weist eine Tiefe von 7,9 Millimetern auf und wiegt 185 Gramm. In vier Farbvarianten ist das Phablet erhältlich: Gold, Silber, Grau und Braun.



Im Zuge des Starts in China bietet Huawei auch eine paar Zubehörteile für das Mate 8 an.

## Mehr Arbeitsspeicher an Bord

Auch beim Arbeitsspeicher legt Huawei nach: Während das **Ascend Mate 7** 2 Gigabyte (GB) bietet, kommt das Mate 8 in der kleinsten Variante mit 3 GB Arbeitsspeicher (RAM) und in den beiden größeren Versionen mit 4 Gigabyte RAM. Das Handy bietet entweder 32, 64 oder 128 GB internen Speicher, der sich via Micro-SD um bis zu 128 Gigabyte erweitern lässt. Auf der Rückseite versteckt sich eine 16-Megapixel-Kamera (4608x2456 Pixel) mit optischem Bildstabilisator, Autofokus und Gesichtserkennung. Darunter befindet sich ein Fingerabdruck-Sensor zum Entsperren. Die Frontkamera knipst HD-Bilder mit 8 Megapixeln Auflösung.



.... sieht doch sehr wertig aus



Zum Abendessen haben wir uns Kartoffelpuffer mit Zucchiniinlage zubereitet und mit Tzatziki bzw. Apfelmus bestrichen. Wir hatten uns kürzlich eine feinere Reibe gekauft und sind jetzt mit dem Ergebnis sehr zufrieden:



Irgendwie ist wieder Ruhe in mir eingekehrt. Kerzen brennen in meinem Zimmer und der Duft von Mandarinen, sowie der Weihnachtsstern, den mir Marianne geschenkt hatte, erfreuen meine Sinne. Ach, wäre doch mehr von diesem kleinen Frieden in der Welt zu spüren.

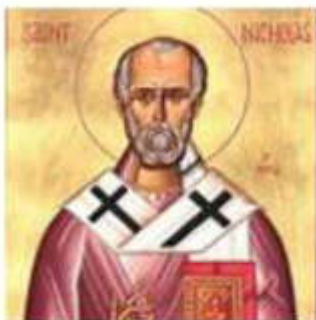

Nikolaus von Myra ist einer der bekanntesten Heiligen der Ostkirchen und der lateinischen Kirche. Sein Gedenktag, der 6. Dezember, wird im gesamten Christentum mit zahlreichen Volksbräuchen begangen.

Myra in Lykien, heute Demre, ist ein kleiner Ort etwa 100 km südwestlich von Antalya in der heutigen Türkei. Im 4. Jahrhundert war der Ort Bischofssitz.



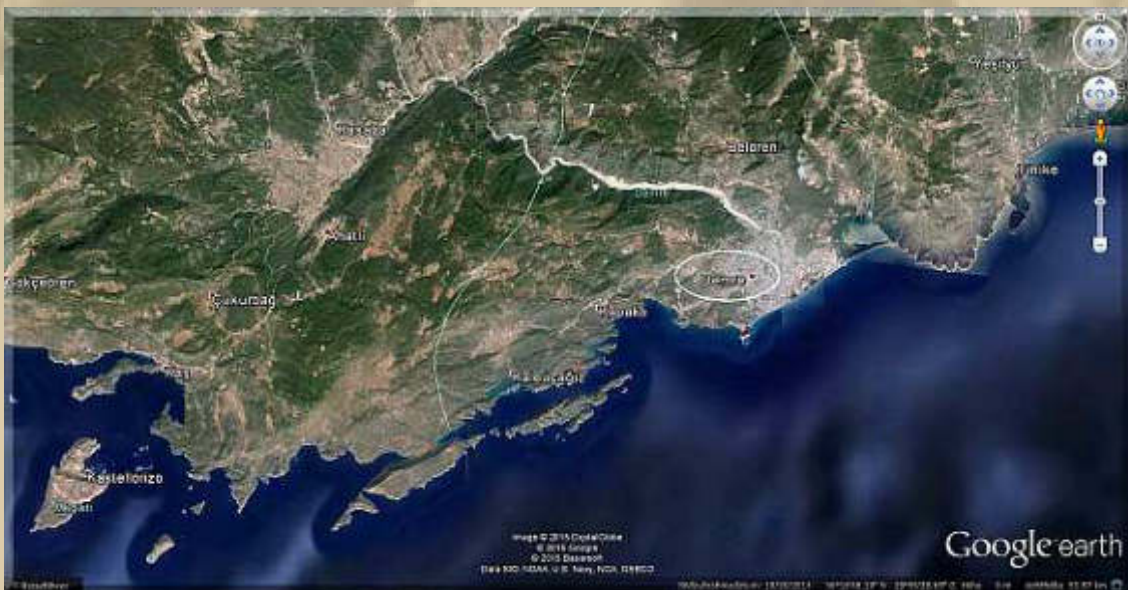

Den Ort Demre und den alten Bischofssitz haben meine Kameraden und ich, während eines Segeltörns entlang der Lykischen Küste, ausgiebig in Augenschein genommen. Überall im Ort sind wir über Nikoläuse gestolpert. Nichts, was sich touristisch nicht ausschachten ließe.



Montag, 7. Dezember 2015

Heute könnten bereits meine neuen elektronischen Spielzeuge eintreffen, wenn ich auf die Aussage von Amazon vertrauen darf, warum auch nicht. Ich habe bislang nur extrem positive Erfahrungen mit diesem Versandhaus machen können. Ich kann heute wieder einmal meinen Spieltrieb voll ausleben, alles wireless!



auf Kuba



ist die Welt noch in Ordnung, höre ich Beate & Reiner schwärmen.

Siggi war ja auch schon 2 x auf Kuba und ist des Lobes voll. Ich kenne einige seiner Urlaubsphotos und bin auch der Meinung, Kuba ist eine oder mehrere Reisen wert.



.... die Traumstrände von Cayo Lago

**Wildschwein fühlt sich unter Rindern pudelwohl**

**(na, wenn das keine erbauliche Nachricht ist)**

**Eine faszinierende Tiergemeinschaft hat sich auf dem platten Land in Schleswig-Holstein entwickelt.**

Seit mehr als zwei Monaten gehört das kleine Wildschwein „Banana“ zu einer Rinderherde in Schleswig-Holstein. Wohlgemerkt: keine Kühe, sondern Ochsen. „Es ist voll in die Herde integriert, das ist faszinierend“, berichtet Arzt und Landwirt Dirk Reese. Als er einige der Tiere vor kurzem von der Weide auf seinen Hof in Mörel trieb, sei das Wildschwein wie selbstverständlich mitgegangen. Derzeit lebt es mit acht Ochsen auf der Weide außerhalb des kleinen Ortes bei Neumünster, gut 30 Kilometer südlich von Kiel.





..... na, Du Ochse - na, Du Schwein

12:00 Uhr - Spielzeug 1 ist eingetroffen:



Das kleine Gerät habe ich über den AUX-Eingang meiner HiFi-Stereoanlage angeschlossen und werde ihn dort dauerhaft angeschlossen lassen. Dann habe ich mein Smartphone mit meiner mp3-Musik per Bluetooth (PhilipsBT) mit dem Adapter gekoppelt und schon erschallte, lautstark, meine Lieblingsmusik aus den Canton-Lautsprechern meiner Kenwood-Anlage: *GEIL!*

Anschließend habe ich den Adapter an meine aktive PC Lautsprecheranlage angeschlossen, und auch da kamen meine *All Time Greatest Hits* gut zur Geltung.

Nun hoffe ich, dass die anderen 'Spielzeuge' auch noch heute eintreffen, vor allem der Bluetooth JBL-Kopfhörer und einige mini-USB Ladekabel, nebst einer 5-fach USB Ladestation, sowie der Adapter (Sender u. Empfänger) für den Fernsehton, der allerdings erst für morgen avisiert ist.

15:00 Uhr - Spielzeug Teil 2: Die Kabel und der 5 Port USB Lader sind eingetroffen. Jetzt brauche ich für 5 Ladeports nur noch einen 230 V Anschluss - toll. Die vergoldeten Stecker der neuen Kabel verbinden meine mobilen Geräte viel präziser, als die Kabel, die den Geräten beiliegen - nichts wackelt mehr.





Nun warte ich heute nur noch auf den Bluetooth Kopfhörer. Solche Gefühle hatte ich als Bub immer zum Geburtstag und zu Weihnachten. Auch als Erwachsener schenke ich mir immer eine Kleinigkeit zu Weihnachten. Diesmal wird mein Bluetoothwunsch verwirklicht.

17:15 Uhr - Spielzeug Nr. 3 wird vom Hermes-Boten gebracht:



..... ah, oh, toll, wunnebar, der ist einfach spitze, der JBL E50BT, wenn man keine High-End Ansprüche stellt

Klanglich auf sehr hohem Niveau, kann mit meinem Beyer Dynamic DT 880 S *fast* mithalten

Tragekomfort sehr angenehm

Bedienung nach Eingewöhnung schlafwandlerisch



Heute habe ich die Nachrichtensender nicht eingeschaltet, um einmal Ruhe vor der Terrorszene und der Kriegstreiberei zu haben.

Ich teste eine neue Teesorte, Rooibos Orange. Reinen Rooibostee kenne ich; die Orangenkomponente macht ihn für mich zum gemütlichen Adventstee. Da noch 2cl Cognac hinein und fertig ist der 'Glühwein' für den kleinen Mann.



.... und ich habe schöne wireless Musik auf meinen Ohren, in JBL-Qualität. Nicht schlecht, wie ich meine.



Dienstag, 8. Dezember 2015:

Ich renne schon den ganzen Morgen im Morgenmantel herum und schwinge kurzfristig auch den Staubsauger, die Bluetooth-Kopfhörer auf den Lauschern und das Smartphone wireless als Musikquelle in der Tasche des Morgenmantels. Herrlich, wie ich nun durch unsere Wohnung laufen kann, mit nahezu voller Lautstärke (90%) und niemand wird gestört.

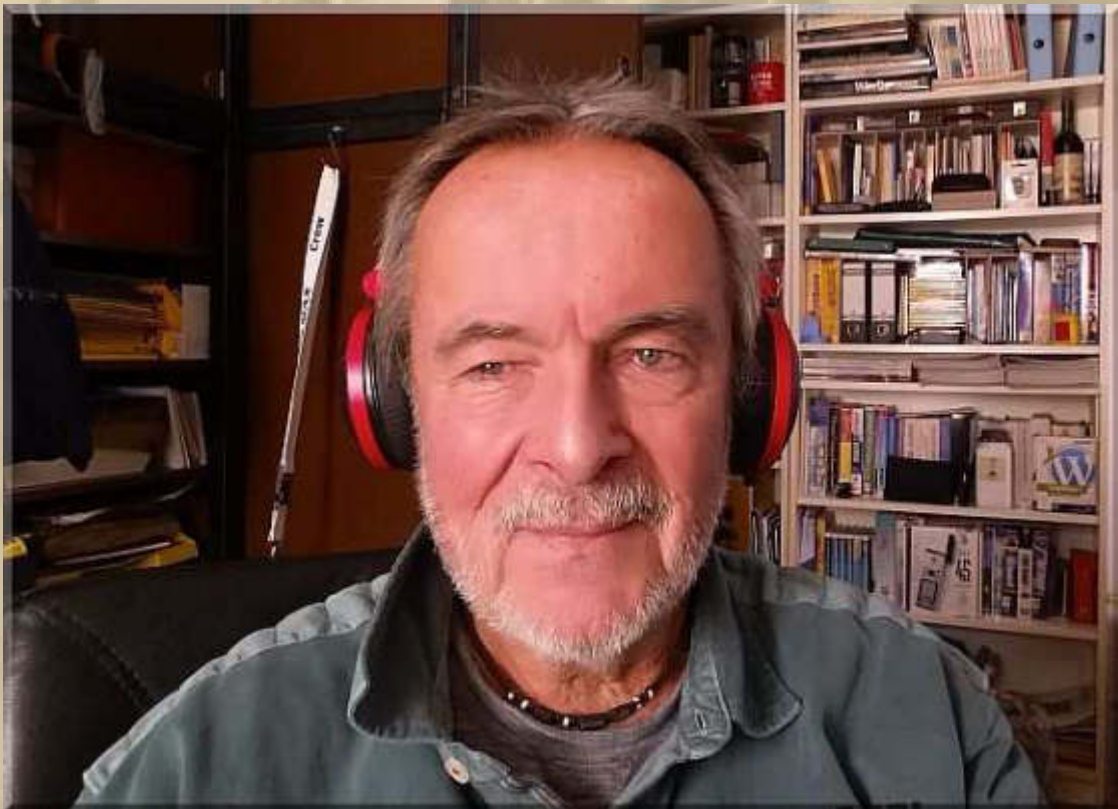

Nun müsste die Speicherkapazität meines Smartphones nur noch 80 GB + sein, denn dieses Speichervolumen benötigt allein mein eigenes mp3-Archiv. Also beim nächsten Erwerb eines Smartphones bzw. Tablets muss ich einem Gerät mit 128 GB externer Micro SD Speicherkarte mein Augenmerk schenken. Die Entwicklung geht ja schon dahin. Nicht die 128 GB an sich, sondern dass die smarten Geräte eine Micro SD Speicherkarte mit dieser Kapazität überhaupt einlesen können. Mein Samsung Galaxy Note 4 kann 64 GB 'bedienen'. Meine betagten Tablets (7" Samsung und 10.1" Medion Lifetab) und mein Samsung S III können nur jeweils 32 GB zusätzlich einlesen.

13:30 Uhr - Zum Abschluss meiner Bluetooth Aktion ist soeben der Bluetooth 2 in 1 Audio Receiver / Transmitter (Empfänger / Sender) für meinen wireless TV Sound eingetroffen. Die Installation erfolgte in Sekunden und nun bin ich wireless-bluetoothmäßig wunschlos glücklich.

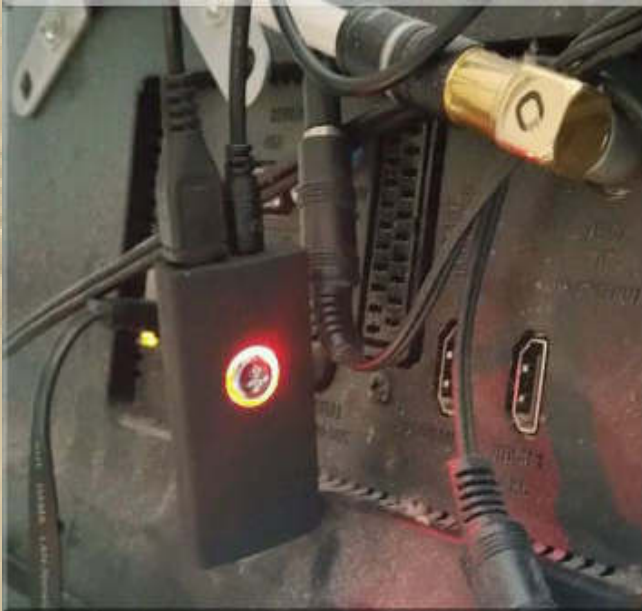

im roten Lademodus

Ich bin sicher, dass die nächsten Wünsche schon langsam über den Horizont steigen, ich sie aber noch nicht wahrnehmen kann.



Exakt so fing alles in meiner frühen Kindheit an.

AEG aus Erfahrung gut.





Wenn ich mich recht erinnere, dann hatten wir 1949 das erste moderne Radio, Modell Concertino, von Telefunken mit magischem grünen Auge zur Senderabstimmung.



Bald folgte dann die wuchtige Musiktruhe Kuba mit 10 Plattenwechsler von Elac und verspiegeltem Barfach - auch von Telefunken. Bis zur HiFi Stereophonie war es noch ein langer Weg (die begann bei mir im Jahr 1970).

1955 kam dann die erste monströse Fernsehtruhe von Grundig in unseren Haushalt - schwarz/weiß und mit schlechter Bildqualität, versteht sich. Mehrmals im Jahr musste ein Fernsichttechniker Reparaturen vornehmen. Doch man war so begeistert von der jeweils neuesten Konsumertechnik. Bald besaß ich dann auch mein erstes, kleines Transistorradio von Grundig. Der Batteriehunger verschlang mein ganzes Taschengeld. Ein Netzteil, wenigstens für daheim, gab es dafür nicht. Der Bademeister vom Berliner Olympia Schwimmstadion stöhnt heute noch, wenn unsere Clique, alle ab 14:05 Uhr 16 'O Five to Nashville und Frolic at 5, die Transistorradios auf der Frequenz vom AFN überlaut eingeschaltet hatten.





Schon seit Jahrzehnten sucht ein Forscher-Team vor der Küste Kolumbiens nach dem Wrack eines spanischen Segelschiffs aus dem 18. Jahrhundert. Jetzt ist den Wissenschaftlern die Sensation gelungen. Sie haben die „San José“ gefunden. Doch darüber, was nun damit passiert, könnte es Streit geben. Die wichtigsten Fragen und Antworten.

„307 Jahre nach ihrem Untergang haben wir die Galeone ‚San José‘ gefunden“, sagte Präsident Juan Manuel Santos am Samstag in der Hafenstadt Cartagena.



Es handele sich um einen der größten Funde von untergegangenen Kulturgütern in der Menschheitsgeschichte. Das Segelschiff hatte Gold und Edelsteine geladen. Doch wie geht es nun weiter?

## Wie wertvoll ist die Ladung des Schiffs?

An Bord der „San José“ sollen elf Millionen Goldmünzen und fast 200 Tonnen Smaragde gewesen sein. Die Schätzungen über den Wert des gesunkenen Schatzes reichen von 3 bis 17 Milliarden US-Dollar.

## Was geschah mit der „San José“?

Die „San José“ war am 8. Juni 1708 vor der Insel Rosario an der Karibikküste gesunken, nachdem sie von einem englischen Flottenverband angegriffen worden war. Das Schiff sollte Goldmünzen und Edelsteine aus den amerikanischen Kolonien nach Spanien bringen.

## Wie gehen die Forscher bei Suche Bergung vor?

Ob die Wissenschaftler den vermeintlichen Millionenschatz wirklich heben können, ist noch unklar. Auf Fotos von der Fundstelle sind bislang nur Kanonen und Keramikgefäße zu erkennen.

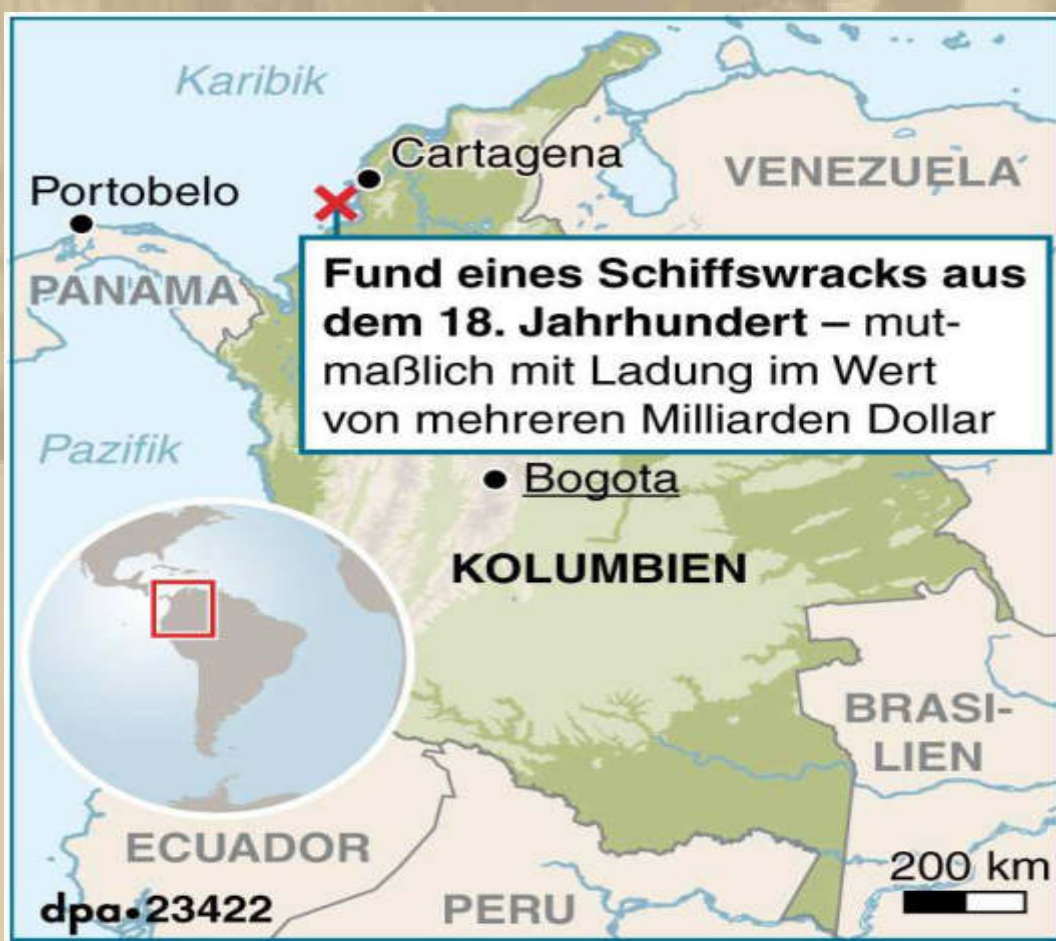



An der Ortung des Wracks war auch ein Experte beteiligt, der gemeinsam mit Kollegen 1985 das Wrack der „Titanic“ entdeckt hatte. Bei der Suche nahe der Insel Rosario setzten die Wissenschaftler Sonar, Spezialkameras und Unterwasserdrohnen ein.

## Wem steht der Schatz zu?

Selbst im Falle einer erfolgreichen Bergung ist fraglich, ob der Schatz Kolumbien alleine zusteht. Es gebe noch viele offene Fragen, sagte der Historiker und Experte für Seerecht, Daniel de Narváez, der Zeitung „El Tiempo“: „Verklagen Spanien und Peru den kolumbianischen Staat? Verlangt die spanische Regierung das Schiff als Staatsbesitz zurück?“

Außerdem hat Kolumbien mit der US-Firma Sea Search Armada schon einen langen Rechtsstreit ausgefochten. Bereits in den 1980er Jahren behauptete das Unternehmen, das Wrack geortet zu haben und wollte am Gewinn beteiligt werden. Ein US-Gericht wies im Jahr 2011 schließlich alle Ansprüche von Sea Search Armada als unbegründet zurück.

Der alte Streit könnte nun neu aufflammen. „Jetzt müssen die Kolumbianer natürlich mit uns verhandeln“, sagte der Anwalt der Firma, Danilo Devis, in „El Tiempo“. „Denn wir haben ihnen schon 1982 die Koordinaten des Fundorts gegeben.“

## Was passiert mit dem Schiff?

Präsident Santos kündigte den Bau eines Museums an, um die Schätze der Galeone auszustellen. „Wir werden ein großes Museum in Cartagena bauen im Stil der Museen in skandinavischen Ländern, die dort weit unbedeutendere Funde als unseren ausstellen.“

© dpa

**Wenn man das liest, dann keimen alle Jugendträume von Piraten, Seefahrt und fernen Ländern wieder in einem auf. Horatio Hornblower lässt grüßen.**

 WIKIPEDIA  
Die freie Enzyklopädie

**Horatio Hornblower**, eine vom Autor C. S. Forester erschaffene Romanfigur, ist ein Seeheld der britischen Marine, der zu Zeiten von Napoléon Bonaparte an diversen Seeschlachten teilnimmt. In insgesamt elf Bänden beschreibt Forester die Karriere Hornblowers, der durch Tapferkeit, Entschlossenheit und Intelligenz die Karriereleiter der Royal Navy vom Fähnrich zum Admiral erklimmt.



Mittwoch, 9. Dezember 2015



1032 hPa sorgen für einen fast sonnigen Morgen, bei 7°C.

Sofort nach dem Frühstück habe ich wieder die wireless Bluetooth Kopfhörer auf den Ohren und höre Radio Vorarlberg:

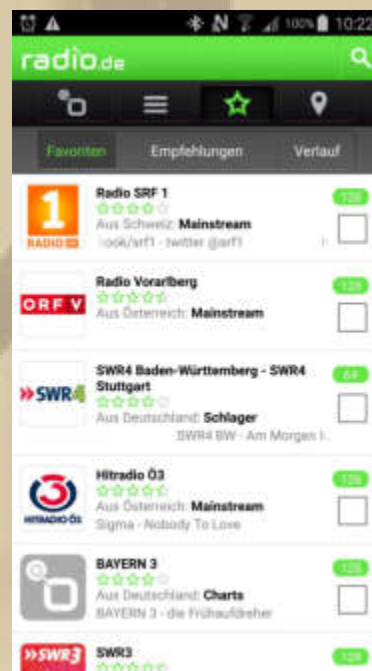
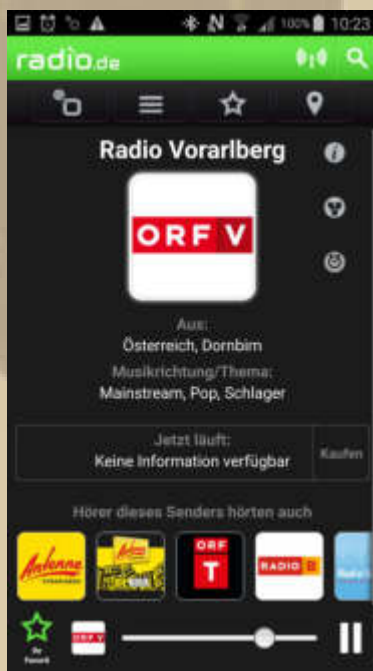

.... die APP radio.de macht's möglich

Meine Favoritenliste umfasst bislang erst 11 weltweite Radiostationen. Internet Radio APPs gibt es in den APP Stores kostenlos, wie Sand am Meer:

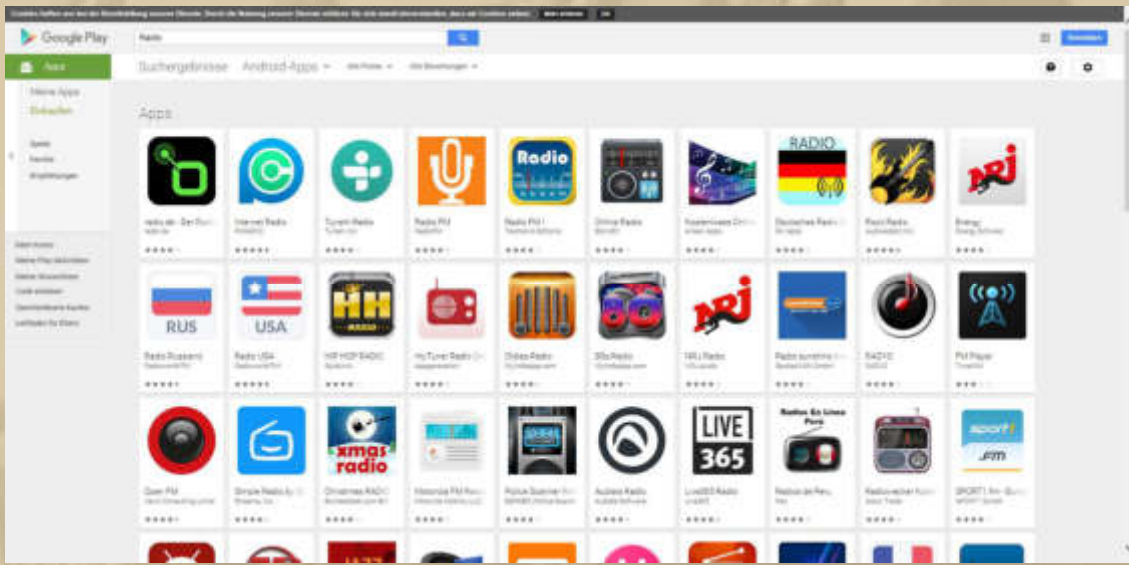



Nachdem ich mich gestern sowohl beim TV-Sound, meiner mp3-Musik und auch im Internetradio an die Klangcharakteristik meines neuen Kopfhörers gewöhnt habe, bin ich der Meinung, dass der JBL E50BT SYNCHROS eine gute Anschaffung ist. Da ich meine mp3-Musik mit 192 kbps aufnehme, ist der Klang damit am detailgetreuesten definiert, verschlingt aber auch eine Menge an Speicherplatz. Heute ist *MP3 Stream 128 kbps* der übliche Standard.

Wie gesagt, eine High-End Referenz ist der JBL nicht, doch das kann er beim Preis von ~ 120 € auch nicht sein. Insgesamt aber ein sehr ausgewogenes Klangbild mit angenehmem Bassfundament.



.... eine gute Wahl - hot, hot, hot

Nun, was 'State Of The Art' ist, möchte ich Euch nicht vorenthalten:

SENNHEISER ORPHEUS

08.12.2015, 12:04 Uhr | 0 ● | 📧

## Der teuerste Kopfhörer der Welt kommt nächstes Jahr für 50.000 €

**Der teuerste Kopfhörer der Welt hat einen Nachfolger: Im kommenden Jahr bringt Sennheiser einen neuen „Orpheus“ auf den Markt. 50.000 € soll das handgefertigte Soundsystem aus edel designtem Kopfhörer und Röhrenverstärker im Marmorblock kosten. Sein gleichnamiger Vorgänger kam 1991 heraus – für damals schon sehr stolze 30.000 DM.**



<http://www.heute.at/digital/multimedia/So-klingen-die-teuersten-Kopfhoeerer-der-Welt;art73472,1239459>

Die Youtube Teaser:

<https://www.youtube.com/watch?v=ITgKtasYagQ>



.... Rückseite



.... natürlich weder wireless noch bluetooth





**Für den Kaufpreis könnte man 415 JBL E50BT erwerben !!!**

Je mehr man sich im Internet herumtreibt, je mehr Wünsche werden geweckt.



Da ich gerade den US Sender *Radio Tunes - Love Music* (<http://www.radiotunes.com/lovemusic/>) höre, frage ich mich nun, wie ich die Musik gleich als mp3-Datei herunterladen könnte?

Ein Anruf bei meinem Sohn in Berlin bringt mich auf die Spur. Alex meint, da gäbe es viel free Software; er habe aber die kostenpflichtige Software *Audials* früher in Benutzung gehabt -

aber heute ist er ein begeisterter -Nutzer.



~~ab 39,90 €~~  
**29,90 €**

## Audials Radiotracker 2016

Ideal für Radio-Fans: Alle Radios an Bord. Komplette Discographie der bekanntesten Künstler zum Hören & Mitschneiden.

**Jetzt kaufen!**

.... ein must have

<p><u>Audials Tunebite Platinum für <b>Audio &amp; Video</b></u></p>  <p>Streaming von Musik, Filme, Web-TV &amp; DVDs aufnehmen und konvertieren.</p> <p><a href="#">Mehr &gt;</a></p>	<p><u>Audials Tunebite Premium für <b>Audio</b></u></p>  <p>Audio-Streaming aufnehmen. Musik und Hörbücher konvertieren.</p> <p><a href="#">Mehr &gt;</a></p>
--	---

[http://audials.com/de/audials/windows\\_software/audials\\_windows\\_software.html](http://audials.com/de/audials/windows_software/audials_windows_software.html)

### Audials Moviebox für **Video**



Video-Streaming,  
Web-TV, DVDs  
aufnehmen und  
konvertieren.

Mehr >

### Audials Radiotracker für **Radio**



Internetradios gezielt  
als MP3 aufnehmen.

Mehr >

Bei meinen Gesprächen mit meinem Sohn merke ich immer wieder, was für ein Internetgrufty ich bin. Ich nutze das Internet noch völlig ungenügend. Alle Fragen, die ich habe, kann mir die Internet Community beantworten. Marianne ist da schon weiter. Es ist für mich halt bequemer, erst einmal meinen Sohn zu befragen, weil der die Lösung meist schon parat hat, so wie heute wieder. Obendrein 'talke' ich gerne mit meinem Sohn.

14:00 Uhr - Der Postmann klingelt aufgeregt und bringt uns unseren HP-Drucker aus der Medion-Reparatur zurück. Beim Auspacken stellen wir fest, dass das ein fabrikneuer Drucker ist, was das Begleitschreiben auch bestätigt. Ich sage es doch, der Medion-Service ist wirklich hervorragend. Nun sind wir mit unseren beiden Druckern bestens ausgestattet (4 Farben Tintenstrahl und Laser nur schwarz):





14:41 Uhr - Der DWD gibt eine Glättemeldung für den Kreis Böblingen in der Nacht heraus. Aha, der Kälteeinbruch naht.

15:30 Uhr - So, jetzt habe ich mich von meinen Kopfhörern getrennt, denn ich habe inzwischen heiße Ohren bekommen.

18:00 Uhr - Marianne und ich, wir installieren unseren neuen HP-Drucker, natürlich WLAN-mäßig eingebunden. Eine traumhaft einfache Installation.

## Es leben WLAN & BLUETOOTH.



19:30 Uhr - Winterkonferenz mit Jan, Klaus, Reiner, Siggie, Thorsten und mir. Atze fehlte entschuldigt, Plaudertasche glänzte durch Abwesenheit.

Hier ein aktuelles Bild von Thorsten, dem PIATA Kapitän:



.... wie er leibt und lebt



Donnerstag, 10. Dezember 2015

Die strahlende Sonne, bei 4°C, verschönt uns erneut unser Frühstück (1036 hPa).

Stefan hat uns auf einen Besuch zu sich auf die Alb eingeladen. Wir planen den kommenden Dienstag dafür. Freue mich darauf, meine Segelkameraden (Silke, Stefan, Fabi und Felix) wiederzusehen, mit denen ich in der abgelaufenen Saison schöne und entspannte Zeiten erlebt hatte.

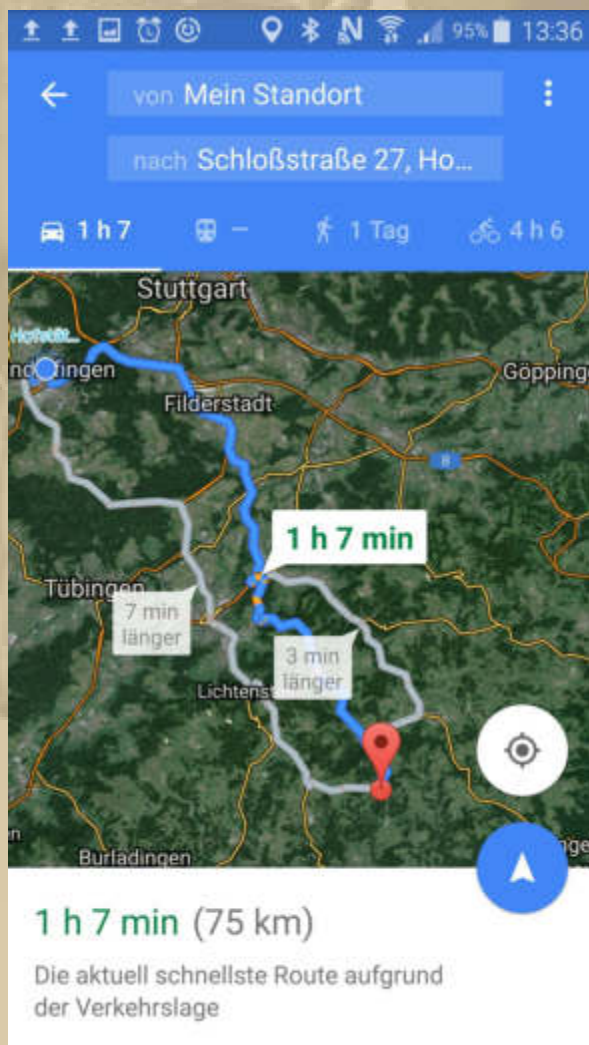

.... wir werden aber die lange graue Route über Reutlingen fahren



12:45 Uhr - Es klingelt an der Tür, der DHL-Bote kommt mir schon auf der Treppe entgegen und übergibt mir ein schweres Päckchen von Moni & Sigg:



Wir konnten nicht widerstehen und haben sofort gekostet. Einmalig, wie Sigg den Dresdner Stollen hinbekommt, wie zuhause bei Muttern. Nichts krümelt oder staubt, wunderbar feucht und die Aromen sind einzigartig. Das erzeugt weihnachtliche Stimmung in mir oder man kann auch sagen: Zuneigung geht durch den Magen. Dem Päckchen lag auch noch Dosenwurst bei (Leber- und Mettwurst), die ich sehr mag und die Sigg und ich, auf unserem Hollandtörn, in großen Mengen mitführten. Marianne und ich, wir bedanken uns herzlich bei Euch.





Freitag, 11. Dezember 2015

04:10 Uhr - Was schreckt mich nur aus meinem Schlaf? Keine Ahnung, doch ich bleibe hellwach.



.... eins meiner vielen Wallpaper *bing* Bilder

A screenshot of the 'Ephemeris' software window. The window title is 'Ephemeris'. The menu bar shows 'File' and 'Help'. The date is set to '11 Dec 2015' with 'ST DT' and '12 24' buttons. The location is 'GERMANY Constance'. The interface displays astronomical data for the Sun and Moon, including rise and set times and azimuths. A circular progress indicator shows '0%'. The status bar at the bottom shows the date '11.12.2015' and the moon phase 'Neumond'.

Heute feiert mein Enkel Felix seinen 9. Geburtstag. Marianne und ich, wir werden am frühen Nachmittag zu Tee und Kuchen vorbeischaun, um dem Geburtstagskind zu gratulieren.

10:00 Uhr - Natürlich höre ich wieder Internetradio - *non ass easy listening love music*: <http://rtlovemusic.radio.de/>

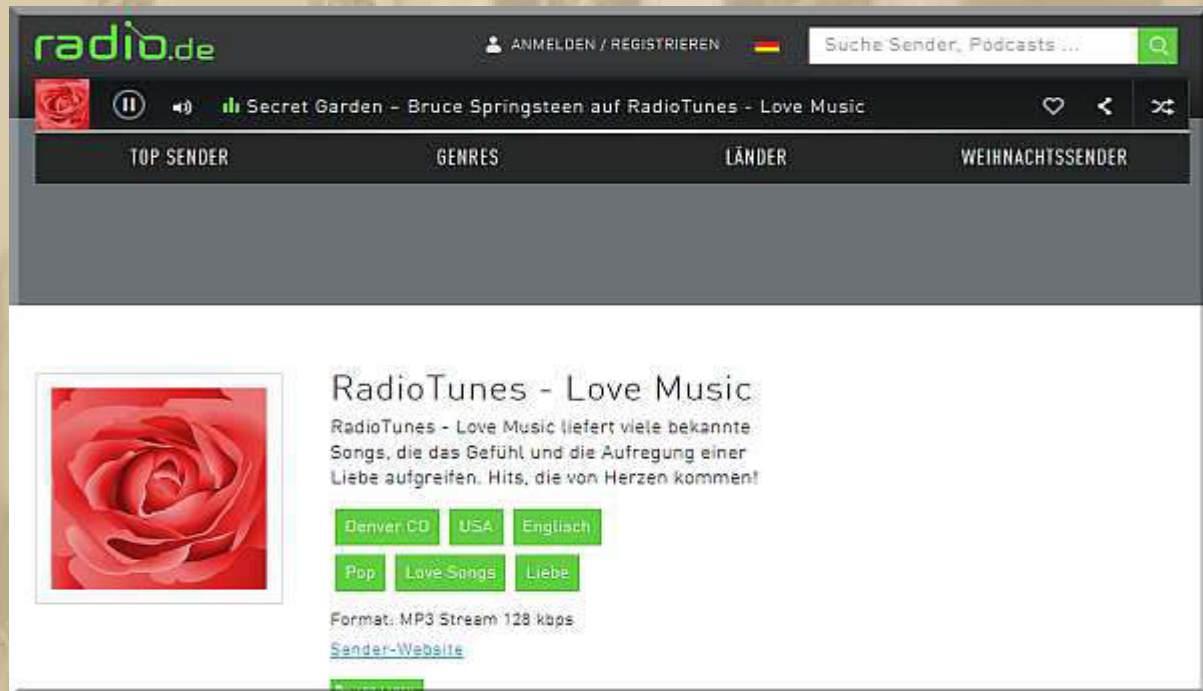

radio.de ANMELDEN / REGISTRIEREN 🇩🇪 Suche Sender, Podcasts...

Secret Garden - Bruce Springsteen auf RadioTunes - Love Music

TOP SENDER GENRES LÄNDER WEIHNACHTSSENDER



 RadioTunes - Love Music  
RadioTunes - Love Music liefert viele bekannte Songs, die das Gefühl und die Aufregung einer Liebe aufgreifen. Hits, die von Herzen kommen!

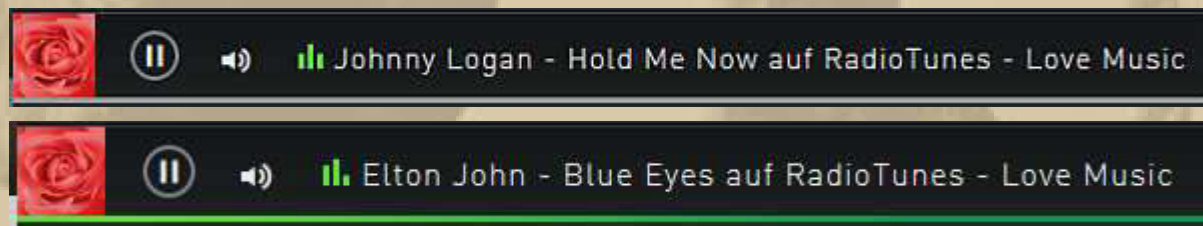

Denver CD USA Englisch  
Pop Love Songs Liebe

Format: MP3 Stream 128 kbps  
[Sender-Webseite](#)

.... aktuell läuft:



   Johnny Logan - Hold Me Now auf RadioTunes - Love Music

   Elton John - Blue Eyes auf RadioTunes - Love Music

Aus meinen PC-Lautsprechern fließt schon das verflüssigte Schmalz (Grease) - schön. Meinem Titel King of Tearjerkers (Schnulzenkönig) werde ich heute wieder voll gerecht. Morgen ist wieder R & B dran.

Einfach Radio hören - Alle Ihre Lieblingssender und 30.000 weitere aus aller Welt. Willkommen bei radio.de!

Wenn ich täglich einen Sender besuchte, dann bräuchte ich noch rd. 82 Lebensjahre, was mir die Unmöglichkeit dieses Ansinnens klar vor Augen führt. Ich hätte also gleich nach der Vollendung meiner Geburt damit anfangen müssen ..... doch da gab es diese Technik noch lange nicht, da war der *Volksempfänger* en vogue.

WIKIPEDIA  
Die freie Enzyklopädie

: Der Volksempfänger (auch Gemeinschaftsempfänger genannt) war ein Radioapparat für den Empfang von Mittelwellenrundfunk und Langwellenrundfunk, der im Auftrag von Reichspropagandaleiter Joseph Goebbels entwickelt wurde und wenige Monate nach der Machtergreifung Adolf Hitlers 1933 vorgestellt wurde. Er gilt als eines der wichtigsten Propagandainstrumente der nationalsozialistischen Machthaber.



Als Bub hatte ich mindestens 5 Stück davon. Einer ging immer, die anderen dienten als Ersatzteillager. An diesen Dingen habe ich meine ersten Erfahrungen mit 220V Wechselstrom gemacht, denn ich habe immer unter Strom repariert. Oft zuckte der Stromschlag bis zum Ellenbogen - ich habe es überlebt, Rasmus sei Dank. Hauptsache ich konnte AFN Berlin hören, mit den Kultsendungen *16:05 To Nashville* (Country Music) und *Frolic at 5* (Rock 'n' Roll & Tearjerkers), auf Mittelwelle von Montag bis Freitag - nix FM (UKW).



13:00 Uhr - Ich helfe Marianne bei der großen Kehrwoche und schwinge den Feinbesen auch Stubenbesen genannt. Nach 30 Minuten ist, zu zweit, alles erledigt.

15 bis 17 Uhr - Bei Felix zum Geburtstag. Seine Spielkameraden kommen alle zu 18 Uhr zur Detektiv Übernachtungsparty.





..... Felix, der junge Sherlock Holmes

Na, da wird es ja heute Abend hoch hergehen. Meine Tochter lässt sich für die Geburtstage ihrer Kinder immer etwas Besonderes einfallen.

18:45 Uhr - Wieder daheim - Feierabend.





Samstag, 12. Dezember 2015

Heute Morgen will ich gar nicht aus den Federn. Dennoch raffte ich mich auf und bereite unser Frühstück vor. Mit dem Frühstück steigt unsere frohe Laune sprunghaft an, nicht immer, aber meistens.

Mal sehen, ob es mir heute gelingt, meinen Weltschmerz nicht aufkommen zu lassen.

Gestern habe ich mein elektronisches Bordkochbuch verschickt und folgendes kleines Dankeschön erhalten:



..... ich nehme einmal an, dass ich das sein soll

Wer es nicht bereits auf meiner Homepage entdeckt hat, dem sei mit diesem LINK geholfen: <http://www.big-max-web.de/cuisine/>  
Es ist inzwischen, als PDF-File, 24 MB = 351 Seiten fett.

Was hatte ich über aufkeimende Wünsche gesagt? Sie kommen langsam über den Horizont!

Gerade habe ich die wireless "in ear" Kopfhörer von Beats entdeckt:





.... gibt es in vielen Farben

Eine feine, aber teure Sache (199 €). Ich bevorzuge allerdings "over ear" Kopfhörer, da ist das Bassfundament fühlbarer.

Beats (<https://de.beatsbydre.com/>) ist derzeit die Kultmarke, die bei den Nerds & Celebreties ungemein angesagt ist:



.... 1.299 € - nicht alle, jeder, uff

Im Jahr 2008 offiziell gegründet, Beats Electronics (Beats) die Beats by Dr. <sup>TM</sup> Dre <sup>TM</sup> Familie von Premium Consumer Kopfhörer, Ohrhörer und Lautsprecher sowie patentierte Beats Audio <sup>TM</sup>-Software-Technologie und Streaming von Musik-Abo-Service Beats Music <sup>TM</sup>. Durch diese Weltklasse-Angebot, Beats <sup>TM</sup> hat erfolgreich zur Hörerlebnis brachte die Energie, Emotion und Aufregung der Wiedergabe im Aufnahmestudio und hat eine völlig neue Generation auf die Möglichkeiten von Premium-Sound-Entertainment eingeführt. ?????

Das ist der Originaltext von der Beats Homepage, der wohl durch einen Sprachcomputer ins Deutsche übersetzt wurde. Ich kann mir den Sinn nur zusammenreimen.



Aber auch die Fa. Beats kann die Physik nicht überlisten.

Mein JBL erfüllt alle meine Ansprüche, vielleicht nur nicht ganz so hipp.

Da ich den richtigen R & B Sender bei radio.de auf die Schnelle nicht finden kann, tauche ich in meine *Alltime Greatest Hits* ein, da bin ich immer gut aufgehoben:

<https://www.dropbox.com/l/sh/1mE3jmtFw6vmmAOTEASKSn>

Die nächsten 10 Seiten kann man getrost überspringen, sind nur etwas für Music Freaks.

Titel	Länge	Mitwirkender Interpret.
<b>001_INTRO</b>	<b>18:47</b>	
A Boy Named Sue	3:43	Johnny Cash
A Chi	3:11	Leali, Fausto
A Kind Of Magic	5:30	Queen
Abracadabra	5:12	Steve Miller Band
Across the Borderline	6:17	Harry Dean Stanton; Ry Cooder
Addicted To Love	4:25	Robert Palmer
Against The Wind	3:38	Bonnie Tyler
Ain't No Sunshine - The Total Eclipse Mix	5:42	Bill Withers
Alberta	3:57	Werner Lämmerhirt
Aline	2:51	Christophe
All at Once	4:29	Whitney Houston
All I Ever Need Is You (with Dottie West)	3:09	Kenny Rogers & Dottie West
All I Have to Do Is Dream	3:40	The Everly Brothers
All My Life	3:30	Linda Ronstadt
All Night Long	4:20	Lionel Richie
All the Girls I Loved Before	3:37	Willie Nelson
And The Sun Will Shine	3:42	Jose Feliciano
And the Sun Will Shine	1:54	The Bee Gees
Angie	3:29	The Rolling Stones
Any Man Of Mine	4:07	Shania Twain
Apache	2:56	The Shadows
Are You Lonesome Tonight? (Elvis Presley)	3:09	Elvis Presley
Auberge	7:19	Chris Rea
Avalon	4:18	Roxy Music
Back For Good (Radio Mix)	4:05	Take That
Back in My Baby's Arms Again	2:59	Kris Kristofferson; Rita Coolidge
Back In The U.S.A.	2:59	Linda Ronstadt
Bad Case Of Loving You (Doctor, Doctor)	3:11	Robert Palmer
Titel	Länge	Mitwirkender Interpret.
Bad Case Of Loving You (Doctor, Doctor)	3:11	Robert Palmer
Baila Me	3:47	Gipsy Kings
Bakerman	4:42	Laid Back
Beautiful Night	4:22	Aaron Neville
Be-Bop-A-Lula	3:48	The Everly Brothers
Bill Bailey, Won't You Please Come Home	2:50	Patsy Cline
Bird On The Wire	6:32	Joe Cocker
Blue Bayou	2:50	Roy Orbison
Blue Monday	2:26	Fats Domino
Blue Suede Shoes	2:49	Johnny Rivers
Blue	4:12	Geoffrey Williams
Blueberry Hill	3:05	Fats Domino
Book Faded Brown	4:13	The Band
Boom Boom	4:19	John Lee Hooker
Bridge Over Troubled Water (Studio Version)	4:41	Simon & Garfunkel
Bring It Home To Me	3:10	B.B. King
Bring It on Home To Me	3:41	Sam Cooke
Bring It On Home To Me	4:50	Eric Bibb
Bring It on Home to Me	4:27	Michael Bolton
Broken Stones	3:22	Paul Weller
Brown Sugar	3:50	The Rolling Stones
Bye Bye Blues	2:56	Bert Kaempfert
Bye Bye Love	2:50	The Everly Brothers
Bye Bye Love	2:56	Simon & Garfunkel
C.C. Rider	3:57	Robert Lockwood Jr.
California Blue	3:58	Roy Orbison
Call Me the Breeze	5:36	J.J. Cale
Call Me The Breeze	5:09	Lynyrd Skynyrd
Can't Go Back Home	4:23	Shelby Lynne; Tony Joe White



Titel	Länge	Mitwirkender Interpret
Can't Go Back Home	4:23	Shelby Lynne; Tony Joe White
Can't Help Falling In Love (Elvis Presley)	2:59	Elvis Presley
C'est La Vie	3:00	Bob Seeger
Chain of Fools	3:45	Clint Black; The Pointer Sisters
Chain of Fools	2:58	Angeline Ball; Maria Doyle
Chain of Fools	2:58	Aretha Franklin
Change The World (LP Version)	3:56	Eric Clapton
Charmaine	3:08	The Mantovani Orchestra
Che Sera Sera	3:36	José Feliciano
Con Te Partiro	4:11	Andrea Bocelli
Corinna	3:55	Werner Lämmerhirt
Cose Della Vita	4:50	Eros Ramazzotti; Tina Turner
Cover of the Rolling Stone	2:54	Dr. Hook
Crazy	2:51	Willie Nelson
Crazy	3:17	Dave Koz
Crazy	2:46	Patsy Cline
Crazy	2:54	LeAnn Rimes
Cryin'	4:31	Aerosmith
Titel 11	3:32	Unbekannter Interpret
Danny Boy (Non-LP Track)	4:17	Eric Clapton
Danny Boy	3:56	Cliff Richard; Helmut Lotti
Titel 5	2:35	Unbekannter Interpret
Delia's Gone	2:18	Johnny Cash
Desperado	3:41	The Eagles
Diamante	4:41	Zucchero; Randy Crawford
Diana - Sir Cliff Richard	4:18	
Didn't We Almost Have It All	5:07	Whitney Houston
Diggin' My Potatoes	2:41	Washboard Sam
Do I Ever Cross Your Mind?	4:34	Bonnie Raitt; Ray Charles
Titel	Länge	Mitwirkender Interpret
Do I Ever Cross Your Mind?	4:34	Bonnie Raitt; Ray Charles
Does He Love You	3:59	Reba McEntire & Kelly Clarkson
Donna	4:22	Cliff Richard
Don't Fall In Love With A Dreamer (with Kim Carnes)	3:41	Kenny Rogers & Kim Carnes
Titel 5	2:43	Unbekannter Interpret
Don't Know Much	3:35	Linda Ronstadt & Aaron Neville
Don't Let the Sun Go Down on Me	5:47	Elton John; George Michael
Don't Let The Sun Go Down On Me	5:30	Joe Cocker
Titel 14	5:58	Unbekannter Interpret
Don't Touch My Hat	3:47	Lyle Lovett
I Don't Want To Miss A Thing	4:24	Aerosmith
Dream A Little Dream Of Me	3:03	Anne Murray
Dream a Little Dream of Me	3:34	The Beautiful South
Dream Baby	2:50	Roy Orbison
Dreams To Remember	4:25	Robert Palmer
Easy	4:18	The Commodores
Eight Days a Week	2:45	The Beatles
El Paso	4:41	Marty Robbins
Empty Space	4:22	Paul Carrack
Endless Love	4:22	Luther Vandross & Mariah Carey
Endless Love	4:28	Lionel Richie
Endlessly	3:43	b4-4
Eternity	5:01	Robbie Williams
Every Beat Of My Heart	5:18	Rod Stewart
(Everything I Do) I Do It for You	6:33	Bryan Adams
Everytime Two Fools Collide (with Dottie West)	3:01	Kenny Rogers & Dottie West
Everytime You Go Away	4:30	Paul Young
Ewig	3:49	Peter Maffay
Titel 1	3:32	Unbekannter Interpret

Titel	Länge	Mitwirkender Interpret
Titel 1	3:32	Unbekannter Interpret
FBI	2:20	The Shadows
Feel	3:43	Robbie Williams
Feelin' Bad Blues	4:16	Ry Cooder
Feels like rain	4:51	John Hiatt
Feels Like Rain	4:38	Buddy Guy
Feels like rain	4:51	John Hiatt
First Cut Is The Deepest	4:13	Rod Stewart
Folsom Prison Blues	2:43	Johnny Cash
Forever Young	4:34	The Band
Forever Young	6:29	The Band
Friends Will Be Friends	1:09	Queen
Fun, Fun, Fun	2:05	The Beach Boys
Funny How Time Slips Away	4:08	B.B. King; Bobby "Blue" Bland
Gangster Of Love	3:50	Johnny "Guitar" Watson
Georgia on My Mind	3:38	Ray Charles
Georgia On My Mind	3:06	The Band
Get Rhythm	3:17	Ry Cooder
Spur 3	4:35	Rebekka Bakken
Give That Girl A Diamond	3:54	Chris Rea
Glory of Love	4:18	Werner Lammerhirt
Glory of Love	4:18	Peter Cetera
Going Down Town Tonight	3:39	Status Quo
Good Morning Blues (Live)	2:52	Van Morrison, Lonnie Donegan & Chris Barber
Good Times	3:09	Edie Brickell
Good Vibrations	3:37	The Beach Boys
Goodnight Irene	4:32	Ry Cooder
Great Pretender	3:09	The Band
Greatest Love of All	4:58	Whitney Houston
Titel	Länge	Mitwirkender Interpret
Greatest Love of All	4:58	Whitney Houston
Green, Green Grass of Home	3:07	Tom Jones
Groovin'	3:31	Bill Wyman's Rhythm Kings
Hard To Be	4:44	The Vaughan Brothers
Hard to Say I'm Sorry	3:46	Chicago
Harper Valley P.T.A.	4:11	Billy Ray Cyrus
Have I Told You Lately	4:20	Van Morrison
Have I Told You Lately	4:02	Rod Stewart
Have You Ever Really Loved a Woman?	4:51	Bryan Adams
Have You Ever Seen the Rain?	2:40	Creedence Clearwater Revival
Have You Ever?	4:32	Brandy
He Ain't Heavy-He's My Brother	4:19	The Hollies
He Made a Woman Out of Me	4:12	Ry Cooder
Heartbreak Hotel (Elvis Presley)	2:06	Elvis Presley
Heaven	4:30	Bryan Adams
Heaven	4:03	Bryan Adams
Help Me Make It Through the Night	4:10	Kris Kristofferson; Vince Gill
Help Me Make It Through The Night	2:29	ANNE MURRAY
Hemmungslos	3:27	Hans Hartz; Bernd Kaczmarek
Here, There and Everywhere	2:11	José Feliciano
Here, There and Everywhere	2:26	The Beatles
Hey Joe	3:25	Jimi Hendrix Experience
Hey Jude	8:03	José Feliciano
Hey Jude	7:04	The Beatles
Hit The Road Jack	1:58	Ray Charles
Holly Holy	6:24	Neil Diamond
Homeward Bound (Studio Version)	4:20	Simon & Garfunkel
Hoochie Coochie Man	3:58	Muddy Waters
Hot Lens	4:14	Rod Stewart

Titel	Länge	Mitwirkender Interpret
Hot Legs	4:14	Rod Stewart
Hotel California	7:04	The Eagles
House of the rising sun	4:29	Eric Burdon & The Animals
How Come, How Long	4:13	Babyface feat. Stevie Wonder
How Deep Is Your Love	4:03	The Bee Gees
How do i live	5:09	LeAnn Rimes
Hundred and Ten in the Shade	4:18	John Fogerty
I Am...I Said	4:55	Neil Diamond
I Believe I Can Fly	5:22	R. Kelly
I belong to you	4:29	Eros Ramazzotti & Anastacia
(I Can't Get No) Satisfaction	7:47	The Rolling Stones
I Can't Stand the Rain	3:12	Angeline Ball
I Can't Stand The Rain	3:43	TJNA TURNER; YANNI
I Can't Stop Loving You	4:13	Ray Charles
I Can't Stop Loving You	3:11	Tom Jones
I Fall to Pieces	3:47	Aaron Neville; Trisha Yearwood
I Fall To Pieces	2:51	Patsy Cline
I Fall To Pieces	2:57	LeAnn Rimes
I Feel Lucky	3:33	Mary Chapin Carpenter
I Get Around	2:14	The Beach Boys
I Guess That's Why They Call It the Blues	4:45	Elton John
I Have Nothing	4:49	Whitney Houston
I Know I Don't Walk on Water	5:41	Ephraim Lewis; Laura Satterfield
I Need You	2:50	Paul Carrack
I Shall Not Be Moved	4:03	Pops Staples
I Shot The Sheriff	4:41	Bob Marley & The Wailers
I Should Have Known Better	2:44	The Beatles
I Started A Joke	3:10	Bee Gees
I Swear	4:20	All-4-One
Titel	Länge	Mitwirkender Interpret
I Swear	4:20	All-4-One
I Try	3:59	Macy Gray
I Want To Break Free	2:41	Queen
I Want To Know What Love Is	5:05	Foreigner
I Was Wrong	4:20	Keb' Mo'
I Will Always Love You	3:17	Dolly Parton; Vince Gill
I Will Always Love You	4:31	Whitney Houston
I Wish I Could Go Back Home	4:08	Travis Tritt
I Wish It Would Rain Down	5:27	Phil Collins
Titel 13	3:40	Unbekannter Interpret
Ich schicke Dir jetzt einen Engel	4:01	Michelle
If I Could Turn Back The Hands Of Time	4:57	R. Kelly
Titel 11	3:48	Unbekannter Interpret
If I Only Had Time	2:49	John Rowles
If Only	4:57	Rod Stewart
Titel 12	3:44	Unbekannter Interpret
Titel 22	3:35	Unbekannter Interpret
If You Believe (Radio Mix)	4:02	Sasha
If You Don't Know Me By Now	3:24	Simply Red
You Are My Inspiration	3:03	Chicago
I'll Be Seeing You	4:05	Anne Murray
I'll Be There	4:42	Mariah Carey
I'll Be Your Baby Tonight	3:24	Robert Palmer
I'll Never Fall in Love Again	4:12	Tom Jones
I'm Down	4:12	The Hollies
I'm Easy	3:08	Faith No More
I'm in the Mood	4:29	John Lee Hooker
I'm Not in Love	5:55	10cc
Imagine John Lennon	3:04	



Titel	Länge	Mitwirkender Interpret
Imagine_John Lennon	3:04	
Immortality	4:10	Celine Dion
In Dir Ist Immer Noch Ein Licht	4:08	Peter Maffay
In Dreams	2:51	Roy Orbison
In mir klingt ein Lied	4:05	James Last
In My Life	1:56	Rod Stewart
In My Life	2:28	The Beatles
In the Evening (When the Sun Goes Down)	5:03	Robert Lockwood Jr.
Inaudible Melodies	3:35	Jack Johnson
Islands In The Stream	4:11	Dolly Parton
Islands in the Stream [#]	3:46	The Bee Gees
It Takes Two	4:13	TINA TURNER; YANNI
It Takes Two	4:15	Rod Stewart
It's Easy	4:19	Eric Clapton; JJ Cale
It's Just A Matter Of Time	3:57	Randy Travis
It's Just A Matter Of Time	2:49	Timi Yuro
It's Only Make Believe	2:38	Loretta Lynn & Conway Twitty
It's Over	2:52	Roy Orbison
It's So Easy	2:27	Linda Ronstadt
I've Got Dreams To Remember	3:15	Otis Redding
I've Got Dreams To Remember	4:38	Moulin Rouge
Josephine	4:28	Chris Rea
Josie	3:46	Peter Maffay
Julia	3:57	Chris Rea
Just A Closer Walk With Thee	4:19	Anne Murray
Just a Closer Walk with Thee	12:19	Eric Clapton; Wynton Marsalis
Kansas City/Hey-Hey-Hey-Hey! [Medley]	2:33	The Beatles
Katamaran	5:00	Hans Hartz; Bernd Kaczmarek
KILLING ME SOFTLY	5:10	FUGEES
Knock on Wood	3:51	Michael Bolton
Knockin' On Heaven's Door (LP Version)	5:38	Guns n' Roses
Knockin' On Heaven's Door	4:21	Eric Clapton
Titel 10	5:03	Unbekannter Interpret
Back In My Baby's Arms	3:00	Kris Kristofferson & Rita Coolidge
Lady of the Dawn	4:03	Mike Batt
Last Date	2:30	Floyd Cramer
Lay Down Sally	5:36	Eric Clapton
Leavin'_Shelby Lynne		
Leaving on a jet plane	3:40	John Denver
leben wie im traum	4:31	Bernd Kaczmarek
Let It Be	3:50	The Beatles
Let The Four Winds Blow	2:39	Fats Domino
Let's Dance	4:15	Chris Rea
Let's Make a Night to Remember	6:18	Bryan Adams
Let's stay together	4:41	Tina Turner
Lie to Me	4:11	Jonny Lang
Lies	3:58	Status Quo
Lies	4:38	Jonathan Butler
Limelight Theme	3:02	The Mantovani Orchestra
Livin', Lovin' An' Doin'	3:51	Eric Bibb
Long as I Can See the Light	3:34	Creedence Clearwater Revival
Long as I Can See the Light	3:12	Ted Hawkins
Titel 11	3:46	Unbekannter Interpret
Louise	2:45	Bonnie Raitt
Love Hurts	4:30	Gram Parsons & Emmylou Harris
Love In Vain	6:07	Vomáčka
Love in Vain Blues	3:27	Robert Lockwood Jr.

Titel	Länge	Mitwirkender Interpret
Love in Vain Blues	3:27	Robert Lockwood Jr.
Love in Vain	3:05	Keb' Mo'
Love Is All Around	3:58	Wet Wet Wet
Love Me Tender (Elvis Presley)	2:44	Elvis Presley
Love Me Tender	3:07	Jimmy Barnes
Love Of The Common People	3:41	Paul Young
Lovemachine	8:38	Supermax
Lover's Vows	4:20	José Feliciano
Lucille	3:34	Kenny Rogers
Lucille	3:43	Cliff Richard
Männish Boy	5:18	Muddy Waters
Me and Bobby McGee	4:30	Jackson Browne; Kris Kristofferson
Me And Bobby Mcgee	4:37	LeAnn Rimes
Mean Woman Blues	2:26	Roy Orbison
Memphis	2:32	Johnny Rivers
Mess Of Blues	3:22	Status Quo
Michelle	2:42	The Beatles
Midnight Special	2:32	Johnny Rivers
Millennium	3:47	Robbie Williams
Minor Swing	3:20	Bireli Lagrene
Miss You Like Crazy	3:53	Natalie Cole
More Than Words	3:42	Extreme
Morning Has Broken	3:20	Cat Stevens
Wonderful World	4:58	Moulin Rouge
Mrs. Robinson	4:01	Simon & Garfunkel
Muddy Water	4:22	Keb' Mo'
Mustang Sally	4:01	Andrew Strong
My Father's Eyes	5:23	Eric Clapton
My Girl Incarnate	1:44	Fats Domino
Titel	Länge	Mitwirkender Interpret
My Girl Josephine	1:44	Fats Domino
My Kinda Life	3:38	Cliff Richard
My Prayer	2:47	The Platters
Neutron Dance	4:13	The Pointer Sisters
Night Calls	3:29	Joe Cocker
Nikita	5:44	Elton John
No Dog No More	5:34	Axel Zwingenberger
No Matter What	4:34	Boyzone
No One Like you (Unplugged)	3:12	Detse "Boogie Doc" Kuhlmann And The Dominos
No Woman No Cry (Live)	7:07	Bob Marley & The Wailers
Nobody Knows You When You're Down & Out	3:49	Eric Clapton
Nothing Compares 2 U	5:11	Sinéad O'Connor
Nur Steine leben lang	3:58	Hans Hartz
Nutbush City Limits	3:20	Tina Turner
Nutbush City Limits	3:58	Bob Seger
Oh please stay with me Diana	2:25	Paul Anka
Oh Pretty Woman	3:04	Roy Orbison
Ol' Rag Blues	2:49	Status Quo
Old Time Rock & Roll	5:17	Bob Seger & The Silver Bullet Band
On My Own	4:45	Michael McDonald; Patti LaBelle
One Night (Elvis Presley)	2:31	Elvis Presley
One Night of Sin	3:14	Joe Cocker
Only One Woman	3:22	Uwe Ochsenknecht
Only The Lonely	2:29	Roy Orbison
Only You (And You Alone)	2:38	The Platters
Papa Come Quick (Jody And Chico)	2:43	Bonnie Raitt
Peaches and Diesel	4:49	Eric Clapton
Spur 4	5:06	Rebekka Bakken
Purple Rain	4:09	Prince

Titel	Länge	Mitwirkender Interpret
Purple Rain	4:09	Prince
Red Sails in The sunset	1:58	Fats Domino
Red, Red Wine	3:50	Ned Diamond
Respect	2:28	Aretha Franklin
Rhythm Of My Heart	4:16	Rod Stewart
Rip It Up	2:26	Bill Haley And His Comets
Rise	3:39	Gabrielle
River Of Tears	7:03	Bonnie Raitt
River of Tears	7:21	Eric Clapton
River Of Tears	4:54	Bonnie Raitt
Rock and Roll	5:28	Kevin Johnson
Rock around the clock	2:10	Bill Haley And His Comets
Rock Steady (live)	4:13	Bryan Adams & Bonnie Raitt
Rocky Mountain High	4:10	John Denver
Roll over Beethoven	2:47	The Beatles
Ruby, Don't Take Your Love To Town	2:53	Kenny Rogers
Run So Far	4:07	Eric Clapton
Run to You	4:24	Whitney Houston
Running on Faith	6:26	Eric Clapton
Running Scared	2:13	Roy Orbison
Sacrifice	5:08	Elton John
Said I Loved You...But I Lied	5:06	Michael Bolton
Sailing Away	4:59	Chris de Burgh
Sailing	4:21	Rod Stewart
Save The Last Dance For Me	2:55	Bon Jovi & Willy (Mink) DeVille
Se Bastasse Una Canzone	5:07	Eros Ramazzotti
Sea Cruise	2:54	Johnny Rivers
Oldies - Sea Of Love	2:20	
Honeydrippers - Sea Of Love	3:04	Honeydrippers, The
Titel	Länge	Mitwirkender Interpret
Honeydrippers - Sea Of Love	3:04	Honeydrippers, The
See See Rider	4:03	Eric Burdon & The Animals
Senza Una Donna (Without A Woman)	4:29	Zucchero Fornaciari featuring Paul Young
Shameless	4:26	Billy Joel
Shameless	4:20	Garth Brooks
She Came in Through the Bathroom Window	2:41	Joe Cocker
She's Going Home With Me	3:37	Travis Tritt
She's So Good to Me	3:00	Joe Cocker
She's The One	4:20	Robbie Williams
Shine	2:56	Django Reinhardt
Missing You	3:22	Billy Ray Cyrus
Should I Ever Love Again	2:17	Timi Yuro
(Sittin' On) The Dock of the Bay	3:53	Michael Bolton
Sleepwalk (long version)	4:51	Santo & Johnny
Sloop John B	2:58	The Beach Boys
Slow Down Linda	4:16	Eric Clapton
Smackwater Jack	3:43	Carole King
Smile	2:46	Timi Yuro
Smile	3:33	Eric Clapton
Smile	3:45	Anne Murray
Smoke Gets In Your Eyes	2:40	The Platters
Smooth Operator	4:56	Sade
Some Days Are Made For Rain	5:07	Aaron Neville
Some Gave All	4:05	Billy Ray Cyrus
Somebody's Knocking	3:03	Anne Murray
Somethin' Else	2:51	Little Richard; Tanya Tucker
Something Beautiful	4:52	Robbie Williams
Sometimes When We Touch	3:40	Kenny Rogers
Sonn of Home	4:12	Van Morrison



Titel	Länge	Mitwirkender Interpret
Song of Home	4:12	Van Morrison
Song Sung Blue	4:50	Neil Diamond
Titel 7	3:59	Unbekannter Interpret
Sorry Suzanne	3:00	The Hollies
Soul Shake	3:07	Delaney & Bonnie
Southern Nights	3:02	Glen Campbell
Southern Rain	5:05	Billy Ray Cyrus
Sporting Life Blues	3:32	Eric Clapton; J.J. Cale
Sporting Life Blues	3:59	Champion Jack Dupree
Stand by Me	2:54	Ben E. King
Start Me Up	3:34	The Rolling Stones
Stay	3:24	Jackson Browne
Stay	3:51	Bonnie Bianco & Pierre Cosso
Still Crazy After All These Years	3:51	Simon & Garfunkel
Stir It Up	5:33	Bob Marley & The Wailers
Sunrise	3:20	Norah Jones
Surfin' U.S.A.	2:28	The Beach Boys
Sweet Caroline	4:16	Neil Diamond
Sweet Home Alabama	4:42	Lynyrd Skynyrd
Sylvia's Mother	3:50	Dr. Hook
Take It Easy	4:25	The Eagles
Take It Easy	3:41	Søren Sko
Take Me Home, Country Roads	3:10	John Denver
Take My Breath Away	4:10	Berlin
Teardrops	5:04	Womack & Womack
Tears in Heaven	4:33	Eric Clapton
Tears in Heaven	4:36	Eric Clapton
Tears On A Postcard	5:57	Toscho
Tell It Like It Is	4:32	Don Johnson
Titel	Länge	Mitwirkender Interpret
Tell It Like It Is	4:32	Don Johnson
Tequila Sunrise	2:58	The Eagles
Tequila Sunrise	3:28	The Eagles
Thank God I'm a Country Boy (Live)	3:19	John Denver
That'll Be The Day	2:34	Linda Ronstadt
That's How I Got to Memphis	3:20	Solomon Burke
That's Not Love	4:08	Keb' Mo'
The air that I breathe	4:11	The Hollies
The Dock Of The Bay	2:41	Otis Redding
End Of The Innocence	5:01	Jackson Browne & Bonnie Raitt
The Glory of Love	3:25	Big Bill Broonzy
The Glory of Love	2:58	Keb' Mo'
The Great Pretender	2:40	The Platters
The Great Pretender	3:28	Freddie Mercury
The Killing Of Georgie	6:30	Rod Stewart
The Lady in Red	4:17	Chris de Burgh
The Long and Winding Road	3:37	The Beatles
The Old Rugged Cross	4:12	Anne Murray
The One	5:53	Elton John
The Power of Love	5:56	Jennifer Rush
The Power of Love	5:05	Andrea Bocelli
The Prayer	4:30	Andrea Bocelli
The Shape I'm In	4:08	The Band
The Shape You're In	4:09	Eric Clapton
The Sounds Of Silence	3:58	Simon & Garfunkel
The Spider And The Fly	3:29	The Rolling Stones
The Times They Are A-Changin'	5:48	Bob Dylan
The Wanderer	2:51	The Big Bopper
The Wanderer	3:31	Status Quo

Titel	Länge	Mitwirkender Interpret
The Wanderer	3:31	Status Quo
The Weight	4:36	The Band
The Winds of Change	3:57	Mike Batt
The World Is Waiting For A Sunrise!	2:12	Les Paul & Mary Ford
Titel 11	2:55	The Firehouse Five Plus Two
Theme from The Last Waltz	3:41	The Band
There's Not Much Love Here Anymore	3:29	Shelby Lynne; Vince Gill
These Are The Days Of Our Lives	4:15	Queen
Third Man Theme	2:48	The Band
This Country's Rockin'	3:01	The Judds
This Is Hip	3:26	John Lee Hooker
To Know Him Is To Love Him	3:51	Dolly Parton, Linda Ronstad, Emmylou Harris
To Love Somebody	4:20	Jimmy Somerville
Together Again (with Dottie West)	2:57	Kenny Rogers & Dottie West
Titel 3	4:41	Unbekannter Interpret
Tomorrow Is Forever	2:53	Dolly Parton; Solomon Burke
Tonight, I Celebrate My Love	3:26	Peabo Bryson & Roberta Flack
Tonight's The Night	3:34	Rod Stewart
Titel 4	3:12	Schumann; Schumann
Try A Little Tenderness	3:50	Otis Redding
Try a Little Tenderness	4:49	Michael Bolton
Try A Little Tenderness	3:36	Babyface & Gwyneth Paltrow
Try a Little Tenderness	4:33	Andrew Strong
Try A Little Tenderness	4:32	Rod Stewart
Try To Remember	3:17	Lettermen
Try To Remember	4:37	Harry Belafonte
Tulsa Time	3:10	Don Gibson
* Tunica Motel	4:22	Tony Joe White
Turn It Loose	3:44	The Judds
Titel	Länge	Mitwirkender Interpret
Turn It Loose	3:44	The Judds
Twilight Time	2:47	The Platters
Twilight Time	3:37	Anne Murray
Twist and Shout	2:33	The Beatles
Über Sieben Brücken Mußt du Gehen	5:24	Peter Maffay
Unchain My Heart	2:50	Ray Charles
Unchained Melody		
Und es war Sommer	4:09	Peter Maffay
Und War's Mein Leben	5:45	Hans Hartz; Bernd Kaczmarek
(Til) I Kissed You	2:58	The Everly Brothers
Up Where We Belong	3:54	Jennifer Warnes; Joe Cocker
Valley of Tears	4:29	Gillian Welch; Solomon Burke
Wake Up Little Susie	2:53	The Everly Brothers
Wake Up Little Susie	2:19	Simon & Garfunkel
Waltzing Matilda	3:13	John Williamson
Warm And Tender Love	3:16	Percy Sledge
We Are The Champions	2:01	Queen
We Can Leave The World (Radio Cut)	3:49	Sasha
We don't need another hero	4:57	Tina Turner
We've Got Tonight	4:56	Bob Seger & The Silver Bullet Band
(What A) Wonderful World	4:07	Michael Bolton
What a wonderful world	2:16	Louis Armstrong
What It Takes	4:17	Wynonna Judd
Titel 7	3:49	Unbekannter Interpret
What Now My Love	2:17	Herb Alpert
What They All Call Love	3:21	Faith Hill; Vince Gill
What You're Proposin'	4:16	Status Quo
What'd I Say	4:30	Ray Charles
What's A Matter Baby	2:46	Timi Yuro

Titel	Länge	Mitwirkender Interpret
What's A Matter Baby	2:46	Timi Yuro
What's A Woman	3:56	Vaya Con Dios
What's Love Got To Do With It	3:51	Tina Turner
When a Man Loves a Woman	3:52	Michael Bolton
When I Fall In Love_Peabo Bryson & Celine Dion	4:21	
When Something Is Wrong With My Baby	3:52	Linda Ronstadt & Aaron Neville
When Something Is Wrong With My Baby	5:23	Patti LaBelle; Travis Tritt
Titel 11	4:02	Unbekannter Interpret
When You Believe	4:32	Mariah Carey; Whitney Houston
When You Say Nothing at All	4:18	Ronan Keating
When You Say Nothin' At All	4:21	Alison Krauss
When You Tell Me That You Love Me	4:00	Dolly Parton
Where Could I Go But To The Lord	2:03	Elvis Presley
Wherever I Lay My Hat (That's My Home)	6:02	Paul Young
Wherever I Lay My Hat (That's My Home)	4:12	Paul Young
Who'll Stop the Rain	2:29	Creedence Clearwater Revival
Wild In The Country (Elvis Presley)	1:50	Elvis Presley
Wild Wolf Calling Me (Featuring Emmylou Harris)	4:09	Tony Joe White
With a Little Help from My Friends	5:08	Joe Cocker
Without You	3:36	Mariah Carey
Wonderful Land	2:03	The Shadows
Wonderful Tonight	3:39	Eric Clapton
Wonderful Tonight	4:43	Eric Clapton
Yesterday	2:05	The Beatles
You Are So Beautiful	2:43	Joe Cocker
You Can Leave Your Hat On	3:46	Joe Cocker
You Decorated My Life	3:40	Kenny Rogers
You Must Pay for Your Sins	4:54	Little Buster
You Needed Me	3:29	Boyzone
Titel	Länge	Mitwirkender Interpret
Titel 11	4:02	Unbekannter Interpret
When You Believe	4:32	Mariah Carey; Whitney Houston
When You Say Nothing at All	4:18	Ronan Keating
When You Say Nothin' At All	4:21	Alison Krauss
When You Tell Me That You Love Me	4:00	Dolly Parton
Where Could I Go But To The Lord	2:03	Elvis Presley
Wherever I Lay My Hat (That's My Home)	6:02	Paul Young
Wherever I Lay My Hat (That's My Home)	4:12	Paul Young
Who'll Stop the Rain	2:29	Creedence Clearwater Revival
Wild In The Country (Elvis Presley)	1:50	Elvis Presley
Wild Wolf Calling Me (Featuring Emmylou Harris)	4:09	Tony Joe White
With a Little Help from My Friends	5:08	Joe Cocker
Without You	3:36	Mariah Carey
Wonderful Land	2:03	The Shadows
Wonderful Tonight	3:39	Eric Clapton
Wonderful Tonight	4:43	Eric Clapton
Yesterday	2:05	The Beatles
You Are So Beautiful	2:43	Joe Cocker
You Can Leave Your Hat On	3:46	Joe Cocker
You Decorated My Life	3:40	Kenny Rogers
You Must Pay for Your Sins	4:54	Little Buster
You Needed Me	3:29	Boyzone
You'll Be in My Heart (Phil Version)	4:18	Phil Collins
You'll Never Walk Alone	4:03	The Lettermen
Your Cheatin' Heart	2:22	Patsy Cline
You're No Good	3:47	Linda Ronstadt
My Alltime Favourites		
My Alltime Favourites		



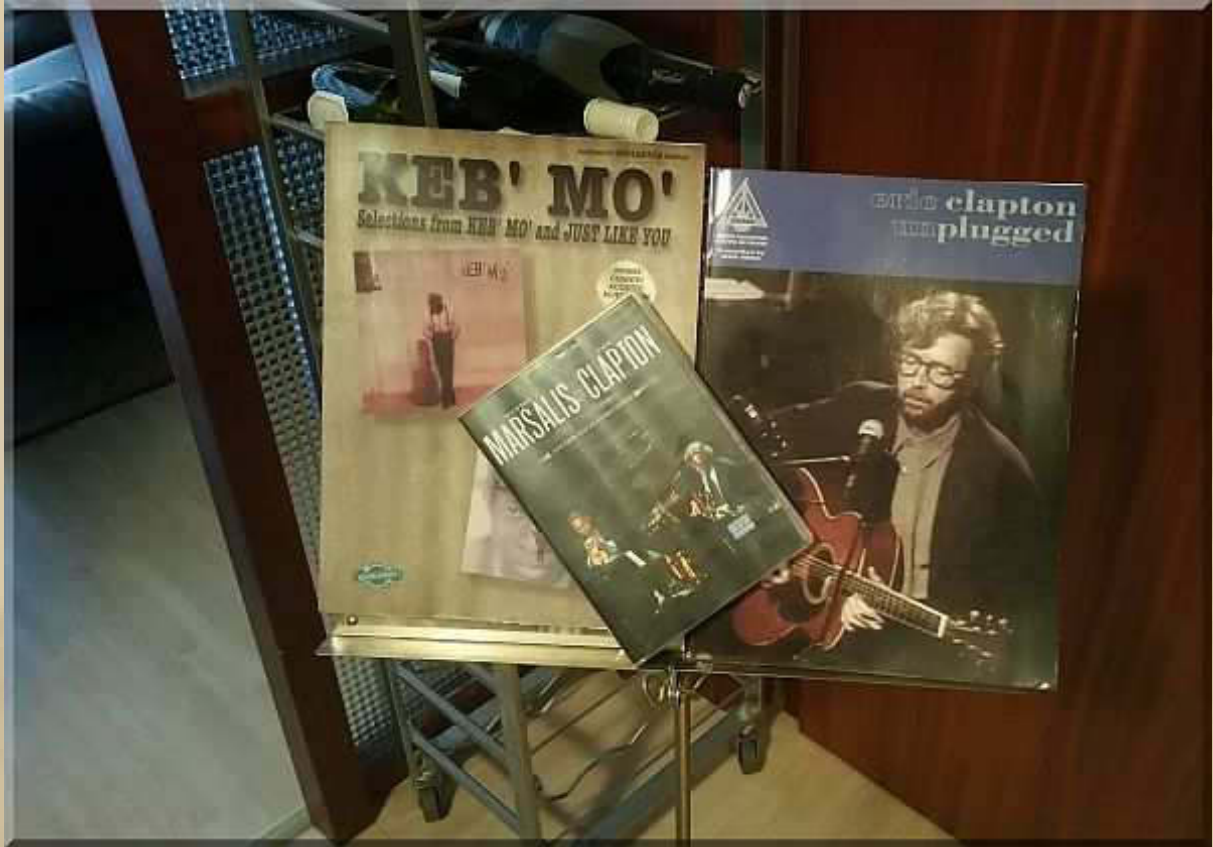

.... I'm in the mood, finally





Nachdem ich meinen CLS Bluetooth Audio 2 in 1 Adapter (RX / TX) an mein Notebook angeschlossen habe (sonst am Fernseher), kann ich nun auch aus dieser Quelle meinen Bluetooth JBL 'over ear' Kopfhörer einsetzen. Nun wird man mich wohl nur noch mit Gewalt von meinem Notebook und der Musik wegholen können.

Mein Lied des Tages ist *Danny Boy* in der Instrumentalversion von Eric Clapton - meinen Funeral Song; den möchte ich gerne hören, wenn ich über die Himmelspforte schreite und zu Asche und Staub werde. Das habe ich bestimmt schon früher einmal erwähnt. Das Lied berührt mich wie kein anderes, mit Ausnahme von *Tears In Heaven*:

<https://www.youtube.com/watch?v=4OeG46ly6ls>



Sonntag, 13. Dezember 2015: 3. Advent

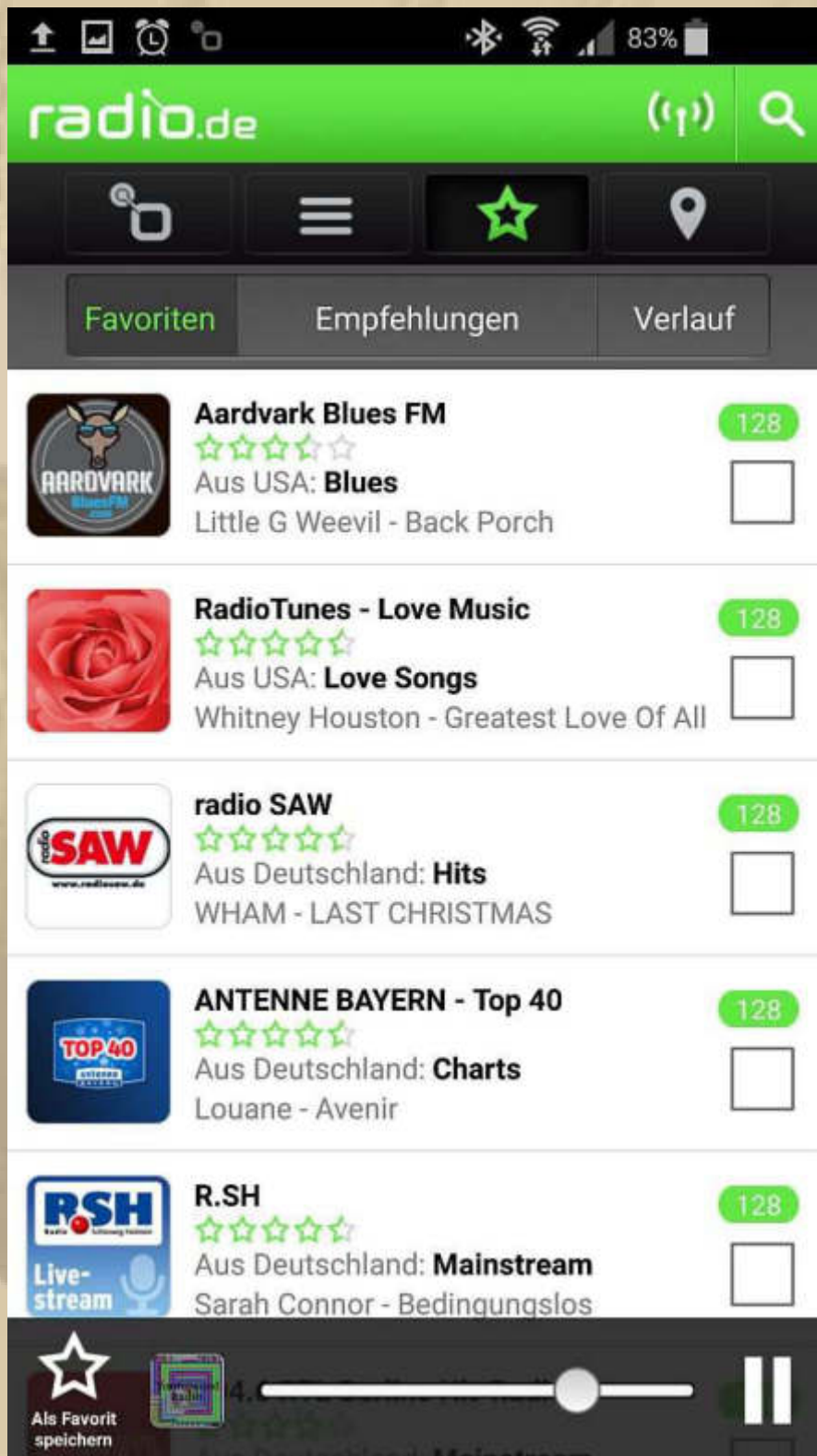

Ich stelle mir nach und nach einige Internet Radiostationen als Favoriten zusammen, damit die aufwendige weltweite Suche entfällt.



## Livebild vom Pfänder

BREGENZ AUSTRIA  
**Pfänder**  
Der Berg am Bodensee  
1064 m



.... Blick über Bregenz ins Rheintal

Fast so schön ist auch das Wetter in Sindelfingen.



SS & FF erholen sich im Bregener Wald in Riefensberg

SS = Silke und Stefan / FF = Fabi und Felix



..... so viel Schnee hat es im Moment allerdings nicht

..... das ist heute Morgen die Wirklichkeit:





Na bitte, auf der Höhe gibt es genug Schnee und einen herrlichen Blick auf den Säntis und den Bodensee, vermeldet Stefan um 12:40 Uhr.

13:00 Uhr - Wir bereiten jetzt, testweise, die Nachspeise für unser Weihnachtsmenü zu. Es geht uns leicht von der Hand und duftet schon verführerisch. Das dürfte zu Weihnachten problemlos zu wiederholen sein - mehr wird nicht verraten. Oh, wir haben gleich probiert, und unsere Erwartungen wurden sogar übertroffen. Schön, dass es so viele nette Rezepte gibt. Dieses stammt aus der Kaufland-Zeitung. Nach den Feiertagen werde ich die Rezepte hier sicherlich einstellen, sofern ich daran denken werde.



er hat auch schon nach unserem Menü gefragt



**15:00 Uhr - It's Teatime !!!**



**.... typically British**

**Etwas später, um 15:08 Uhr geht es Stefan (r.) besonders gut:**



Ich genieße meinen Tee (Japanese Style) bei zarter Popmusik aus Japan - wireless & bluetooth, was sonst. Fehlt nur noch die Geisha, die mir den Tee eingießt:



Dank Internet ist alles, wenigstens in der Phantasie, möglich.





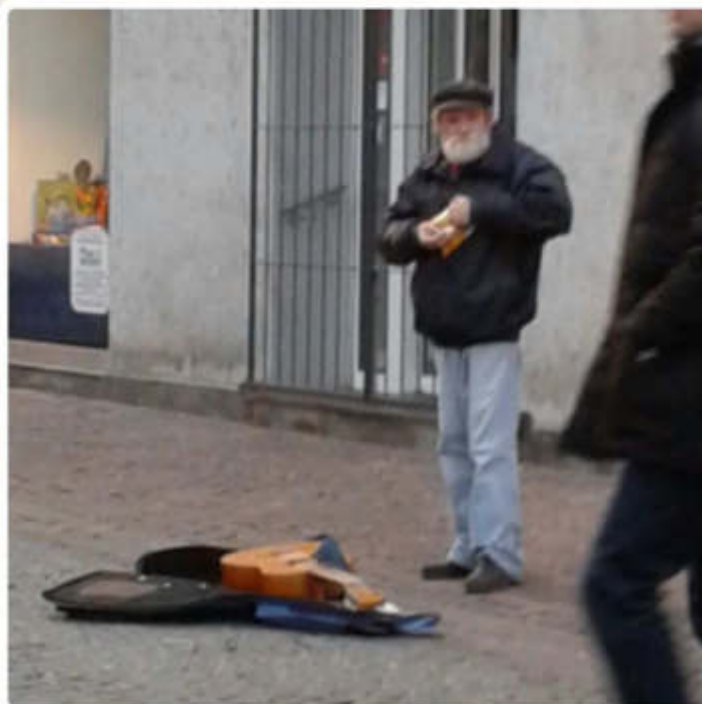
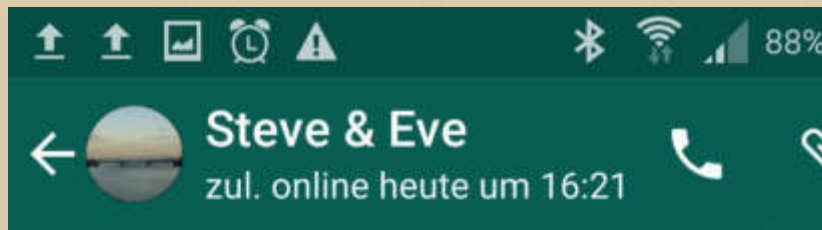

Viele grüße aus kn von eve und steve

15:58

**Weihnachtsmarkt in Konstanz**

**mit Bänkelsänger Jürgen, The Old Seaman**

<http://bodenseemusiker.jimdo.com/> / <http://www.the-old-seaman.de/>



.... unser heutiges Abendbrot:

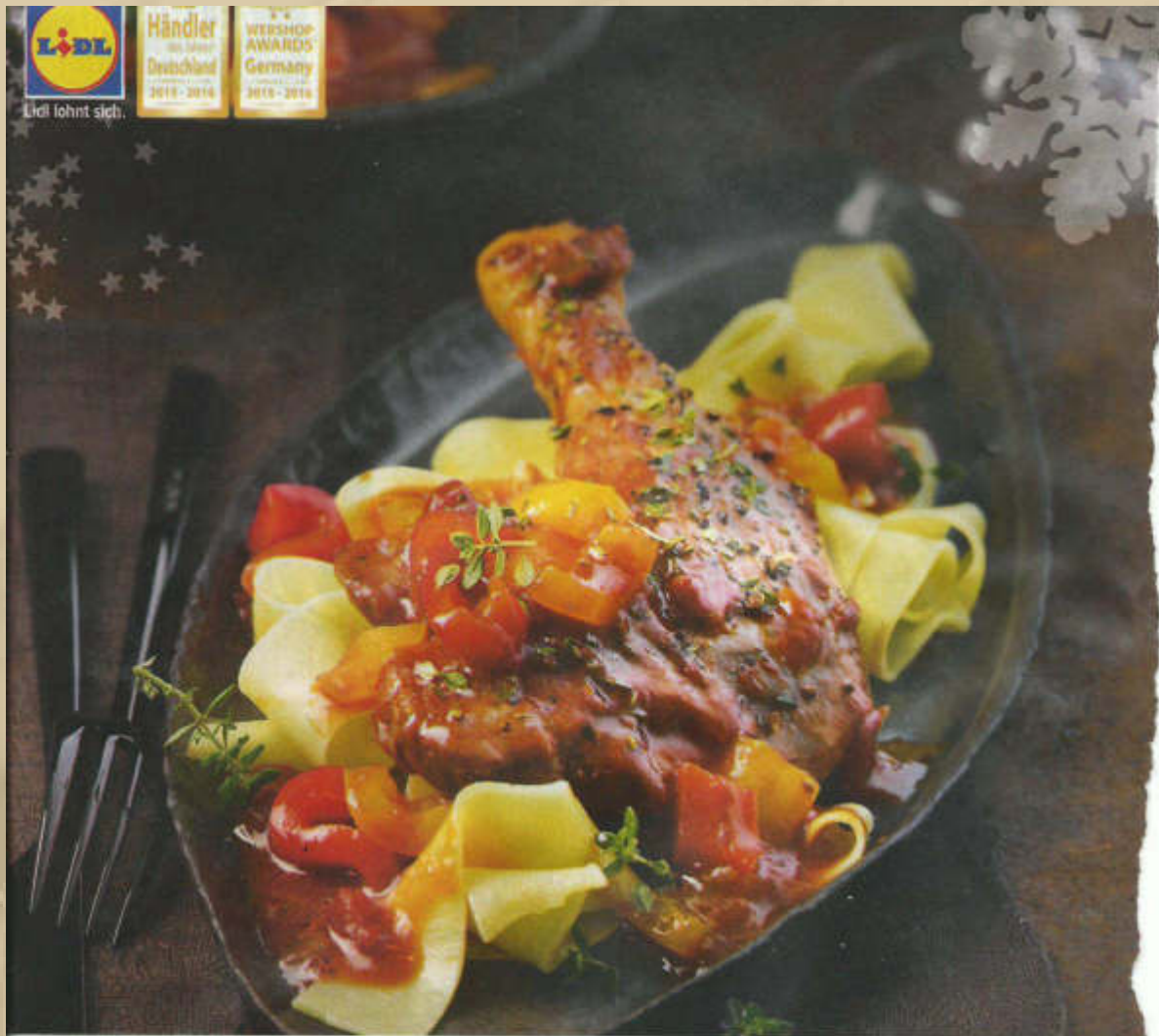

## Geschmorte Entenkeule in Tomaten-Paprika-Sauce

### Zutaten für 4 Portionen:

- 4 Landjunker Selection Barbarie-Entenkeulen, à ca. 400 g
- 1 Bund Thymian
- Keine Salz und Pfeffer
- 2-3 EL Primadonna Olivenöl
- 1 Zwiebel
- 150 ml kräftiger Rotwein, z.B. Barolo
- 2 Dosen Freshona Tomaten, gehackt, à 425 ml
- 250 ml Deluxe Geflügelfond, Glas
- ½ TL Keine Rosenpaprika, gemahlen
- 1 rote, 1 gelbe Paprika
- 200 g Combino Bandnudeln
- Fainglobe brauner Zucker

### Zubereitung:

Entenkeulen waschen, trocken tupfen und mit einem scharfen Messer vorsichtig häuten. Thymianblättchen bis auf 2-3 Zweige abzupfen, waschen, trocken tupfen und hacken. Mit Salz und Pfeffer mischen und Keulen damit rundherum einreiben. Keulen in etwas heißem Öl portionsweise 5 Min. rundherum anbraten, herausnehmen. Zwiebel schälen, würfeln und im heißen Bratfett glasig dünsten. Keulen wieder zufügen, Wein angießen und 1 Min. köcheln. Tomaten und 100 ml Fond zufügen, mit Salz, Pfeffer und Rosenpaprika würzen und aufkochen. Keulen zugedeckt 50 Min. bei schwacher Hitze schmoren, dabei bei Bedarf mehr Fond geben und weitere 20-30 Min. garen. Nudeln in reichlich kochendem Salzwasser bissfest garen. Abgießen und abtropfen lassen. Tomaten-Paprika-Sauce mit Salz, Pfeffer und Zucker kräftig abschmecken und mit den Nudeln und Keulen servieren. Mit übrigem Thymian garnieren.

LANDJUNKER SELECTION

### Frische französische Barbarie-Entenkeule

- HKL A
- Mit Haut und Knochen

kg-Preis

**5.99\***

Ca. 280-450-g-Packung

Ab Do, 3.12., nur für kurze Zeit



MEHR REZEPTE  
FINDEN SIE AUF

[WWW.LIDL-KOCHEN.DE](http://WWW.LIDL-KOCHEN.DE)



\* Dieser Artikel kann aufgrund begrenzter Vorratsmenge bereits im Laufe des ersten Angebotstages ausverkauft sein.



Ich liebe seine Moderation und könnte ihm stundenlang zuhören, sonntags ab 20:03 Uhr.

<http://www.srf.ch/sendungen/country-special>

.... mein Sonntagabendvergnügen via Internetradio



Titelliste der Sendung "Country Special" vom 13.12.2015

LARRY GATLIN	DELTA DIRT
THE GATLIN BROTHERS	SCHWEZER LANDESHYMNE/NIGHT TIME MAGIC (LIVE)
THE GATLIN BROTHERS	HOUSTON (MEANS I'M ONE DAY CLOSER TO YOU) (LIVE)
THE GATLIN BROTHERS	I JUST WISH YOU WERE SOMEONE I LOVE (LIVE)
THE GATLIN BROTHERS	THE LADY TAKES THE COWBOY EVERYTIME (LIVE)
THE GATLIN BROTHERS	I'VE DONE ENOUGH DYIN' TODAY (LIVE)
THE GATLIN BROTHERS	BROKEN LADY (LIVE)
THE GATLIN BROTHERS	BITTER THEY ARE, HARDER THEY FALL (LIVE)
THE GATLIN BROTHERS	DENVER (LIVE)
THE GATLIN BROTHERS	HELP ME (LIVE)
ELVIS PRESLEY	HELP ME
JOHNNY RODRIGUEZ	I JUST CAN'T GET HER OUT OF MY MIND
ROMAIN VIRGO feat. LARRY GATLIN	ALL THE GOLD IN CALIFORNIA
THE GATLIN BROTHERS	TALKIN' TO THE MOON
ROY ORBISON/LARRY GATLIN	INDIAN SUMMER
THE GATLIN BROTHERS	JOHNNY CASH IS DEAD/FOLSOM PRISON/ALL THE GOLD IN CALIFORNIA (LIVE)
THE GATLIN BROTHERS	BOOGIE AND BEETHOVEN (LIVE)
THE GATLIN BROTHERS	HALLELUJAH (LIVE)
PATTY LOVELESS	IF MY HEART HAD WINDOWS (LIVE)
CHRIS YOUNG	GETTIN' YOU HOME (THE BLACK DRESS SONG) (LIVE)
DAILEY AND VINCENT	CLASS OF 57 (LIVE)
RIDERS IN THE SKY	RAWHIDE
THE MALPASS BROTHERS	THE MAN IN BLACK IS WEARING WHITE
RAY SCOTT	AIN'T ALWAYS THIRSTY
MARCO GOTTARDI	CARNIVAL OF DREAMS
JEFF TURNER	EVERY DAY IS CHRISTMAS
JOHN FRANCIS	MIRACLE
ERIC CHURCH	MR. MISUNDERSTOOD



Montag, 14. Dezember 2015:

Markus, mein Schwiegersohn, hat Geburtstag. Er ist inzwischen auch schon 48 Jahre alt. Markus, herzliche Glückwünsche von uns und weiterhin alles Gute bei der Durchwanderung der 2. Lebenshälfte - wie die Zeit vergeht.



<http://nostalgieblues.radio.de/>

Ich besuche jetzt die Pariser Internet Radiostation *Nostalgie Blues* und lausche dem 12 Bar Blues und mein Körper beginnt sich unverzüglich im Rhythmus zu bewegen.

Gerade wird Manish Boy mit John Lee Hooker gespielt.

Auch der Bluesheld meiner Skiffle-Jugend, Big Bill Broonzy, wird häufig gespielt, *99 Years And A One Dog Day* oder *You're Diggin' My Potatoes*.

**Big Bill Broonzy** (geboren als *Lee Conley Bradley*; \* 26. Juni 1893 oder 1898 in Scott County, Mississippi; † 15. August 1958 in Chicago, Illinois) war ein US-amerikanischer Blues-Musiker und -Komponist.

Damit ihr erkennen könnt, was ein 12 Bar Blues ist, lasse ich es hier durch zwei Gitarrenlehrer erklären:

<https://www.youtube.com/watch?v=zYJcdnltQWc> oder etwas mehr basic <https://www.youtube.com/watch?v=pSG5QnsMipI> (für die, die damit nicht so vertraut sind).

Meinen Klassenkameraden und mir ist das schon im Musikunterricht, durch Frau Braune, im Herder Gymnasium zu Berlin beigebracht worden:

<http://www.herder-oberschule.de>

(da habe ich, mit Ach & Krach, meine Abitur gemacht)

Der Musikunterricht deckte alle Musikgenres ab, von Klassik (Nibelungen Ring auf dem 5. Rang der Oper - damit hatte sich das Thema Klassik bei mir vorerst erledigt), Folklore (auch dtsh. Liedgut), Rhythm & Blues, Jazz und Rock 'n' Roll. Mein Highlight der Unterrichtswoche war es, wenn dann dazu auch Schallplatten aufgelegt wurden, die wir auch mitbringen duften.

### 12-Bar Blues Chord Progression

The image shows a 12-bar blues chord progression in F major. The first line contains measures 1-6 with chords: F (I<sup>6</sup>), F (I<sup>6</sup>), F (I<sup>6</sup>), F<sup>7</sup> (I<sup>7</sup>), B<sup>b</sup>7 (IV), and B<sup>b</sup>7 (IV<sup>7</sup>). The second line contains measures 7-12 with chords: F (I<sup>6</sup>), F (I<sup>6</sup>), C<sup>7</sup> (V<sup>7</sup>), B<sup>b</sup>7 (IV<sup>7</sup>), F (I<sup>6</sup>), and F (I<sup>6</sup>). A bracket underlines measures 9-12, labeled 'Cadence'.

Da dieses Blues Schema in seiner Akkordabfolge definiert und nicht sonderlich schwer zu erlernen ist, kann man auch so herrlich in einer Jamsession miteinander musizieren. Man einigt sich auf eine Tonart und schon kann es losgehen, immer und immer wieder - endlessly.

Hier gleich einige andere Basis-Tonarten. Anstelle des reinen Grundakkordes klingt es meist 'bluesiger', wenn man den Septimenakkord (\*7) des Grundtones spielt oder auch abwechselnd - entdecke die Möglichkeiten.

12 Bar Blues - C Major  
 | C7 | C7 | C7 | C7 | F7 | F7 | C7 | C7 | G7 | F7 | C7 | G7 ||

12 Bar Blues - D Major  
 | D7 | D7 | D7 | D7 | G7 | G7 | D7 | D7 | A7 | G7 | D7 | A7 ||

12 Bar Blues - E Major  
 | E7 | E7 | E7 | E7 | A7 | A7 | E7 | E7 | B7 | A7 | E7 | B7 ||

12 Bar Blues - F Major  
 | F7 | F7 | F7 | F7 | B<sup>b</sup>7 | B<sup>b</sup>7 | F7 | F7 | C7 | B7 | F7 | C7 ||

12 Bar Blues - G Major  
 | G7 | G7 | G7 | G7 | C7 | C7 | G7 | G7 | D7 | C7 | G7 | D7 ||

12 Bar Blues - A Major  
 | A7 | A7 | A7 | A7 | D7 | D7 | A7 | A7 | E7 | D7 | A7 | E7 ||

Major = Dur

B7 = H7

(B7 amerik. Schreibweise für H7)

B7 = H7

I'm again in the Mood for the Blues .....

Stefan hat sich ja geoutet, dass er Gitarre spielt und seine Söhne Bass und Trompete erlernen. Das klingt zwar nicht nach Alb-Blues, doch ich werde ihn morgen hierzu vor Ort befragen.

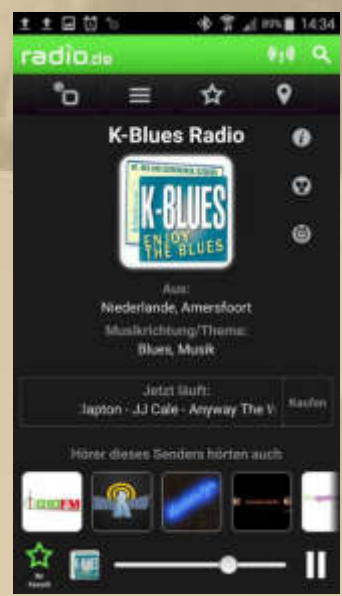

<http://kblues.radio.de/>

Inzwischen ist mein Blues Heart in Holland gelandet. Blues ist einfach global:

.... mir geht der Blues nimmer mehr aus



15:30 Uhr - Zeit für ein Stück Dresdner Stolle aus Siggis Backstube und einen feinen schwarzen Tee (Golden Nepal, Typ Maloom) British Style:



Hin und wieder lausche ich heute auch in den CDU - Bundesparteitag hinein.



- Leistung muss sich weiterhin lohnen.
- Wir müssen den Umbau mit der Technik der Zukunft mitgestalten.
- Wir müssen über eines der besten Bildungs- und Forschungssysteme verfügen.

- Wir müssen den demografischen Wandel gestalten.
- Wir müssen dann die Energiewende geschafft haben, ohne die Wirtschaft zu vertreiben.
- Wir sollen ein Land sein, in dem Bürokratie klein geschrieben wird.
- Kinder und Familie sollen Alltag sein und nicht ständiger Konfliktpunkt.
- In der Gesellschaft sollen keine Rassenkonflikte ausgetragen werden.
- Wir sollen sicher vor inneren und äußeren Bedrohungen sein – aber auch Konflikte mit lösen.
- Wir sollen offen, tolerant und spannend sein – mit einer starken eigenen Identität.
- Die Gesetze stehen über Stammesregeln und Traditionen.
- Wer zu uns kommt muss unsere Regeln und Gesetze achten und die deutsche Sprache lernen. Multikulti führt in Parallelgesellschaften und ist eine Lebenslüge. Integration ist das Gegenteil, denn wir profitieren nur von gelungener Einwanderung.

Da wird Angela aber staunen, wenn sie aus dem Jenseits betrachten muss, wie wenig von ihren Visionen verwirklicht worden sind, nämlich keine, sagt mir mein Argwohn. Alles Wunschdenken.

Was haben denn die Regierungsparteien der letzten 70 Jahre gemacht, um diese Punkte voran zu bringen. Alles könnte doch längst erledigt sein.

Solange die 'Elite' unserer Republik den eigenen Vorteil vor das Gemeinwohl stellt und Gesetze wissentlich umgeht oder gar verletzt, solange werden die Visionen der Kanzlerin in Schall und Rauch aufgehen.

Was bleibt da noch an Hoffnung für die Zukunft unserer Nachkommen ???



Dienstag, 15. Dezember 2015

T-Online überrascht mich heute Morgen mit dem einfachsten Pfannkuchenrezept der Welt:

[http://www.t-online.de/tv/weitere-videos/lifehack/id\\_76298256/das-sind-die-wohl-einfachsten-pfannkuchen-der-welt.html](http://www.t-online.de/tv/weitere-videos/lifehack/id_76298256/das-sind-die-wohl-einfachsten-pfannkuchen-der-welt.html)



Das werde ich rasch selber einmal ausprobieren und bei nächster Gelegenheit mit meinen Enkeln. Ich habe den Geschmack schon virtuell auf der Zunge. Vorfreude ist eine nette Sache.

.  
. .  
.

12:30 Uhr - Jetzt machen wir eine Landpartie auf die Alb, zu SS & FF.

21:30 Uhr - Zurück von der Alb. Wir hatten einen schönen Tag auf dem Lande in 763 m Höhe und bedanken uns nochmals bei unseren Gastgebern.





Mittwoch, 16. Dezember 2015

Mein Enkel Luis, in Berlin, begeht heute seinen 11. Geburtstag.

Vielleicht probiert mein Sohn Alexander das Pfannkuchenrezept einmal mit Luis aus oder auch Stefan mit seinen Buben.



Bei Volkswagen kehrt keine Ruhe ein: Das Europäische Amt für Betrugsbekämpfung (OLAF) hat Ermittlungen gegen den Autobauer eingeleitet. Das meldet die „Süddeutsche Zeitung“ (SZ) und beruft sich auf eine Behördensprecherin in Brüssel. Der Konzern könnte dem Blatt zufolge Milliarden-Kredite zweckentfremdet haben.

Mehr zum Thema

Die Betrugsbehörde der EU-Kommission ermittelt, ob VW EU-Mittel für Forschung und Entwicklung rechtswidrig eingesetzt habe, verlautete aus EU-Kreisen. Im Fall des Wolfsburger Autoherstellers gehe es vor allem um Kredite, die er von der Europäischen Investitionsbank (EIB) erhalten hat.

### Es geht um mehrere Milliarden Euro

Die Brüsseler Förderbank gewährte dem Volkswagen-Konzern demnach seit 1990 etwa 4,6 Milliarden Euro an günstigen Krediten. Mit dem Geld sollte unter anderem die Entwicklung umweltfreundlicher Motoren finanziert werden. Etwa 1,8 Milliarden Euro der Gesamtsumme muss VW noch zurückzahlen, berichtet die „SZ“.

Wie zur Bestätigung meines Argwohns gegenüber der sogenannten Elite, werden bei VW schon wieder Unregelmäßigkeiten entdeckt.

Die Abschaffung aller 'Subventionen' ist *eine* meiner Grundforderungen zur Abschaffung der Wirtschaftskriminalität.

Ferner sollten nicht die Gewinne, sondern die Umsätze der Unternehmen im jeweiligen Land besteuert werden, dann hört die Gewinnverschiebung auf, weil das dann nicht mehr steuerrelevant ist. Wegfall der Mehrwertsteuer etc. etc.

Ich bin dagegen, dass Konsumenten Steuern auf versteuertes Einkommen zahlen müssen, wenn sie dieses wieder ausgeben und zurück in den Wirtschaftskreislauf leiten.

Weiterhin sollten ungedeckelte Steuer- und Sozialbeiträge eingeführt werden. Nichts ist gerechter als die Anwendung von einheitlichen oder gestaffelten Prozentsätzen auf das Gesamteinkommen. Ein Steuergrundfreibetrag von z.B. 2.000 Euro/Monat, für alle Beschäftigten oder Sozialempfänger, soll die Gehälter, Löhne bzw. Bezüge der sozial schwachen Mitbürger schützen. Also Lohn- oder Einkommensteuer erst bei einem Monatseinkommen über 2.000 €. Über die Höhe des Betrages sollen Experten entscheiden. Nach meinem Empfinden kann man, nach heutigen Deutschen Maßstäben, mit 2.000 € pro Monat seine Grundbedürfnisse befriedigen. Familien oder Alleinerziehende mit Kindern sind natürlich steuerlich zu entlasten.



Ihr ahnt, was ich andeuten möchte.

12:07 Uhr - Habe heute noch keinen Blues auf den Ohren gehabt. Jetzt gehen wir aber erst einmal auf Einkaufstour.

15:00 Uhr - Was haben wir alles angeschleppt, aber Marianne meint, damit sei Weihnachten lebensmitteltechnisch fast erledigt.

Ich belohne uns mit den einfachsten Pfannekuchen der Welt, die ich frisch zubereite. Wir sind angenehm überrascht. Einen Streifen Sprühsahne haben wir noch obendrauf gegeben.

16:30 Uhr - Kaum ist Luis aus der Ganztagschule daheim eingetroffen, ruft er mich an, um sich bei uns für den Kopfhörer, zu seinem Geburtstag, zu bedanken. Er meint, der sei sehr nützlich. Das Wort geil scheint er sich, bei seinem Opa, nicht zu trauen, in den Mund zu nehmen.

Nun gönne ich mir eine Stunde mit dem 12 Bar Blues von Radiostationen aus aller Welt.



19:30 Uhr - Winterkonferenz - Plaudertasche war heute auch dabei, dafür waren Siggie, Thorsten und Atze anderweitig im Einsatz.



## Aldi hat wieder was zu bieten:



**Mit dem neuen Medion P7644 will Aldi zeigen, dass er auch anders kann als billig. Denn so muss man es deuten, wenn ein 900-Euro-Notebook mit einer solchen Ausstattung geboten wird. Ein Prozessor der höchsten Intel-Baureihe, Nvidia-Grafik, SSD und 8 Gigabyte Arbeitsspeicher versprechen ein Laptop der Spitzenklasse. Wir haben uns das Angebot angesehen.**

Bereits die Aldi-Notebooks von Oktober und Anfang Dezember ließen mit einer SSD als System-Festplatte aufhorchen. Die SSD ist einer der effektivsten Tempo-Beschleuniger, die man einem Computer gönnen kann. Beim P7644 setzt der Hersteller noch einen drauf, denn hier ist mit 256 GB eine doppelt so große SSD verbaut. Damit ist auch genug Spielraum, um dort Programme und Spiele zu installieren, die es mit einer deutlich verkürzten Zugriffszeit danken.

Mit 17,3“-Bildschirm (43,9 cm, 1920×1080 Pixel), großem Arbeitsspeicher und einer zweiten Daten-Festplatte mit 1000 GB will der Bolide ein vollwertiger Desktop-Ersatz sein. Gegen eine mobile Verwendung sprechen nicht nur die klobigen Abmessungen, sondern auch das Gewicht von 2,85 Kilogramm.

[http://www.aldi.medion.com/md99650/sued/?refPage=rectangle\\_computerleistung](http://www.aldi.medion.com/md99650/sued/?refPage=rectangle_computerleistung)

Ich brauche im Moment noch kein neues Notebook, meines ist noch ganz OK (Never change a running system: Bei mir ist das noch Windows 7). Allerdings wünsche ich mir auch eine zusätzliche SSD Harddisk, einen matten non-glare-Bildschirm, ein beleuchtetes Keyboard, aber das kann alles noch warten.

Fabi (13) hat heute Abend WhatsApp-Kontakt mit mir aufgenommen. Cool, meint er - ich finde das sogar supercool.



Donnerstag, 17. Dezember 2015

Letzte Sendung „TV total“

**„Machen Sie es gut. Dankeschön!“**



17.12.2015, 09:21 Uhr | t-online.de

**Zum Abschluss fließen bei Stefan Raab die Tränen.**

**Das war´s mit „TV total“. Doch Stefan wäre nicht Stefan, wenn er sich nicht musikalisch bei seinen Fans verabschieden würde.**

**Ganz zum Schluss ließ er seine Maske fallen. In den letzten Minuten der letzten „TV total“-Sendung stimmte Stefan Raab das Willy-Millowitsch-Lied „Ich ben e'ne Köl'sche Jung“ an und ließ seinen Tränen freien Lauf. „Das war's. Vielen Dank, dass Sie uns zugeschaut haben!“**

**Zusammen mit Dauerpraktikant Elton hatte der Entertainer vorher noch einmal die Highlights seiner Show Revue passieren lassen. Elton (44) war der einzige Gast beim lang angekündigten „Raabschied“. Von seinem Chef wurde er vollmundig angekündigt: „Meine Damen und Herren, ich habe nur einen Gast. Nur einer kann den heutigen Abend abrunden.“**

**Man mag ihn oder auch nicht. Ich mag an ihm den Musiker, den er immer wieder einmal aufblitzen ließ. Ich bin sicher, Stefan Raab wird dem Bildschirm treu bleiben.**



Heute Morgen habe ich einen neuen Bluessender aus Konstanz gefunden - 24h Blues, R & B und softe Popmusic ohne 'Gesabbel', nur gelegentlich von einem kurzen Werbespot unterbrochen:



<http://lautfm-bluesfan.radio.de/>

Es scheint mir, als könne jeder seinen eigenen Radiosender aufmachen - ich werde mich davor hüten, sonst komme ich nicht mehr zum Segeln und Bloggen.

Inzwischen habe ich 44 Sender gespeichert, mehr als ich jemals hören werde. Sicher bin ich mir da allerdings nicht.

Ich liebe dieses Toilettenpapier, wengleich ein wenig dekadent:



Pounds

Dollars

Euros

....oder Blattgold, die royale, wertbeständige Variante:



Ich muss dringend meinen Goldbarrenbestand in Fort Knox überprüfen, ob noch alles da ist, denn es kursieren die wildesten Gerüchte, ob die USA das noch ordnungsgemäß und treuhänderisch verwalten. Honi soit qui mal y pense. (Ein Schelm, wer Böses dabei denkt).

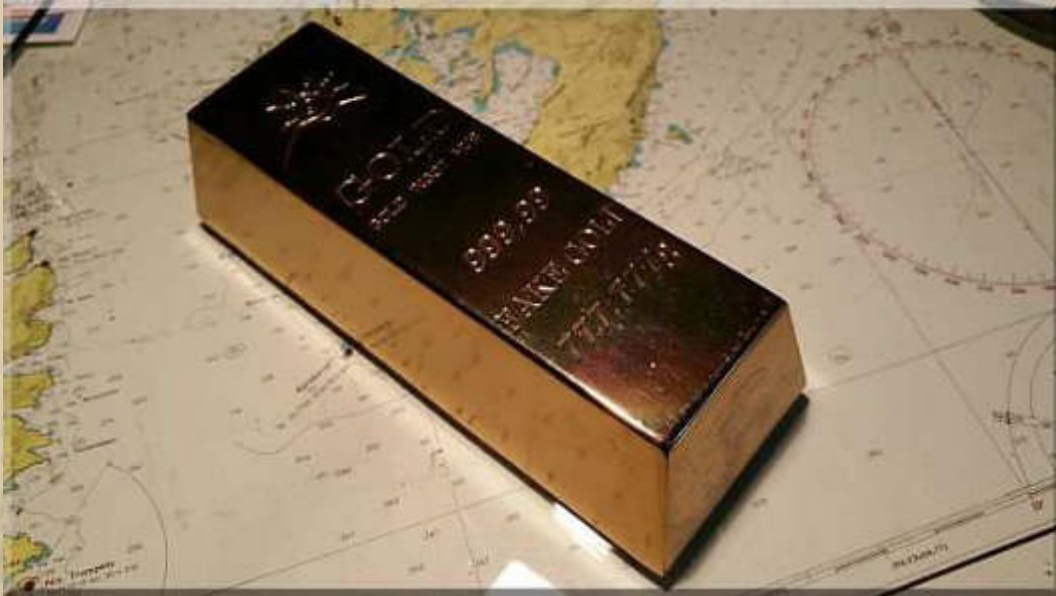

Meinen Goldbarren (Archivphoto), den ich in Fort Knox bewachen lasse, wird permanent weniger Wert. Eines Tages wird die Einlagerungsgebühr den Goldwert aufgezehrt haben und was dann?





























**WIKIPEDIA**  
Die freie Enzyklopädie





































: Das Fort Knox ist ein Stützpunkt der US Army im US-Bundesstaat Kentucky. Es ist vor allem als Lager für die Goldreserve des Schatzamtes der Vereinigten Staaten bekannt, dem sogenannten *United States Bullion Depository*. Im Fort Knox liegt einer der größten Goldanteile der Welt, wobei in der Federal Reserve Bank of New York nach eigenen Angaben mehr Gold (auch von ausländischen Banken und Zentralbanken) liegt.





















Das Fort wurde im Jahr 1862 während des Bürgerkriegs erbaut und trug damals noch den Namen *Fort Duffield*. Nach dem Krieg wurde es vernachlässigt. Während des Ersten Weltkrieges wurde das Fort wieder in Betrieb genommen und vergrößert. Außerdem wurde es nach Henry Knox benannt, einem General des Unabhängigkeitskrieges und späteren Kriegsminister. Zeitweise erstreckte sich das Fort auf eine Fläche von 162 km<sup>2</sup>. Nach dem Krieg reduzierte sich der Betrieb jedoch wieder stark.

Goldreserven in Tonnen und Goldanteil an den gesamten Devisenreserven									
Rang (2015)	Name	1970	1980	1990	2000	2010	2012	2015	Anteil in %
1	 <a href="#">Vereinigte Staaten</a>	9.839,2	8.221,2	8.146,2	8.136,9	8.133,5	8.133,5	8.133,5	73,7
2	 <a href="#">Deutschland</a>	3.536,6	2.960,5	2.960,5	3.468,6	3.401,0	3.395,5	3.381,0	67,6
3	 <a href="#">IWF</a>	3.855,9	3.217,0	3.217,0	3.217,3	2.814,0	2.814,0	2.814,0	...
4	 <a href="#">Italien</a>	2.565,3	2.073,7	2.073,7	2.451,8	2.451,8	2.451,8	2.451,8	66,0
5	 <a href="#">Frankreich</a>	3.138,6	2.545,8	2.545,8	3.024,6	2.435,4	2.435,4	2.435,4	64,7
6	 <a href="#">Volksrepublik China</a>	...	398,1	395,0	395,0	1.054,1	1.054,1	1.658,1	1,6
7	 <a href="#">Russland</a>	...	...	...	384,4	788,6	936,7	1.275,0	13,3
8	 <a href="#">Schweiz</a>	2.427,0	2.590,3	2.590,3	2.419,4	1.040,1	1.040,1	1.040,0	6,5
9	 <a href="#">Japan</a>	473,2	753,6	753,6	763,5	765,2	765,2	765,2	2,3
10	 <a href="#">Niederlande</a>	1.588,2	1.366,7	1.366,7	911,8	612,5	612,5	612,5	57,1
11	 <a href="#">Indien</a>	216,3	267,3	332,6	357,8	557,7	557,7	557,7	5,9
12	 <a href="#">EZB</a>	...	...	...	747,4	501,4	502,1	504,8	26,2
13	 <a href="#">Türkei</a>	112,9	117,2	127,4	116,3	116,1	295,5	504,7	15,8
14	 <a href="#">Taiwan</a>	72,9	97,8	421,0	421,8	423,6	423,6	423,6	3,8
15	 <a href="#">Portugal</a>	801,5	689,6	492,4	606,7	382,5	382,5	382,5	74,6
16	 <a href="#">Venezuela</a>	341,2	356,4	356,4	318,5	365,8	362,0	361,0	68,0
17	 <a href="#">Saudi-Arabien</a>	105,8	142,0	143,0	143,0	322,9	322,9	322,9	1,8
18	 <a href="#">Vereinigtes Königreich</a>	1.198,1	585,9	589,1	487,5	310,3	310,3	310,3	9,5
19	 <a href="#">Libanon</a>	255,5	286,8	286,8	286,8	286,8	286,8	286,8	20,8
20	 <a href="#">Spanien</a>	442,6	454,3	485,6	523,4	281,6	281,6	281,6	19,3
21	 <a href="#">Österreich</a>	634,2	656,6	634,3	377,5	280,0	280,0	280,0	43,6
22	 <a href="#">Belgien</a>	1.306,6	1.063,1	940,3	258,1	227,5	227,5	227,4	34,4
23	 <a href="#">Kasachstan</a>	...	...	...	57,2	67,3	104,4	205,7	26,8
24	 <a href="#">Philippinen</a>	49,8	59,7	89,8	224,8	154,1	199,1	195,4	9,2
25	 <a href="#">Algerien</a>	170,1	173,6	159,9	173,6	173,6	173,6	173,6	3,9
26	 <a href="#">Thailand</a>	72,8	77,4	77,0	73,6	99,5	152,4	152,4	3,6
27	 <a href="#">Singapur</a>	...	...	...	127,4	127,4	127,4	127,4	1,9



Goldreserven in Tonnen und Goldanteil an den gesamten Devisenreserven

Rang (2015)	Name	1970	1980	1990	2000	2010	2012	2015	Anteil in %
28	 <a href="#">Schweden</a>	177,8	188,8	188,8	185,4	125,7	125,7	125,7	7,9
29	 <a href="#">Südafrika</a>	591,9	377,9	127,2	183,5	124,9	125,0	125,2	10,1
30	 <a href="#">Mexiko</a>	156,4	64,1	28,6	7,8	7,1	125,1	122,2	2,4
31	 <a href="#">Libyen</a>	75,8	95,7	112,0	143,8	143,8	116,6	116,6	5,1
32	 <a href="#">Griechenland</a>	103,5	119,3	105,8	132,6	111,6	111,8	112,6	74,1
33	 <a href="#">BIZ</a>	250,6	234,6	242,6	199,2	120,0	116,0	108,0	...
34	 <a href="#">Südkorea</a>	3,0	9,3	10,0	13,7	14,4	70,4	104,4	1,1
35	 <a href="#">Rumänien</a>	...	115,5	68,7	104,9	103,7	103,7	103,7	10,4
36	 <a href="#">Polen</a>	...	23,6	14,7	102,8	102,9	102,9	102,9	3,7
37	 <a href="#">Irak</a>	127,5	...	...	...	5,9	5,9	89,8	5,1
38	 <a href="#">Australien</a>	212,4	246,7	246,7	79,7	79,9	79,9	79,9	5,8
39	 <a href="#">Kuwait</a>	76,6	79,0	79,0	79,0	79,0	79,0	79,0	8,4
40	 <a href="#">Indonesien</a>	3,5	74,5	96,8	96,5	73,1	73,1	78,1	2,7
41	 <a href="#">Ägypten</a>	75,7	75,6	75,6	75,6	75,6	75,6	75,6	14,3
42	 <a href="#">Brasilien</a>	40,2	58,3	142,1	65,9	33,6	33,6	67,2	0,7
43	 <a href="#">Dänemark</a>	57,4	50,7	51,3	66,6	66,5	66,5	66,5	2,5
44	 <a href="#">Pakistan</a>	48,5	56,6	60,6	65,0	64,4	64,4	64,5	14,4
45	 <a href="#">Argentinien</a>	124,2	136,0	131,7	0,6	54,7	61,7	61,7	6,9
46	 <a href="#">Finnland</a>	25,7	30,7	62,3	49,0	49,1	49,1	49,1	17,5
47	 <a href="#">Weißrussland</a>	...	...	...	1,2	35,3	49,7	44,6	36,3
48	 <a href="#">Bolivien</a>	11,3	23,6	27,8	29,2	28,3	42,3	42,5	10,9
49	 <a href="#">Bulgarien</a>	...	...	...	39,9	39,9	39,9	40,1	7,0
50	 <a href="#">Malaysia</a>	42,6	72,2	73,1	36,4	36,4	36,4	37,3	1,3
51	<a href="#">UEMOA</a>	...	...	...	32,9	36,5	36,5	36,5	10,6
52	 <a href="#">Peru</a>	35,3	43,5	68,7	34,2	34,7	34,7	34,7	2,2
53	 <a href="#">Jordanien</a>	24,8	31,8	23,4	12,5	12,8	13,4	33,3	7,8
54	 <a href="#">Slowakei</a>	...	...	...	40,1	31,8	31,8	31,7	43,9
55	 <a href="#">Aserbaidshan</a>	...	...	...	...	...	...	30,2	10,9
56	 <a href="#">Syrien</a>	24,9	25,9	25,9	25,9	25,8	25,8	25,8	5,5
57	 <a href="#">Ukraine</a>	...	...	...	14,1	27,5	34,8	23,9	8,8
58	 <a href="#">Sri Lanka</a>	...	2,0	1,9	10,5	17,2	8,2	22,3	12,3
59	 <a href="#">Marokko</a>	18,7	21,9	21,9	22,0	22,0	22,0	22,0	4,1
60	 <a href="#">Afghanistan</a>	...	...	...	...	21,9	21,9	21,9	11,1
61	 <a href="#">Nigeria</a>	17,8	21,4	21,4	21,4	21,4	21,4	21,4	2,5
62	 <a href="#">Serbien</a>	...	...	...	14,2	13,1	14,8	17,7	5,8
63	 <a href="#">Zypern</a>	13,3	14,3	14,3	14,4	13,9	13,9	13,9	61,0
64	 <a href="#">Cuba</a>	...	1,7	2,5	3,4	13,5	13,5	13,8	2,1

Goldreserven in Tonnen und Goldanteil an den gesamten Devisenreserven

Rang (2015)	Name	1970	1980	1990	2000	2010	2012	2015	Anteil in %
	<a href="#">Bangladesch</a>								
65	 <a href="#">Kambodscha</a>	...	...	...	12,4	12,4	12,4	12,4	7,0
66	 <a href="#">Katar</a>	5,8	14,8	25,9	0,6	12,4	12,4	12,4	1,2
67	 <a href="#">Ecuador</a>	17,0	12,9	13,8	26,3	26,3	26,3	11,8	9,4
68	 <a href="#">Kolumbien</a>	15,1	86,7	19,5	10,2	6,9	10,4	10,4	0,8
69	 <a href="#">Tschechien</a>	...	...	...	13,9	12,7	11,8	10,2	0,7
70	 <a href="#">Tadschikistan</a>	...	...	...	0,2	2,6	4,9	8,9	71,9
71	 <a href="#">Laos</a>	...	...	0,5	0,5	8,9	8,9	8,9	27,6
72	 <a href="#">Mauritius</a>	...	1,2	1,9	1,9	3,9	3,9	8,9	8,4
73	 <a href="#">Ghana</a>	5,0	7,9	7,3	8,7	8,7	8,7	8,7	7,2
74	 <a href="#">Paraguay</a>	...	...	...	1,1	0,7	8,2	8,2	4,5
75	 <a href="#">Myanmar</a>	55,7	7,8	7,8	7,2	7,2	7,3	7,3	3,7
76	 <a href="#">Guatemala</a>	15,5	16,2	6,4	6,7	6,9	6,9	6,9	3,5
77	 <a href="#">Mazedonien</a>	...	...	...	3,5	6,8	6,8	6,8	10,2
78	 <a href="#">Tunesien</a>	3,9	5,8	5,8	6,8	6,8	6,7	6,8	3,4
79	 <a href="#">Lettland</a>	...	...	...	7,7	7,7	7,7	6,6	7,4
80	 <a href="#">Irland</a>	14,2	11,1	11,2	5,5	6,0	6,0	6,0	11,5
81	 <a href="#">Mosambik</a>	...	...	...	2,2	2,3	3,3	5,9	8,1
82	 <a href="#">Litauen</a>	...	...	...	5,8	5,8	5,8	5,8	9,3
83	 <a href="#">Nepal</a>	...	...	...	...	...	...	4,9	2,9
84	 <a href="#">Bahrain</a>	...	...	...	...	4,7	4,7	4,7	3,3
85	 <a href="#">Brunei</a>	...	...	...	...	...	2,0	4,6	4,9
86	 <a href="#">Kirgisistan</a>	...	...	...	2,6	2,6	2,9	4,0	7,7
87	 <a href="#">Slowenien</a>	...	...	...	0,0	3,2	3,2	3,2	12,0
88	 <a href="#">Aruba</a>	...	...	3,1	3,1	3,1	3,1	3,1	16,2
89	 <a href="#">Ungarn</a>	...	64,4	9,3	3,1	3,1	3,1	3,1	0,3
90	 <a href="#">Bosnien und Herzegowina</a>	...	...	...	...	1,0	2,0	3,0	2,5
91	 <a href="#">Kanada</a>	702,7	652,6	459,2	36,8	3,4	3,4	3,0	0,1
92	 <a href="#">Luxemburg</a>	13,7	14,2	10,7	2,4	2,2	2,2	2,2	10,6
93	 <a href="#">Mongolei</a>	...	...	...	...	...	...	2,2	4,9
94	 <a href="#">Hongkong</a>	...	...	7,1	2,1	2,1	2,1	2,1	0,0
95	 <a href="#">Papua-Neuguinea</a>	...	1,8	2,0	2,0	2,0	2,0	2,0	3,6
96	 <a href="#">Island</a>	0,9	1,5	1,5	1,8	2,0	2,0	2,0	1,6
97	 <a href="#">Trinidad und Tobago</a>	...	1,7	1,7	1,9	1,9	1,9	1,9	0,6



Goldreserven in Tonnen und Goldanteil an den gesamten Devisenreserven									
Rang (2015)	Name	1970	1980	1990	2000	2010	2012	2015	Anteil in %
98	 <a href="#">Haiti</a>	...	...	...	...	...	...	1,8	3,5
99	 <a href="#">Albanien</a>	...	...	...	3,5	1,6	1,6	1,6	2,2
100	 <a href="#">Jemen</a>	...	...	1,6	1,6	1,6	1,6	1,6	1,1
	<b>Welt</b>	<b>36.606,7</b>	<b>35.836,3</b>	<b>35.582,1</b>	<b>33.059,9</b>	<b>30.534,5</b>	<b>31.447,4</b>	<b>32.314,5</b>	

Würde man alles Gold der Welt, das je geschürft wurde in Goldbarren auf einem Haufen sauber stapeln, dann ergäbe dass die Größe eines Fußballfeldes 9 m hoch gestapelt - das ist doch gut vorstellbar. Ich bin überrascht, dass da nicht mehr bei 'rumkommt. Was bin ich jetzt schlau (lol).

Wie komme ich nur vom Blues auf Gold? Wahrscheinlich, weil ich Goldbarren ebenso liebe, wie den Blues. Nur der Blues ist frei zugänglich!

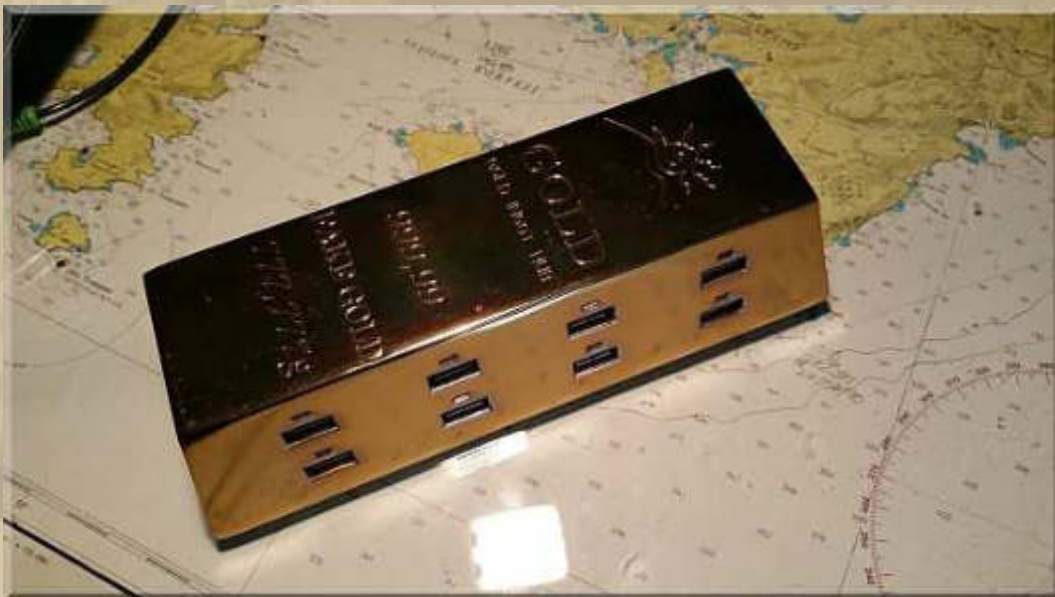

<http://www.engadget.com/2006/11/24/thankos-gold-ingot-usb-hub-for-pirates/>

Ich möchte Euch ja nicht wissentlich täuschen. Mein Goldbarren ist rein von Gold und dient mir daheim als 8 Port USB-Hub. Ich konnte vor ca. 10 Jahren nicht widerstehen und habe mir das 'Goldstück' aus Hongkong schicken lassen; er hat tatsächlich annähernd das gleiche Gewicht und die Größe wie ein Originalbarren. Allein das macht dieses Gimmick sehr wertig. Luis würde sagen: Ein nützliches Teil - stimmt.

## Themenwechsel:



Ich wähnte Beate & Reiner bereits wieder zurück in Hannover. Nun, der Kubaurlaub der beiden liegt in den letzten Zügen, verraten sie mir noch auditiv.



Ich gelobe Besserung.

Um 13:52 Uhr habe ich, extra für Stefan, ein Update vorgenommen.

19:57 Uhr - Alex schickt ein Bild von seinem Sohn:



.... Luis (11)

---

Freitag, 18. Dezember 2015

Früher habe ich oft gesagt TGIF (Thank God It's Friday). Das war der Lieblingsspruch der US Amerikanischen Soldaten, denn freitags war immer Zahltag - Friday Is Payday.

Dazu kenne ich einen alten Folksong aus den USA "Pay Me My Money Down", den ich schon mit den *Skiffle Devils*, in meiner halbstarke Jugend, lauthals gesungen habe (nur 2 Harmonien), und Bruce Springsteen hat ihn vor einigen Jahren, am 25. April 2006 neu veröffentlicht:

<https://www.youtube.com/watch?v=ICqY2t7OGEI>





<http://brucespringsteen.net/albums/we-shall-overcome-the-seeger-sessions>

.... man kann alle Texte der Titel aufschlagen

Hier gleich der LINK zu den Chords & Lyrics von Pay Me My Money Down: <http://www.e-chords.com/chords/bruce-springsteen/pay-me-my-money-down>

.... und hier live in London mit seiner Seeger Sessions Band:

<https://www.youtube.com/watch?v=t1AuE-LoRe4>



### ..... Folkmusic vom Feinsten

- 
- 
- 

## Meldungen aus der Auto-Welt

**Jetzt sind Mercedes und BMW dran: Messungen im Auftrag der Deutschen Umwelthilfe und des ZDF-Magazins „Frontal 21“ ergaben nach deren Aussage zwei bis drei Mal so hohe Werte wie im normierten Test auf dem Prüfstand. Im Auftrag der Umwelthilfe prüften Experten einen Mercedes C 200 CDI, Baujahr 2011, im Labor im üblichen Normzustand und mit warmem Motor. Bei Tests mit kaltem Motor sei der Grenzwert von 180 Milligramm je Kilometer nach Euro 5 mit 149 Milligramm eingehalten worden, bei zwei Testläufen mit warmem Motor sei der Ausstoß mit 337 und 352 Gramm mehr als doppelt so hoch gewesen.**

**Das ZDF ließ das gleiche Mercedes-Modell sowie einen BMW 320d und einen VW Passat auf dem Prüfstand messen und den Testzyklus auf der Straße nachfahren. Die Autos stießen auf der Straße fast drei Mal so viel aus wie im Labor. Bei dem Passat, der einen Motor mit der illegalen Abschaltsoftware hat, waren die Werte fast vier Mal so hoch.**

**Daimler und BMW verwahrten sich gegen Spekulationen, illegale Abschaltprogramme einzusetzen. „Den damit verbundenen Vorwurf der Manipulation weist die Daimler AG erneut auf das Schärfste zurück“,**

erklärte Daimler. Mercedes-Fahrzeuge entsprächen in vollem Umfang den gesetzlichen Vorschriften.

## **Sind wir nur noch von Betrügern umgeben?**

Da muss doch den Mitarbeitern am Band angst und bange werden, wie leichfertiger mit der Sicherheit ihrer Arbeitsplätze umgegangen wird. Hauptsache die Dividende stimmt. Der Mitarbeiter ist der, der besonders schutzbedürftig ist, nicht der Aktionär!

Inzwischen komme ich den Internet Radiostationen auf die Schliche. Viele Station arbeiten mit dem sogenannten 24 h Stream, soll heißen, dass sich die Musik alle 24 Stunden wiederholt. Das muss ich weiter beobachten. Offizielle Radiosender übertragen natürlich ihr 'normales' Programm.

Der Vormittag kommt in Sindelfingen sehr sonnig und grün daher. Schnee wäre mir lieber.



.... Hafenspitz/CH am Bodensee - ich komme bald wieder



11:30 Uhr - Nun ist erst einmal Zeit für eine gute Tasse grünen Tees:



Langsam ergreift mich die Weihnachtsmelancholie. Ich kann mich immer noch nicht ganz davon lösen, zu sehr ist man in die abendländisch christliche Kultur eingebunden. Weihnachten ist zum Konsumfest verkommen. Ich würde zu gerne einmal ein Erlebnis haben, das mich Weihnachten in seiner tieferen Bedeutung wieder erkennen ließe. Aber solange überall auf dieser Welt ausgebeutet, betrogen oder getötet wird, will mir das nicht gelingen.

In wenigen Tagen, am 22.12.2015, um 05:48 MEZ, ist ja Wintersonnenwende (23,5°Süd) und die Tage werden wieder länger, während uns die Sonne bis 23,5°Nord entgegenkommt. Vielleicht hebt das dann auch wieder meine Stimmung.

 **WIKIPEDIA**  
Die freie Enzyklopädie : Eine Sonnenwende oder Sonnwende (lateinisch *solstitium*, griechisch ἡλιοστάσιον *hēliostásion* „Stillstand der Sonne“) findet zweimal im Jahr statt. Zur Wintersonnenwende – auf der Nordhalbkugel der Erde am 21. oder 22. Dezember – erreicht die Sonne die geringste Mittagshöhe über dem Horizont, während der Sommersonnenwende am 20., 21. oder 22. Juni (an Orten nördlich des nördlichen Wendekreises) ihren mittäglichen Höchststand über dem Horizont. Auf der Südhalbkugel sind die Verhältnisse umgekehrt. Während des dortigen Winters ist auf der Nordhalbkugel Sommer.

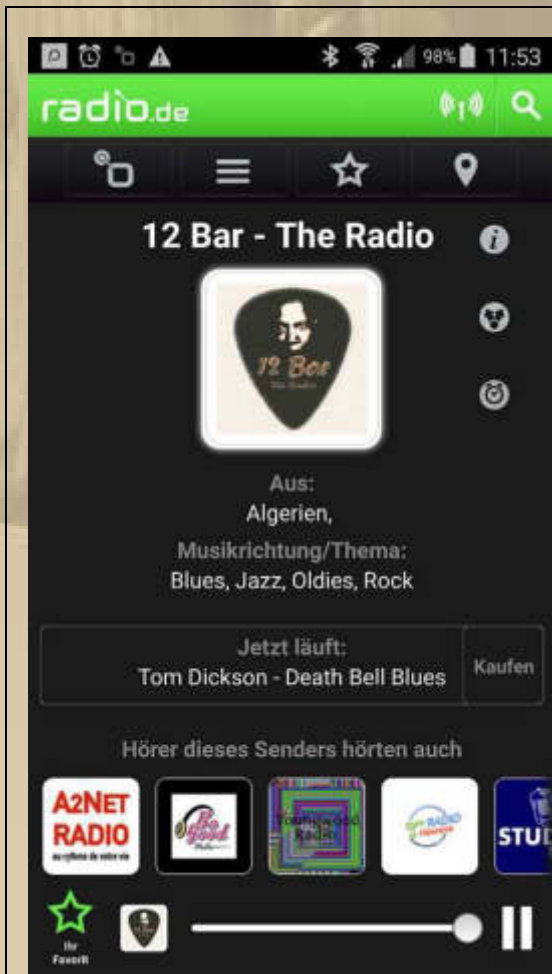
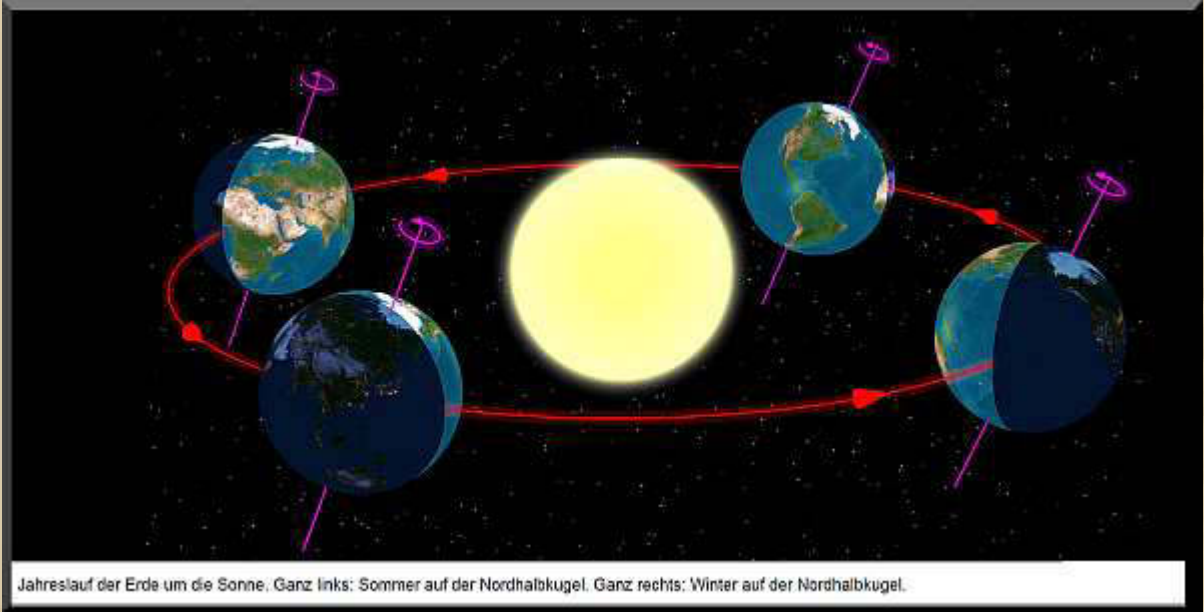

<http://12bar.radio.de/>

Bluesmusik hebt meine Stimmung ungemein. Ihre Erdigkeit und Hinwendung zu einem besseren Leben, raus aus der Knechtschaft und mit Zuversicht in die Zukunft zu blicken, das geht mir unter die Haut. Auch wenn viel von Liebesleid gesungen wird, hat Bluesmusik für mich einen lebensbejahenden Charakter:

<https://www.youtube.com/watch?v=7KJziKVA2pI>

- .
- .
- .



15:00 Uhr - Soeben habe ich meine Gitarre und Ukulele ausgepackt, gestimmt und in die Ständer gestellt. Es soll mich animieren, Hand anzulegen und etwas zu üben.





.... und das war meine geliebte Suzuki Three S,  
die ich vor Jahren meinem Sohn gerne überlassen habe.



Samstag, 19. Dezember 2015

10:00 Uhr - Ich greife zur Ukulele, um Akkordgriffe zu üben und an den Fingerkuppen der linken Hand wieder Hornhaut aufzubauen.

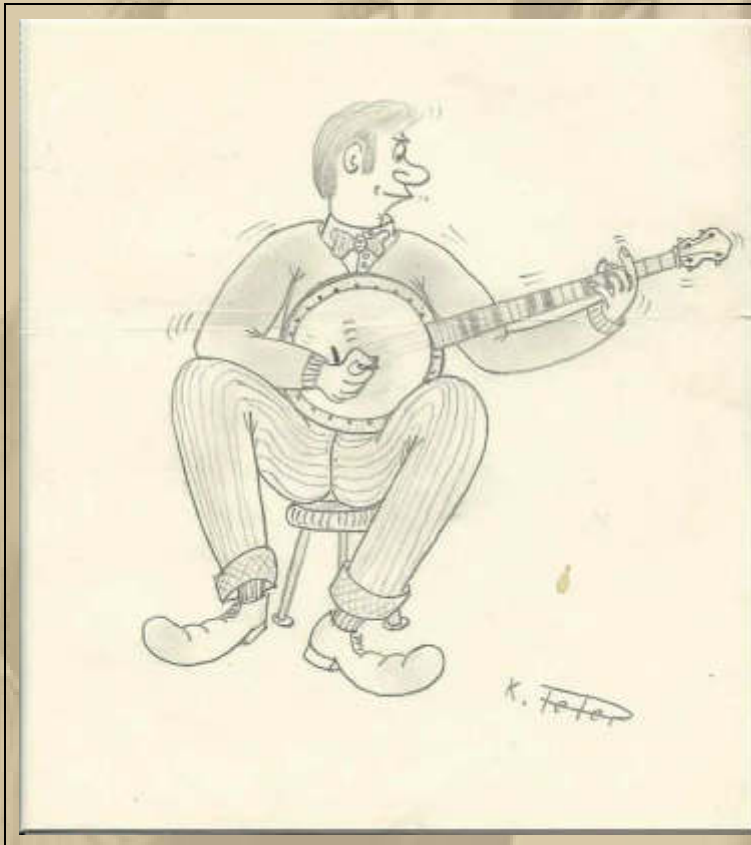

..... wie sich manche  
Bilder gleichen

Die Karikatur von mir (lks.) entstand ca. 1958, bei einer Skiffle Übungssession im Haus der Jugend in Berlin in der Soorstrasse im Bezirk Charlottenburg, nahe unserer Wohnungen.

Man beachte meine ausgefeilte Barré Technik und Akkordvielfalt, für die ich 'berühmt' war.

40 Minuten später brennen meine Fingerkuppen der linken Hand gewaltig, noch keinerlei Hornhaut vorhanden, doch das wird wieder, wenn ich täglich übe.

12:00 Uhr - Ich suche meinen Ordner mit der Bezeichnung MUCKE. Darin habe ich mein theoretisches Rüstzeug versteckt, um Musik zu machen, nur finden kann ich ihn nicht mehr. Sollte

der beim letzten Festplattencrash ohne vorherige Sicherung verlorengegangen sein?

Thanks Rasmus, ich finde den Ordner doch noch auf meinem Tablet wieder. Nun habe ich aber sofort eine Datensicherung vorgenommen. In diesem Ordner steckt viel Arbeit drin:

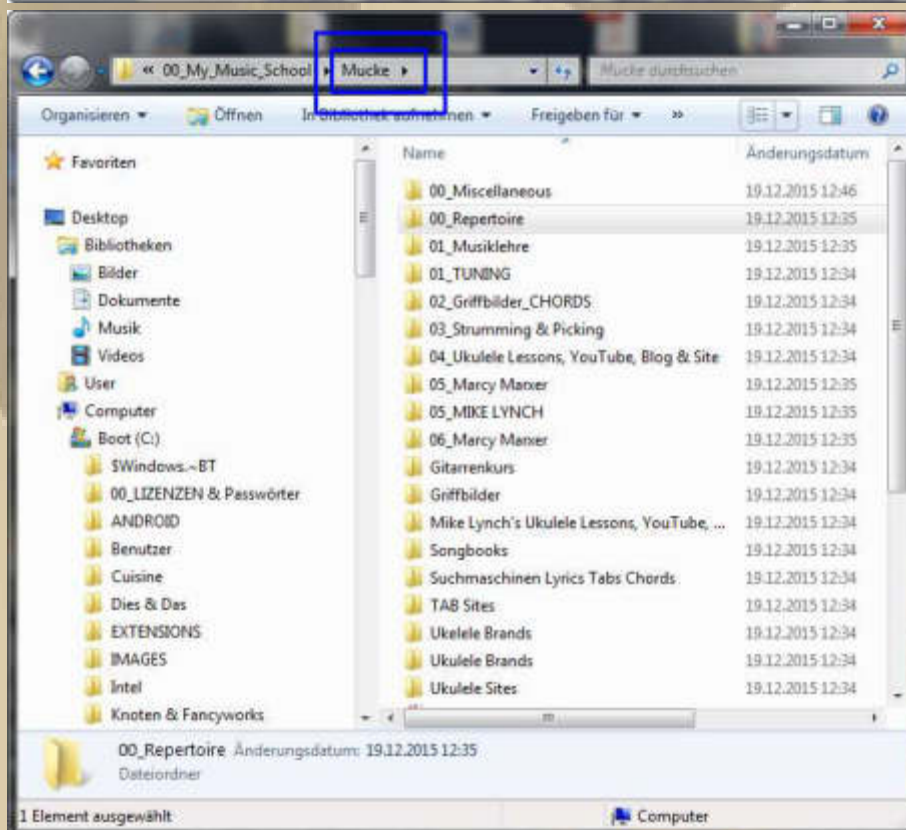
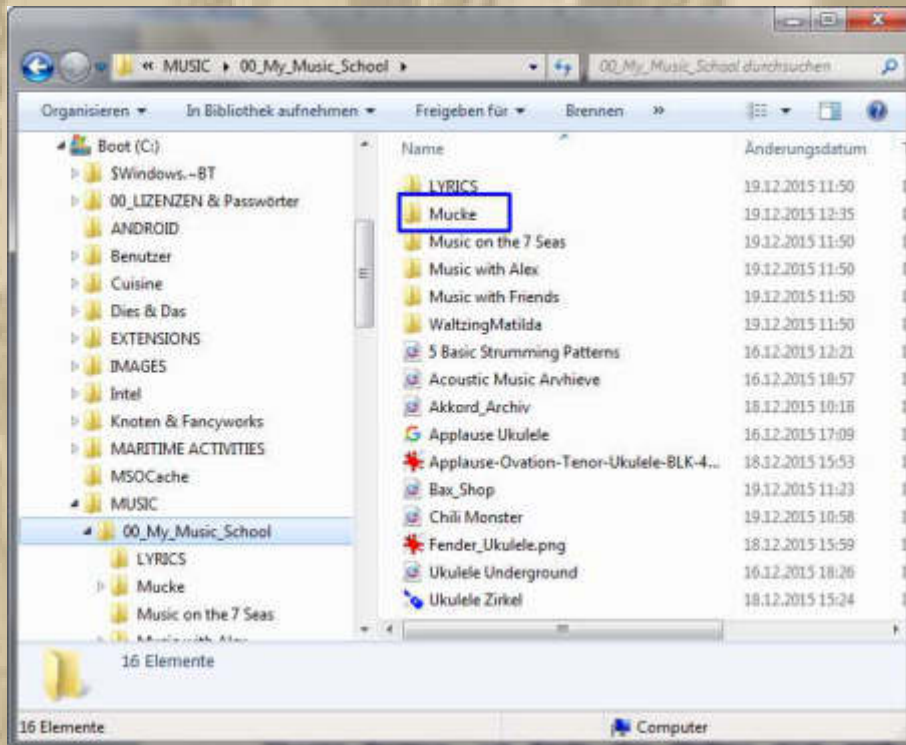



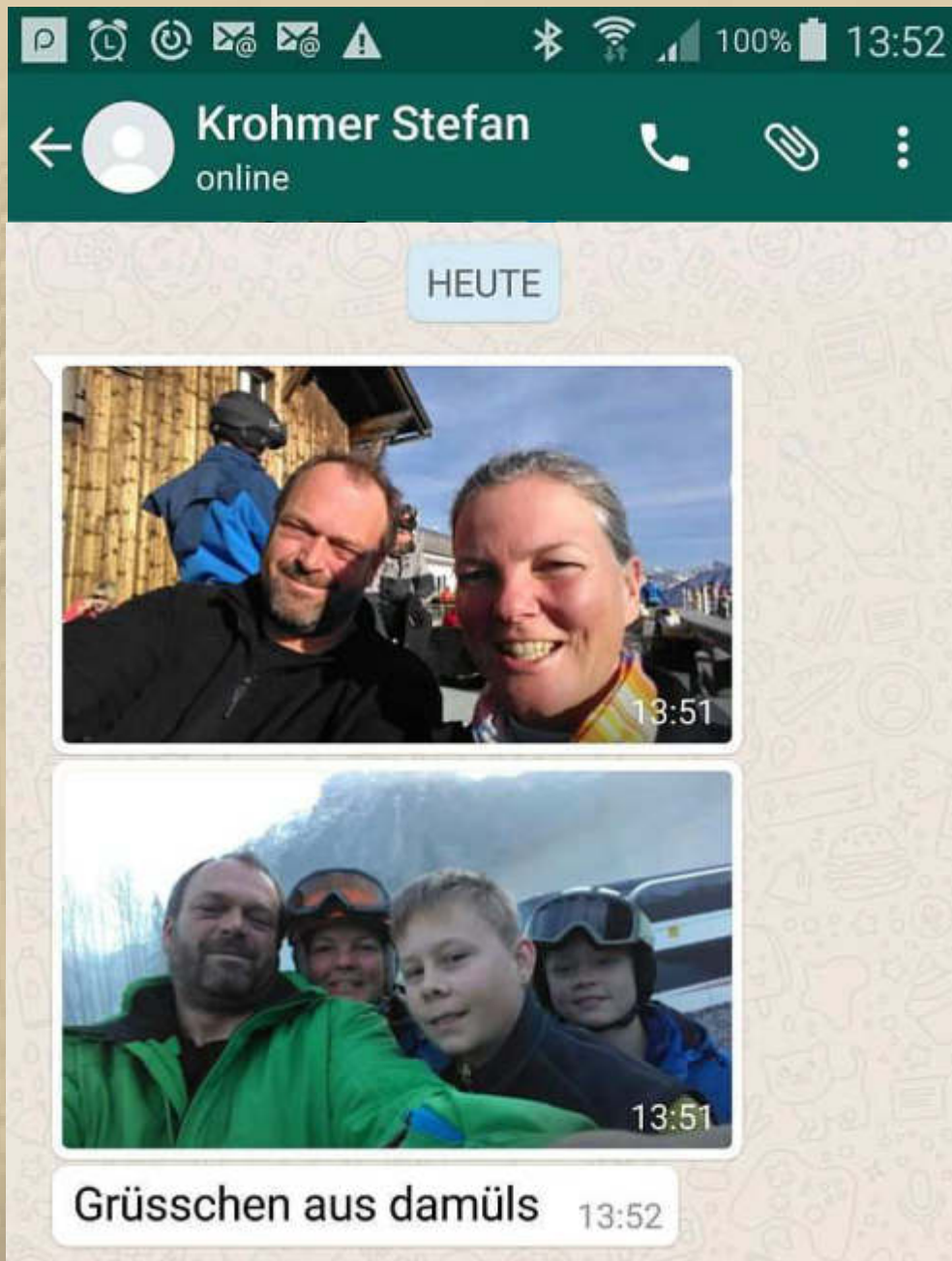

..... man lässt es sich ass ehen

Den ganzen Nachmittag stelle ich Musik zusammen, meine Big Max Remakes, von *All Of Me* bis *You've Really Got To Hold Of Me*, soll heißen, dass ich mir aus meinem Musikarchiv Titel herausgesucht habe, die von mehreren Interpreten eingespielt wurden. Es sind bislang 464 Titel geworden, also ca. 232 Songs. Ich werde die Big Max Remakes auf meine Dropbox Cloud senden.

Der Upload ist nach Stunden noch nicht komplett und bricht schließlich ab, da mein Speichervolumen überschritten ist, also muss ich erst noch Platz schaffen:

Ihre Dropbox ist voll. [Sichern Sie sich mehr Speicherplatz.](#)

Mein kostenloses Volumen von 5 GB ist ausgeschöpft. Die Aufstockung auf 1 TB würde mich jetzt monatlich 9,99 € kosten oder 90 € per Anno, das möchte ich nicht.



#### Sonntag, 20. Dezember 2015 4. Advent

11:00 Uhr - Gerade läuft noch das restliche Dropbox Update. Ich habe auf meiner Cloud 'ausmisten' müssen, um Platz zu schaffen. Noch werden 124 von 464 Dateien in die Wolke transferiert, die dort hoffentlich auch ankommen werden. In einer Stunde werde ich das erneut kontrollieren.

Mir gefällt diese Remake Serie sehr, Euch hoffentlich auch, wenn Ihr Euch die Mühe macht, die Dateien auf Eurer Festplatte zu archivieren. Meine Empfehlung: Unter Kopfhörern mit leicht überhöhter Lautstärke abspielen, wer will, mit Zufallsgenerator. Ich höre die Titel in Reihenfolge an, um die Unterschiede der Interpreten zu erkennen. Einige Titel, z.B. Midnight Special, kommen 3 bis 5-fach vor, dann kann man ja überspringen. Ich wünsche Euch besten Ohrenschaus.

Ich will hier Steve (Stefan H.) ausdrücklich wieder zustimmen: Ohne Musik wäre unser Leben ein Irrtum. Es muss ja nicht unbedingt die Musik meines Geschmacks sein. Ich meine jedwede Musik. Der Konsument entscheidet. Der Nibelungen Ring, während meiner Gymnasialzeit, hat mich von der Oper und sonstigen klassischen Musik während meiner weiteren Jugend abgehalten.

Doch mit den Jahren haben sich die Gassenhauer der Klassik auch in mein Herz und Hirn geschlichen. Werde mich wohl mal d'ranmachen, auch dafür eine Zusammenstellung zu generieren: **Big Max' Classics**.

Der 4. Advent ist wohl der richtige Anlass, einige Grußworte an alle zu richten, die mich kennen:



Ich wünsche allen meinen Verwandten, Bekannten, Freunden (beiderlei Geschlechts) sowie Leserinnen und Lesern meiner Webpage und Blogs einen schönen Jahresausklang.

Mögen Eure Wünsche für das Jahr 2016 in greifbare Erfüllung geraten, insbesondere die, die man mit Geld nicht kaufen kann. Das Zugreifen bitte nicht versäumen.

Altes Jahr, Weihnachten, Jahreswechsel, Neues Jahr sind die Dinge, die einen am Ausklang eines Jahres verstärkt bewegen und teilweise auch nachdenklich werden lassen. Mir geht es da nicht anders, obwohl ich eigentlich jedem einzelnen Tag eines Jahres besondere Aufmerksamkeit schenke, weil sie mit fortschreitendem Alter immer wertvoller werden.



Das Schicksal meint es weiterhin gut mit mir und das wünsche ich Euch auch. Da, wo gewisse Defizite feststellbar sind, drücke ich die Daumen, damit sich alles zum Guten wenden möge.

Ich verspüre, ob der generellen Zustände auf unserer Erde, ein wachsendes Unbehagen und das entspricht nicht meinem Naturell. Ich gehe lieber fröhlich und mit Spaß durchs Leben, und das soll mir bitte nicht abhandenkommen.

Für uns alle erhoffe ich, dass 2016 für jeden genügend Freiraum zulässt, um ein persönlich zufriedenes Jahr zu gestalten.

Herzlichst

Euer

Manfred alias Big Max

**Siggi, heute Nachmittag werde ich wieder eine Teestunde einlegen und erneut eine Scheibe Deines wunderbaren Dresdener Stollens genießen, dessen 2. Kanten deutlich näher rückt:**



So ein leckerer Stollen ist ein guter Begleiter durch die Adventszeit; meine Remakes und Greatest Hits ebenso, sofern man diese Genres schätzt! Ich lausche bereits wireless in die Remakes hinein und schwelge in schönen Klängen.

Stefan K. verkündet um 12:45 Uhr: „Wieder Nebel am See.“



.... tatsächlich, der See liegt unter einer fetten Nebeldecke:



..... Sicht ca. 150 m

13:24 Uhr - Das Dropbox Update ist erfolgreich beendet. Alle inzwischen 470 Dateien sind auf meiner Wolke im 7. Himmel meines persönlichen Shangri-La(s), und hier ist der LINK dazu:

<https://www.dropbox.com/sh/opxccpvoeegvh8l/AABPLekUIIeRXnpcacxz4FFFa?oref=e&n=13404063>

Der LINK hat meinen Funktionstest bestanden!!! Also bitte keine Reklamationen. Wie sage ich immer ironisch: „Das Problem sitzt meistens vor dem Bildschirm.“

Die Remakes dauern stolze 28h, also schier unerschöpflich, eine richtige Fleißarbeit. Wer noch einige Remakes vermisst, der nenne sie mir ruhig, damit ich noch weiter ergänzen kann. Nicht ganz leicht, alles aus dem Gedächtnis abzugreifen - eine irre Arbeit, im positiven Sinne, da einen das Ergebnis für die Mühe entschädigt.

So eine alte Wurlitzer Musikbox (s.u.), auch Jukebox genannt, würde ich gerne bei mir aufstellen und mit meinem mp3-Musikarchiv füttern, um über die Tastatur alle meine Zusammenstellungen abrufen zu können. Natürlich würde ich sie auch noch mit 45er Schallplatten füttern. Übrigens war der Hersteller ein in die USA ausgewanderter Deutscher.

 WIKIPEDIA  
Die freie Enzyklopädie

: Eine *Jukebox* ist ein Automat, der durch den Einwurf von Münzen (früher ein oder zwei Groschen) Musik abspielt. Im Deutschen ist auch der Begriff „Musikbox“ gebräuchlich. In der Informationstechnik bezeichnet der Begriff Massenspeichergeräte, wie sie z. B. von der amerikanischen Firma FileNet hergestellt wurden. Der Begriff *Jukebox* kommt aus dem kreolischen Sprachraum und leitet sich von „jook“ bzw. „juke“ ab, das humorvoll obszöne Musik, Tanz oder Sprache bezeichnet.

Franz Rudolph Wurlitzer (\* 1. Februar 1831 in Schöneck/Vogtl., Sachsen; † 14. Januar 1914 in Cincinnati / Ohio), der im Juni 1853 in die USA auswanderte und am 8. Oktober 1859 US-amerikanischer Staatsbürger wurde. Im August 1856 gründete er einen Musikgeräte-Einzelhandel, der einen Auftrag zur Belieferung der US-Armee erhielt. 1861 begann er mit der Produktion von Musikinstrumenten, 1872 wurde sein ebenfalls ausgewanderter Bruder Anton Wurlitzer Mitinhaber der Firma, die 1890 als *Rudolph Wurlitzer Company* firmierte. Ab 1880 führte das Geschäft bereits einen über 200 Seiten starken Katalog. Im selben Jahr wurde das erste, den Namen Wurlitzer tragende Piano gebaut. Ein Feuer zerstörte im Dezember 1904 das bisherige Hauptgebäude.



Das rasante Wachstum der amerikanischen Musikindustrie ließ auch Wurlitzers Firma anwachsen, so dass sie 1906 in ein sechsstöckiges Gebäude umzog. Eine der letzten Aktivitäten von Rudolph Wurlitzer sen. War im Jahre 1910 der Erwerb eines bankrotten Orgelherstellers, der *Hope-Jones Organ Company*. Als Wurlitzer 1914 verstarb, waren seine drei Söhne bereits in der Firma als Führungskräfte etabliert.

Durch die in Deutschland stationierten GIs wurde die Jukebox in den 1950er Jahren auch im deutschsprachigen Raum populär. Der Durchbruch gelang im Zuge des Rock 'n' Roll und Interpreten wie Elvis Presley oder Bill Haley.



.... this is it !

Ich erinnere mich, wie wir Jugendlichen durch die Kneipen gezogen sind und mancher, nein jeder Groschen in den Jukeboxen verschwand, um unseren jeweiligen Lieblingstitel des Rock 'n' Roll zu hören. Manche Kneipiers waren ganz versessen darauf uns unser Taschengeld abzuluchsen und waren immer up-to-date mit den brandneuen Titeln. Die Jukeboxen fanden dann aber schnell ein jähes Ende, weil die Radiostationen in Berlin und anderswo, allen voran der AFN, die Funktion der Jukeboxen übernahmen. Nun wanderten unsere Groschen in unsere kleinen Grundig Transistorradios, die ständig nach frischen Batterien schrien (4.5 V Block).

Eric Clapton singt gerade den Titel von JJ Cale *Cocaine*, und ich trinke *Golden Nepal Typ Maloom* mit Sahne und Zucker. Tee und R & B, mein Cocaine:



..... das Stück Stolle habe ich längst verzehrt

Über die Jahrzehnte vergisst man glatt, was man alles für schöne Musik angesammelt hat. Erst wenn man das Archiv einmal wieder intensiv durchforstet, entdeckt man die Kleinode seines eigenen Musikgeschmacks.

Bin mal gespannt, von wem ich das 1. Feedback zu meiner Remakezusammenstellung erhalten werde. Den Download macht man am besten über Nacht.



Ich bin jetzt langsam am Ende des Titelbuchstabens "C" angelangt - noch ein weiter, angenehmer Weg bis "Y".

Ich bin dann mal weg, nicht auf dem Jacobsweg nach Santiago de Compostela sondern virtuell über die staubigen Straßen der US Südstaaten nach Memphis, Nashville und New Orleans.

New Orleans, Memphis, Nashville – Jazz, Blues, Country: In den Südstaaten der USA liegt Musik in der Luft. Aber nicht nur das: Den Besucher des „Grand Old South“ erwarten auch die herrschaftlichen Plantagenhäuser, die viele Reisende mit Romanen wie „Vom Winde verweht“ verbinden, uramerikanische Historie, moderne Metropolen, hübsche Kleinstädte, sanfte Berglandschaften und der zauberhafte Charme der gastfreundlichen Einheimischen.

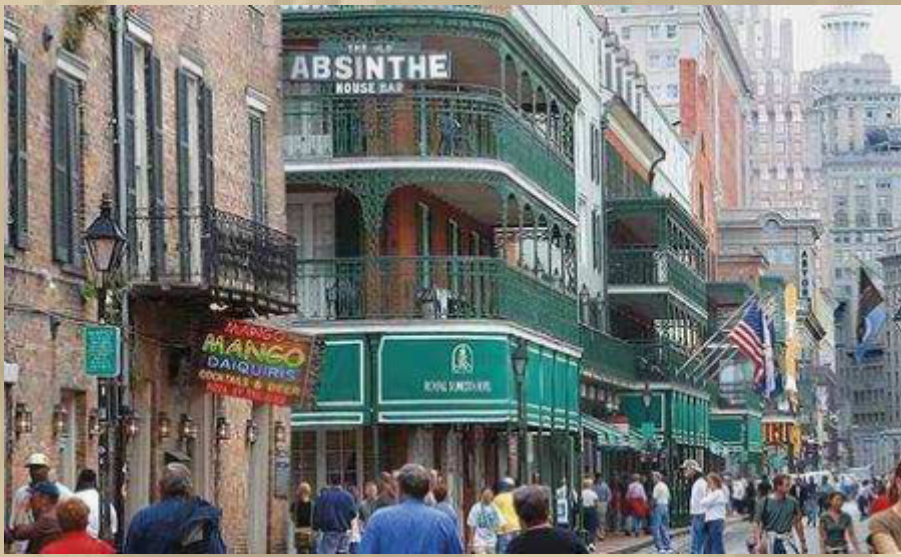

New Orleans



überall Blues





oder auch Jazz

.... die brauchen keine Steckdose

Cocaine all around my brain ..... jetzt bin ich erst bei "D" angekommen. 28 h sind eine verdammt lange aber gute Zeit.

## Kokain – Hannes Wader

[http://www.dailymotion.com/video/xmkld\\_hannes-wader-kokain\\_music](http://www.dailymotion.com/video/xmkld_hannes-wader-kokain_music)

C Ich kam von Frankfurt nach C7 Berlin, drei F Koffer voll mit D7 Kokain.

C Cocaine, G all around my C brain.

Hallo Taxi, schnell zum Kuhdamm/Ecke Tauentzien  
meine Frau und meine Kinder warten schon auf Kokain. Cocaine,...

Ref.: E7 Oh-oh-oh Mama komm schnell her, halt mich fest, ich kann nicht mehr! F D7

C Cocaine, G all around my C brain.

Meine Frau heißt Evelyn,  
ich weiß nicht, liebt sie mich, oder mehr mein Kokain? Cocaine, ...  
Liebster, sagt sie, Rate mal: Was kitzelt so schön  
in der Nase, schmeckt wie Scheiße und wirkt wie Arsen? Cocaine, ... Ref.

Mein Sohn ist zwölf und ewig angetörnt,  
ich verbiet' es ihm, damit er endlich laufen lernt! Cocaine,...  
Seit gestern weiß er endlich, wer ich bin!  
Wenn er mich sieht, dann ruft er: Pappa, hattu Kokain? Cocaine, ... Ref.

Meine kleine Tochter ist jetzt grad'  
auf ,nem Trip, den sie letztes Jahr eingepiffen hat. Cocaine,...  
sie sieht aus, als wär sie dreißig und sie macht  
auf zwanzig, dabei ist sie erst acht. Cocaine,... Ref.

Meine Tante dealt seit einem Jahr,  
seitdem geht sie über Leichen, fährt ,nen Jaguar. Cocaine,...  
Immer wenn sie kommt, bringt sie ein Stückchen Shit  
in der Radkappe für die Kinder mit. Cocaine,... Ref.

Mein Onkel kam vom Alkohol zum Kokain,  
jetzt will er sich das Kokain mit Schnaps entzieh'n. Cocaine,...  
Seit gestern liegt er im Delirium,  
ab morgen steigt er wieder auf die Droge um. Cocaine,... Ref.

Opa hat den Gilb, wartet auf den Tod.  
Freut sich auf Jimi Hendrix und den lieben Gott. Cocaine,...  
Oma geht es augenblicklich auch nicht gut,  
seit ihrem letzten Flash spuckt sie nur noch Blut. Cocaine,...

Ich merke schon, dass ich jetzt afhör'n muß.  
Oh, Mama, Mama, Mama komm', mach mir ,nen Schuß  
C G C G  
mit Morphium und Heroin, Opium und Rosimon oder  
gib mir Lysergsäurediäthylamid, Mescaline und Nepalshi, la la la la..

**Jetzt bin ich high !!!**

- .
- .
- .
- .
- .
- .

**Zwei Dinge flattern mir am Abend noch via WhatsApp herein, die ich verbreiten möchte:**

Man nehme 12 Monate, putze sie sauber von Neid, Bitterkeit, Geiz, Pedanterie und zerlege sie in 30 oder 31 Teile, so daß der Vorrat für ein Jahr reicht. Jeder Tag wird einzeln angerichtet aus 1 Teil Arbeit und 2 Teilen Frohsinn und Humor. Man füge 3 gehäufte Eßlöffel Optimismus hinzu, 1 Teelöffel Toleranz, 1 Körnchen Ironie und 1 Prise Takt. Dann wird die Masse mit sehr viel Liebe übergossen. Das fertige Gericht schmücke man mit Sträußchen kleiner Aufmerksamkeiten und serviere es täglich mit Heiterkeit.

*Katharina Elisabeth Goethe (1731-1808), Mutter v. Johann Wolfgang von Goethe*

.... das sollte man auswendig hersagen können



.... den Absendern sei Dank





Montag, 21. Dezember 2015



Das ist das Spielplatzschiff an Land im Konstanzer BSB-Hafen.  
(das Bild hier in den richtigen Proportionen)

Seit 10:30 Uhr berieseln mich wieder meine Remakes - schön. Ich bin jetzt beim Buchstaben "H". Gerade läuft *Help Me Make It Through The Night* in den Versionen von Willie Nelson, Bryan Ferry und Kris Kristofferson, der auch der Komponist ist:

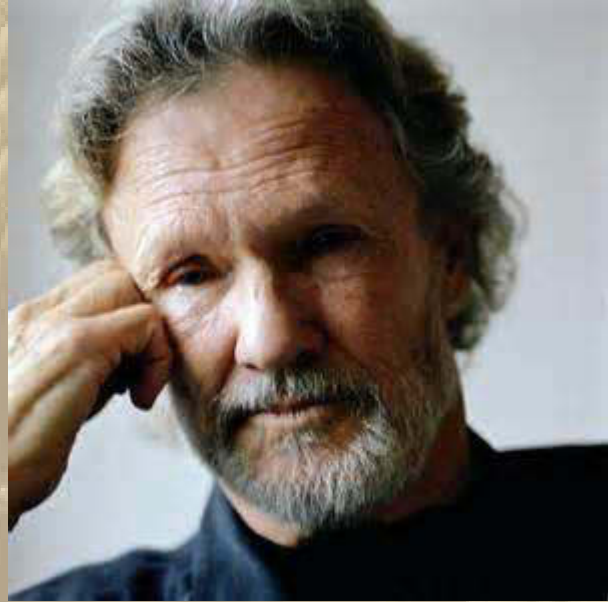
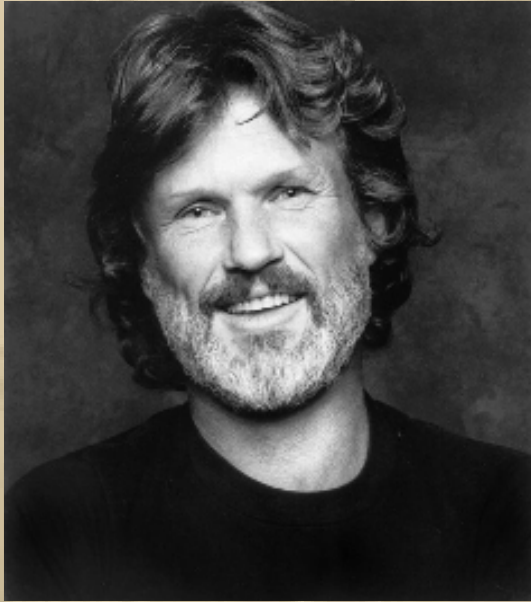

einst

und

heute

Stunden bastele ich daran, wie ich eine mp3-Datei als Youtube-Video-LINK in meine Bulletins einbinden kann.

Völlig autodidaktisch gehe ich daran und habe Erfolg, auch weil ich u.a. einer Youtube-Anweisung folge. Am 24. Dezember werde ich einen so erzeugten Titel einfügen.

15 bis 18 Uhr - Wir wurden in die Nachbarschaft zu adventlichem Kaffee und Kuchen eingeladen und plauschten sehr angeregt.



Dienstag, 22. Dezember 2015:

- Wintersonnenwende auf der Nordhalbkugel -

Seit 05:48 Uhr kommt uns die Sonne wieder entgegen, ein schönes Gefühl.

08:00 Uhr - Zahnarzt

10:00 Uhr - Zurück vom Zahnarzt - ich lebe noch. Am 28.12. geht's weiter.

Inzwischen bin ich beim Remake Buchstaben "U" angelangt = Unchained Melody, 1. mit The Righteous Brothers und 2. mit Willie Nelson.

Das waren jetzt drei sehr schöne musikalische Tage mit meiner Remake Zusammenstellung.

12:00 Uhr - Wir stürzen uns in die Supermärkte, um die letzten Lebensmittel einzukaufen. Nächster Einkauf in genau einer Woche.





14:00 Uhr - Wieder daheim, beginnen wir mit der ersten Vorbereitung für unser Weihnachtsmenü. Morgen wird es dann schon etwas mehr sein.

- .
- .
- .

Christian, mein Little Red Rooster, will mit mir in **LinkedIn** verbunden sein. Ich stimme zu, doch ich treibe mich dort nicht herum. Ich weiß gar nicht mehr, wie ich da als Pensionär hineingeraten bin. Ist doch eher was für Businessleute.



**Christian Johannes Schrangl als Business Man  
und unten als Sailor**



**Christian ist mein großer Chiller - immer entspannt ....  
.... oben Little Red Rooster beim Einkranen**





### Pikanter Hähnchen-Kürbis-Eintopf

Ein ganzer Topf voller Glück, der an kalten Tagen mit Ingwer, Chili und Gewürzen auf fettarme Art den Körper und die Seele wärmt

#### ZUTATEN FÜR 4 PERSONEN:

- 1 Tomate
- 2 Zwiebeln • 3 Knoblauchzehen
- 35 g frische Ingwerknolle
- 1 rote Chilischote
- 500 g Butternusskürbis
- 800 g Hähnchenfilet
- Salz, schwarzer Pfeffer
- 2 EL Öl • 2 TL Zimt
- 2 EL brauner Zucker
- 2-3 EL Rotweinessig
- 850 ml Gemüsebrühe
- 150 g grüne Bohnen
- 1 Dose (425 ml) weiße Bohnen
- Crème légère zum Anrichten

**1** Tomate waschen, putzen und in grobe Stücke schneiden. 1 Zwiebel, Knoblauch und Ingwer schälen und in kleine Stücke schneiden. Chili putzen, längs aufschneiden, entkernen und waschen. Schote klein schneiden. Alle vorbereiteten Zutaten zu einer Paste pürieren.

**2** 1 Zwiebel schälen, halbieren und in Streifen schneiden. Den Kürbis schälen, entkernen, waschen und in Spalten schneiden.

**3** Fleisch waschen, trocken tupfen. Mit Salz und Pfeffer würzen. Öl in einem Bräter erhitzen. Fleisch darin unter Wenden 5-6 Minuten kräftig anbraten, Herausnehmen, mit 2 Gabeln grob zerzupfen. Zwiebel im Bräter andünsten. Mit Zimt bestäuben, kurz anschwitzen. Tomatenpaste zu den Zwiebeln geben und 1-2 Minuten mit anschwitzen. Fleisch, Kürbis, Zucker, Essig und Brühe zugeben. Aufkochen, ca. 20 Minuten köcheln lassen.



**4** Grüne Bohnen putzen, waschen und in kochendem Salzwasser ca. 10 Minuten garen. Weiße Bohnen abgießen. Ca. 5 Minuten vor Ende der Garzeit beide Bohnensorten zum Eintopf geben. Mit Salz und Pfeffer würzig abschmecken. Eintopf mit einem Klecks Crème légère anrichten.

Zubereitungszeit: ca. 50 Min.  
Pro Portion: ca. 410 kcal  
E 50 g, F 8 g, KH 26 g

Das war unser Abendbrot. Es lohnt sich, es nachzukochen. Man muss einen Hokaido-Kürbis nicht unbedingt schälen; wir lassen die Schale immer dran (das Bild lässt sich gut vergrößern).





Ahoi lieber Manfred  
Ich wünsche dir ein schönes  
Weihnachtsfest  
L.Gr.  
Klaus v.Heidenheim 🤔👍

22:55

.... ist doch wohl klar, dass 'Graf' Klaus ein Segler ist.

Allen die mir Weihnachtspost und mehr geschickt haben,  
sage ich lieben Dank.

Valk 17

23:41 Uhr

Von Winschermann, Jan an mich



<https://www.youtube.com/watch?v=NA3LYysUvXk>

Damit tingeln wir ab dem 26.12. eine Woche von Urk-Amsterdam-Hoorn-Enkhuizen-Medemblik-Insel Texel, bis Silvester zur Insel Terschelling rum. Luxus pur für uns Segler.

Gruss  
Jan

Lieber Jan, was ist los mit Dir? Bist Du schwach geworden? Kann ich aber gut verstehen, dass man zu dieser Jahreszeit dem Luxus einer Motoryacht erliegt. Erbitte ausführliche Homestory, wann immer Du dazu kommst.



Mittwoch, 23. Dezember 2015:

Alexanders Berliner Weihnachtsbäckerei von 2009:



<https://www.dropbox.com/sh/opxccpvoeegvh8l/AABPLekUIIeRXnpcacxz4FFFa?oref=e&n=13404063> (Alex\_Weihnachtsgebäck.mp4)



Diesen kurzen Video-Clip hatte er als *Seasonal Greetings* für Sony Music hergestellt.



Marianne bereitet, soweit es geht, unser Weihnachtsmenü vor. Meine Hilfe ist heute nicht erforderlich. Der überwiegende Rest erfolgt dann morgen Vormittag und letztlich während der Speisenabfolge.

12:00 Uhr

Allerhöchste Zeit, mir 1.000 GB = 1 TB Datenvolumen auf meiner Dropbox Cloud zu gönnen. Was soll der Geiz in meinem Alter. Nun nutze ich Dropbox Pro.

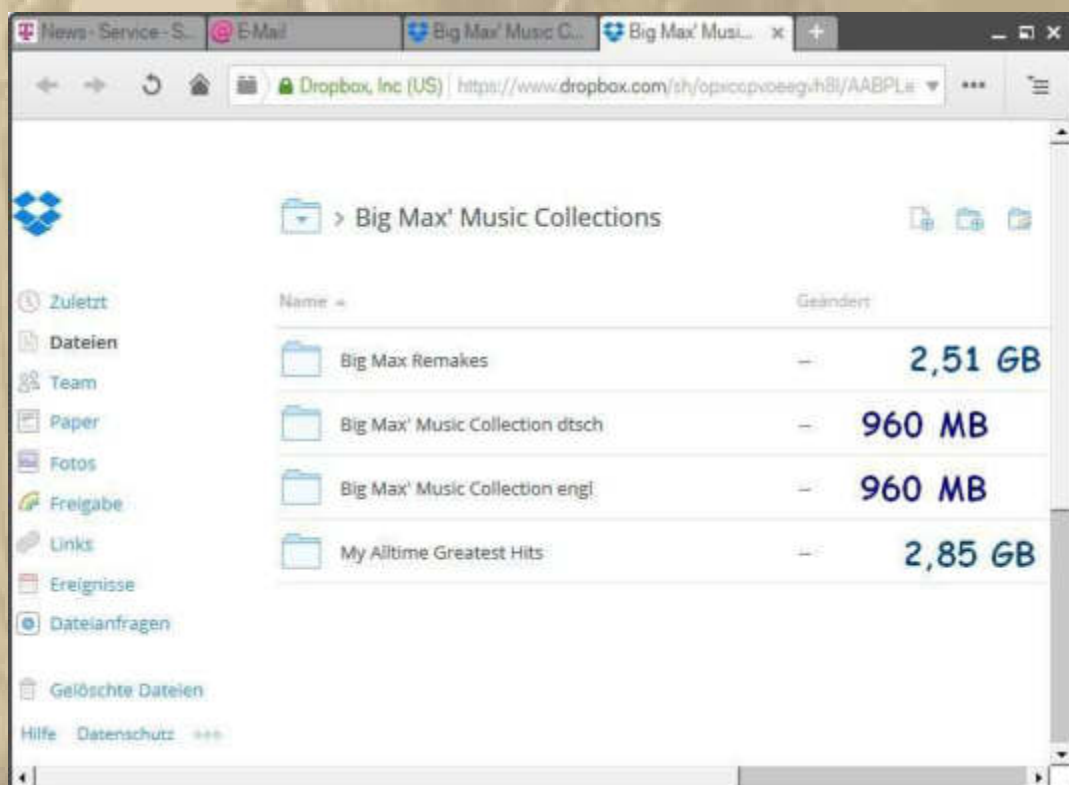

..... das ist meine derzeitige Cloud, für jedermann zum ganz persönlichen, privaten Gebrauch. Der LINK ist frei zugänglich, wenn man ihn kennt, und hier ist er gleich noch einmal:

<https://www.dropbox.com/sh/opxccpvoeegvh8I/AABPLekUIeRXnpcacxz4FFFa?oref=e&n=13404063>, damit niemand erst lange suchen muss.

Bei dieser Gelegenheit habe ich alle Ordner synchronisiert, auf der Cloud, dem Notebook, der externen Datensicherung und den smarten Geräten. Da waren doch einige Ungereimtheiten vorhanden, die ausgemerzt werden mussten.



19:30 Uhr - Mal sehen, ob die Winterkonferenz stattfinden wird? Verabredet hatten wir uns vorsorglich dazu am letzten Mittwoch.

Auf Skype kann ich schon 4 Kameraden 'standby' sehen:



.... nur Diogenes war verhindert



**Vor Reiners Haustür bei Sonnenaufgang am 20.12.2015  
in Hamburg Cranz, am Estedeich, der Heimat von DP07**

- 
- 
- 

**..... und diesen LINK hat mir Jan geschickt:**

**<http://www.ndr.de/fernsehen/sendungen/Von-der-Ems-zu-friesischen-Seen,gezeitenstrom222.html>**

**Erinnert mich an den MS CRAZY Törn mit Sigg.**





Donnerstag, 24. Dezember 2015:

Heiliger Abend der Christenheit, Jesus ward geboren

Mag unsere Welt auch noch so düster sein, irgendwo ist stets ein heller Schein, man muss ihn nur mit dem Herzen aufspüren:



..... Shangri-La ?



<https://www.youtube.com/watch?v=DrphmOKWu1o>

oder

<https://www.dropbox.com/sh/opxccpv0eegvh8l/AABPLekUIIeRXnpcacxz4FFFa?oref=e&n=13404063>

Das Orakel von St. Barbara erfüllt sich für uns heuer nicht,  
denn wir haben grüne Weihnachten.

**Alles wird gut, bewahrt Euch Euren Frohsinn!**

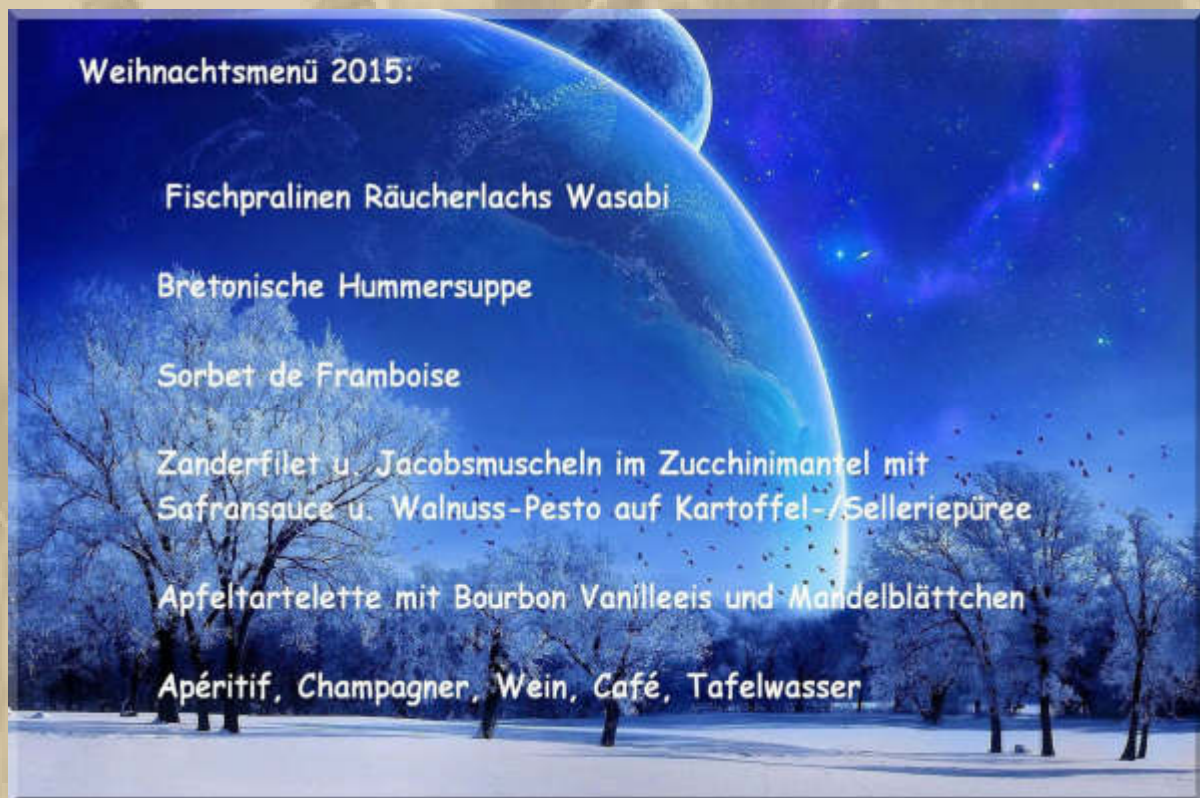

..... das ist unsere Menükarte für den Abend

Die hatte ich ausgesucht, als ich noch auf weiße Weihnachten gehofft hatte.

13:00 Uhr Marianne und ich sind mit den Vorbereitungen fertig.  
Die nächste Phase wird dann heiß!

Zu 18:30 Uhr erwarten wir Elke und Michael.





..... danke P & H und Luis



17:00 Uhr - Es flattern immer noch Weihnachtsgrüße herein.



Es wurde ein schöner Abend. Mir fiel Atzes Ausspruch ein: Die Pantry (Küche) ist der Tatort der guten Laune. So war es auch. Marianne und ich, wir hatten viel Freude bei der finalen Zubereitung der Speisenfolge:



.... Tischlein deck' dich



..... Fischpralinen (zugekauft)



..... Bretonische Hummersuppe (zugekauft)





.... Himbeersorbet



.... Zanderfilet & Jakobsmuscheln im Zucchini-mantel  
an Kartoffel-/Selleriepüree mit Walnuss-Pesto und Safransoße





.... Apfeltartelette mit Bourbon Vanilleeis



Michael & Elke

## Rezepte:



### Feinste Räucherlachs- und Forellenpralinen sind ein besonderer Genuss

Lachs und Forellen aus seriöser europäischer Zucht werden für diese kleinen Pralinen-Kunstwerke delikater über Holzfeuer geräuchert. Anschließend wird der Fisch je nach Rezeptur zusammen mit Frischkäse, Fruchtpurees, Wasabi-Meerrettich sowie verschiedenen Kräutern und Gewürzen zu einer feinen Farce verarbeitet und zu gleichmäßigen Pralinen geformt. Räucherlachs mit cremigem Feigensenf-Dill-Kern umhüllt von einem Dillmantel, Räucherlachs mit feinem Wasabi Kern umhüllt von einem Paprikamantel und Räucherforelle mit Apfel-Zwiebel-Kern in feiner Pfefferkruste. Die so entstehenden Fischpralinen sind ein optisch ansprechendes Amuse bouche, köstlich zu salzigem Gebäck oder Brot und eine exquisite Gaumenfreude für Zwischendurch.

.... beides zugekauft







### Bretonische Hummersuppe mit 25 % Fleischanteil

Für Gourmets zählt das bereits 1860 gegründete Traditionsunternehmen Georges Thiol in der Bretagne zu den besten Adressen Frankreichs. Es ist beeindruckend, mit welcher Konsequenz bis heute in seinem Feinkostunternehmen die klassischen Grundsätze bester Kochkunst unter Beibehaltung traditioneller Zubereitungen für diese Hummersuppe umgesetzt werden. Nur fangfrische Hummer erster Güteklasse finden Verwendung. Insbesondere das intensiv aromatische Fleisch der Scheren liefert den enorm hohen Hummerfleischanteil von 25 %. In sorgfältigster Handarbeit werden frische Gemüse, Kräuter, eine spezielle Gewürzmischung (quatre-épices) mit Ingwer, Muskat und Gewürznelken aufeinander abgestimmt und anschließend mit Cognac aromatisiert. Die fertig erhitzte Suppe darf mit aufgeschäumter Milch und Butter verfeinert werden. Genießen Sie überragende Qualität.



## Himbeersorbet

etwa 4 Portionen    etwas Übung erforderlich  bis 40 Min.



**Zutaten:**  
150 ml Wasser  
160 g Zucker  
Zitronenschale von 1/2 Zitrone  
(unbehandelt)  
500 g Himbeeren

### 1 Vorbereiten:

Wasser mit Zucker und Zitronenschale in einen kleinen Topf geben, zum Kochen bringen und bei starker Hitze etwa 5 Min. ohne Deckel kochen lassen (ergibt etwa 100 ml Sirup). Den Sirup erkalten lassen.

### 2 Zubereiten:

Dann Zitronenschale entfernen, Himbeeren verlesen. Die Himbeeren mit der Hälfte des Sirups in einen Rührbecher geben und pürieren. Die Masse nach Belieben durch ein Sieb streichen, den restlichen Sirup unterrühren. Die Masse in eine gefriergeeignete Schüssel geben und etwa 1 Std. gefrieren lassen, dann umrühren und die Masse noch weitere etwa 3 Std. gefrieren lassen, dabei mehrmals umrühren, so dass eine cremige Masse entsteht.

### 3 Das Himbeersorbet nach Belieben mit einem Esslöffel oder Eisportionierer portionieren oder in einen Spritzbeutel mit großer Sterntülle füllen und in Portionsschälchen spritzen.

### Abwandlung für ein Erdbeersorbet:

Anstelle von Himbeeren Erdbeeren verwenden (waschen, abtropfen lassen, entstielen und pürieren, nicht durch ein Sieb streichen). Für den Sirup nur 100 g Zucker verwenden. Das Sorbet wie oben angegeben zubereiten.

### Abwandlung für ein Mangosorbet:

Für den Sirup nur 125 ml Wasser, 80 g Zucker, Schale von 1/2 Limette (unbehandelt) und 2 EL Limettensaft wie oben angegeben kochen (ergibt etwa 80 ml Sirup) und erkalten lassen. Limettenschale entfernen, 2 Mangos schälen, halbieren, das Fruchtfleisch von den Steinen schneiden, in Würfel schneiden und mit dem Pürierstab pürieren. Fruchtfleisch und Sirup verrühren und etwa 4 Std. gefrieren lassen. Nach der ersten Stunde ein- bis zweimal umrühren.

### Tipps aus der Versuchsküche

- Sie können das Sorbet auch in der Eismaschine in etwa 30 Min. (je nach Modell,



**| Die Küchenschlacht - Menü am 14. August 2015 |**  
**„Finalgerichte“ Nelson Müller**



**Finalgericht: „Roulade von Zander und Jakobsmuschel im Zuchnimantel mit Paprikaschaum und Batatenpüree“ von Nelson Müller**

**Zutaten für zwei Personen**

*Für das Pesto:*

250 g Basilikum  
4 Knoblauchzehen  
50 g Pinienkerne  
150 ml Olivenöl  
60 g Parmesankäse  
Salz  
schwarzer Pfeffer, aus der Mühle

*Für die Roulade:*

1 Zander ca. 800 g  
8 ausgelöste Jakobsmuscheln  
1 große Zucchini  
50 g fertiges Pesto  
8 getrocknete Tomaten  
Olivenöl  
Salz  
schwarzer Pfeffer, aus der Mühle

*Für das Batatenpüree*

300 g Süßkartoffeln  
100 ml Sahne  
100 ml Milch  
100 g Butter  
Muskatabrieb, zum Würzen  
Salz

*Für die Paprikasauce:*

3 Schalotten  
2 rote Paprika  
1 Zitrone  
50 g Butter  
500 ml Fischfond  
250 ml trockener Weißwein  
500ml Sahne  
Salz  
schwarzer pfeffer, aus der Mühle



### **Zubereitung**

Den Backofen auf 180 Grad Ober-/Unterhitze vorheizen.

Für das Pesto die Pinienkerne in einer Pfanne ohne Fett rösten. Den Parmesan reiben. Alle Zutaten in einer Moulinette fein pürieren. Den Mixer nicht zu lange laufen lassen, damit das Pesto nicht warm wird. In ein Glas füllen und kühl aufbewahren.

Den Zander ausnehmen, filetieren und entgräten. Die Haut entfernen. Die Zucchini der Länge nach in dünne Streifen schneiden. Die Zucchinistreifen in der Breite der Zanderfilets überlappend nebeneinander legen, alles mit dem fertigen Pesto bestreichen, mit Salz und Pfeffer würzen und das Zanderfilet darauflegen.

Die Jakobsmuscheln waschen, trocken tupfen, in Scheiben schneiden und auf den Zander legen. Das Ganze mit Salz und Pfeffer würzen, mit den getrockneten Tomaten bedecken und in die Zucchini einrollen. Alufolie auslegen, diese mit Olivenöl einstreichen und die Roulade darin einrollen und im Backofen etwa acht Minuten backen.

Für den Paprikaschaum die Paprika halbieren, entkernen und in Streifen schneiden. Die Schalotten abziehen und ebenfalls in Streifen schneiden. Die Zitrone halbieren und den Saft einer Hälfte auspressen. Butter in einem Topf erhitzen und darin die Gemüwestreifen anschwitzen. Anschließend das Ganze mit Weißwein und Fischfond ablöschen und reduzieren. Abschließend mit der Sahne auffüllen, zu einem Schaum pürieren und mit dem Saft der Zitrone sowie Salz und Pfeffer abschmecken.

Für das Batatenpüree die Süßkartoffeln schälen, in kleinere Stücke schneiden und mit Salzwasser in einem Topf kochen. Die Sahne in einem Topf erhitzen. Anschließend die Süßkartoffeln abschütten und durch eine Presse drücken. Abschließend mit der heißen Sahne und der Milch vermischen und mit Salz und Muskat würzen.

Die Roulade mit dem Batatenpüree und der Paprikaschaum auf Tellern anrichten und servieren.

**Wir haben ein Walnuss-Pesto und eine Safransauce zubereitet. Als Beilage haben wir Kartoffel-/Selleriepüree gewählt.**

# Für Obstschäler

## VERFÜHRERISCHE FRUCHT.

Kein Wunder, dass es ausgerechnet ein Apfel war, mit dem Adam von Eva verführt wurde. Äpfel gehören zu den beliebtesten Obstsorten und sind unglaublich vielseitig in ihren Aromen. Von süß bis fein säuerlich, von saftig bis mehlig, für jeden Geschmack findet sich die richtige Sorte in der riesigen Auswahl der angebotenen Tafeläpfel.



Marktführer aus Deutschland  
das Tafeläpfel-Erstar

**26% BILLIGER!**  
Statt 2,29  
**1.69**

2-kg-Beutel

## SCHMACKHAFT + SCHMELZEND

### Mini-Äpfeltarte

#### Zutaten für 4 Portionen:

- 1 Packung Blätterteig, 275 g
- Fett für die Formen
- 100 g Frischkäse
- 80 g Marzipan-Rohmasse
- 1 EL Puderzucker
- 4 kleine, säuerliche Äpfel
- 2 EL Mandelblättchen
- 4 EL Honig
- 4 Kugeln Vanilleeis

Pro Portion: 613 kcal  
Kohlenhydrate: 66 g  
Eiweiß: 10 g  
Fett: 34 g

**Zubereitung:** Blätterteig entrollen und den Boden und Rand von 4 kleinen gefetteten Tartaröhrchen (Durchmesser circa 14 Zentimeter) damit auslegen. Frischkäse, Marzipan und Puderzucker verrühren und den Blätterteig damit bestreichen. Äpfel schälen, vierteln, Kerngehäuse entfernen, die Äpfel in kleine Spalten schneiden und auf dem Frischkäse verteilen. Mandelblättchen darüberstreuen und die Tartes im vorgeheizten Backofen bei 200 Grad (Umluft: 180 Grad) circa 25 bis 30 Minuten goldbraun backen.

Honig erwärmen und die Tartes damit glasieren. Auf Wunsch mit dem Mark einer Vanilleschote bestreuen und warm oder kalt mit Vanilleeis servieren.



argent./chile.  
Heldelbeeren  
KI. II

**26% BILLIGER!**  
Statt 1,59  
**1.19**

125-g-Schale

(= 100 g + 7%)



Eine große Auswahl an leckeren Rezeptideen finden Sie auf unserer Internetseite: [www.kaufland.de/rezepte](http://www.kaufland.de/rezepte)



KAWIT KLAW. OMP. 07/10: T590 II - G 6 SIB 4

Abgabe nur in haushaltsüblichen Mengen, solange der Vorrat reicht. Abbildungen ähnlich, alle Artikel ohne Deko.



Freitag, 25. Dezember 2015:

1. Weihnachtsfeiertag

00:45 Uhr - Ich bin leicht erledigt und lege mich längs.

01:30 Uhr - Marianne verabschiedet unsere Gäste.

09:45 Uhr - Frühstück (business as usual)



.... schon wieder ein Shangri-La ?

Gut, dass es in meiner Phantasie nicht nur ein Shangri-La gibt. Jeder hat die Chance, sein ganz persönliches Shangri-La zu finden oder auch mehrere, dazu muss man nicht unbedingt nach Tibet. Ich habe mindesten 3 an der Zahl, die natürlich maritimen Ursprungs sind:

1. Sercebu Limani in der Türkei (dort ist mir *mein* Sinn des Lebens bewusst geworden):



2. Die Schären der Schwedischen Westküste (in diese Landschaft habe ich mich verliebt):







**3. Die lauschigen Plätze des Bodensees (genau das richtige für meinen letzten Lebensabschnitt):**

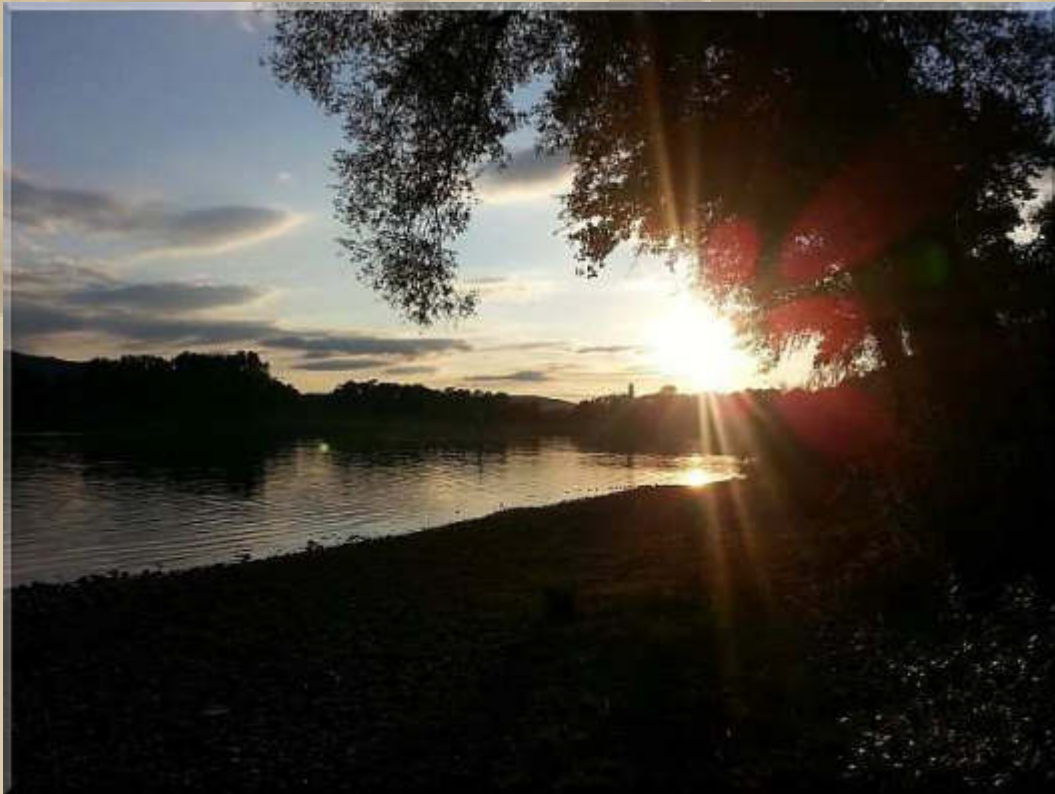





.... im Löchle

**WIKIPEDIA**  
Die freie Enzyklopädie

: Shangri-La (auch Shangri-la, Shangrila) ist ein paradiesischer, fiktiver Ort, der im weitesten Sinne im Himalaya, und zwar in Tibet, liegen soll. Der Begriff wurde durch den Schriftsteller James Hilton in die westliche Kulturgeschichte eingeführt. Sein 1933 erschienener Roman *Lost Horizon* (*Der verlorene Horizont*, deutsch auch als „*Irgendwo in Tibet*“ verlegt) beschreibt ein abgelegenes Lama-Kloster am Shangri-Gebirgspass im Himalaya. Die Klosterbewohner, zum großen Teil aus westlichen Ländern und westlichen Kulturkreisen stammend, leben in einer frei gewählten Weltabkehr und erreichen zuweilen biblisches Alter. Ihre Lebensweise und ihr gewählter Tagesablauf sind eine Abkehr von der Hast der Zivilisation, ohne auf gewohnte Annehmlichkeiten völlig zu verzichten. Sie erwarten für die Menschheit ein apokalyptisches Ereignis und verstehen sich selbst als letzte Verteidiger von Wissen und Kultur.

**Faulenzen ist angesagt.**

## “Kultur der Gleichgültigkeit“

Papst Franziskus prangert in Christmette Konsumgier an

(25.12.2015, 07:29 Uhr | dpa)



Papst Franziskus bei der Christmette im Petersdom in Rom

Papst Franziskus hat an Heiligabend die traditionelle Christmette im Petersdom in Rom gefeiert - und dabei die moderne Konsumgesellschaft kritisiert. Er erinnerte daran, dass Jesus in einem Stall in großer Armut geboren worden sei. "Dieses Kind lehrt uns, was wirklich wesentlich ist in unserem Leben", sagte Franziskus.

..... und nun Herr Papst?



Samstag, 26. Dezember 2015:

2. Weihnachtsfeiertag

## Wo alle Schlachten enden

Der Weltuntergang beginnt in diesem Dorf, glaubt der IS

26.12.2015, 07:37 Uhr | t-online.de



Links IS-Kämpfer im Gefecht - rechts das Dorf Dabiq aus der Satelliten-Perspektive.  
(Quelle: AP/dpa)

### **Ein mutmaßlicher Propheten-Ausspruch aus dem 7. Jahrhundert ist Grundlage für die Endzeit-Vision des IS. Sie kreist um ein kleines Dorf in Syrien.**

Kurz vor dem Ende der Welt steigt Jesus Christus im Norden-Syrien zur Erde herab. Während der Satan zum letzten Mal die Muslime versucht, betet "der Sohn der Maria" mit ihnen um Festigkeit und Stärke. Auch er ist Moslem.

Unter seinem Anblick löst sich der Teufel auf, "wie Salz im Wasser". Es der Anfang vom Ende der Welt, wie es sich die Kämpfer des Islamischen Staates (IS) vorstellen.

Bevor Jesus, im Islam einer der wichtigsten Propheten, auf der Erde erscheint, müssen die Gläubigen noch eine letzte große Schlacht schlagen. Schauplatz dieses Endkampfes ist Dabiq - eine Kleinstadt in den endlosen steinigen Ebenen Nordsyriens.

Den Ort gibt es wirklich - ähnlich dem Hügel von Armageddon in Israel, wo nach der Offenbarung des Johannes die finale Schlacht zwischen Gut und Böse ausgetragen wird. Dabiq ist eine uralte, wirtschaftlich und strategisch unbedeutende syrische Kleinstadt unweit der türkischen Grenze.



## **Ewiger Lohn - ewige Verdammnis**

Rund 3000 Menschen leben hier. Im 15. Jahrhundert war sie Schauplatz einer großen Schlacht zwischen Türken und Ägyptern. Ansonsten hat sie nie eine Rolle gespielt. Gehalten wird der Ort heute vom IS.

*Strategisch unbedeutend, doch für den IS extrem wichtig - das Dorf Dabiq in einem Tweet:*

Hier, in Dabiq, so lautet die Vorhersage, sind kurz vor der Wiederkehr Jesu die Heere der Ungläubigen aufmarschiert - 80 Nationen, mit je 12.000 Mann. Also fast eine Million Kämpfer.

Die Ankündigung stammt vom Propheten selbst: "Die letzte Stunde wird nicht kommen, bevor die Römer in al-A'muq oder in Dabiq landen. Eine Armee aus den besten Menschen der Erde wird ihnen aus Medina entgegen ziehen" - das soll Religionsgründer Mohamed seinen Anhängern im frühen siebten Jahrhundert angekündigt haben. Überliefert ist es durch einen Hadith.

Hadithe sind Überlieferungen des Propheten, die seit 1400 Jahren mit mehr oder weniger belegbarer Quellenangabe von Generation zu Generation weitergegeben werden. Mit "Römern" waren seinerzeit die ost-römischen Byzantiner gemeint. Heute steht das Wort bei Dschihadisten für den Westen im Allgemeinen.

Die Ankündigung wird noch genauer: Ein Drittel der Muslime werde vor den Ungläubigen fliehen - und für immer verdammt sein. Ein weiteres Drittel werde getötet und als Märtyrer für immer belohnt werden. Der Rest werde siegen und Konstantinopel (die Hauptstadt der "Römer", das heutige Istanbul) erobern, heißt es in dem Hadith. Ihnen bleibe zur Belohnung das Jüngste Gericht erspart.

### **"Seit 1400 Jahren warten wir auf Euch"**

In dieser Auslegung der Endzeitlehre ist die Schlacht von Dabiq der letzte Kampf vor dem Weltuntergang. Ist sie geschlagen, so die Überlieferung, steigt Jesus vom Himmel herab und besiegt den Teufel. Dann kommt kurz der wahre Islam zu seinem Recht.

Bald danach steigt schon der Gerichtstag herauf, an dem die Toten auferstehen und ihre Sünden abgewogen werden. Der IS hat diese Erzählung zur großen Endzeit-Saga aufgeblasen. Sogar sein monatlich erscheinendes Propaganda-Magazin heißt "Dabiq".

Im vergangenen November köpften IS-Henker den 26-Jährigen amerikanischen Katastrophenhelfer Peter Kassig gemeinsam mit 18 syrischen Kampfpiloten - in Dabiq. "Hier begraben wir den ersten der Kreuzfahrer in Dabiq", lautete die Botschaft des unvermeidlichen Gräuel-Videos.

"Kommt", brüstet sich auch der deutsche IS-Kämpfer Abu Dawud al-Almani in einem anderen Video, das in Dabiq aufgenommen ist. "Wir warten auf Euch. Seit über 1400 Jahren warten wir auf Euch."

## **"Lockmittel für wahnsinnige Europäer"**

"Ich bin mir gar nicht sicher, ob sie das selbst glauben", sagt der Politikwissenschaftler Asiem el-Difraoui im Gespräch mit t-online.de. El-Difraoui ist Experte für dschihadistische Propaganda und Co-Autor des Buches „Arabische Medien“. "Möglicherweise ist das auch nur ein Lockmittel für wahnsinnige Europäer", so der Deutsch-Ägypter.

Die Anführer des IS - viele von ihnen sind ehemalige Militärs und Geheimdienstler aus den Reihen der Baath-Partei von Saddam Hussein - seien durchtrieben und pragmatisch. Womöglich nähmen sie das, was sie verkündeten selbst gar nicht unbedingt für bare Münze. Ihre Anhänger - vor allem die aus dem Westen - dagegen schon.

Fakt ist aber: Die Apokalypse spielt in gewissen Islam-Auslegungen, ähnlich wie im Christentum, eine große Rolle - nicht nur bei dschihadistischen Sunniten wie dem IS. Auch die Schiiten warten auf einen Erlöser, den "Mahdi", am Ende aller Tage.

## **Das Reich des "Kalifen" bröckelt bereits**

Sicher ist: Der IS sehnt sich nach dieser Apokalypse: Erstens will er den Westen in einen Abnutzungskrieg am Boden hineinziehen. Zweitens: Für seine Anhänger bedeutet sie die Abkürzung ins Paradies. Zumindest die Gefolgsleute sollen glauben, dass Abu Bakr al-Baghdadi - "Kalif Ibrahim" - der Mann ist, der sie herbeiführt.

Der 44-Jährige, den das "Time"-Magazin gerade zur zweitwichtigsten "Person des Jahres" ernannt hat - gleich nach Bundeskanzlerin Angela Merkel - braucht die Vision. Für sich genauso wie für andere. Denn sein Reich bröckelt: Rund 20 Prozent seines Territoriums hat der IS 2015 eingebüßt.

Unterstützt von westlichen und arabischen Kampffjets, rücken Kurden und ihre arabischen Verbündeten in Syrien und im Irak immer weiter vor. Die Anschläge von Paris seien eine Reaktion darauf, glauben Analysten: Bedrängt uns nicht noch weiter oder Ihr zahlt den Preis dafür, wollten sie dem Westen klarmachen.

## **Und wenn alles ganz banal endet?**

Doch Dabiq birgt auch Gefahren für die Glaubwürdigkeit des IS: Die Stadt liegt nur 40 Kilometer von Aleppo entfernt und 80 Kilometer von der Kurdenstadt Kobane. In allen Richtungen lauern Feinde.

Was, wenn Dabiq ganz einfach von Kurden oder Arabern erobert wird? Ohne große Endschlacht? Ohne die Wiederkehr von Jesus? Dann wäre wieder einmal eine Vision der Apokalypse geplatzt - wie schon so viele vor ihr. Oder: Die Zeit war einfach noch nicht reif. Wer daran glauben möchte, wird dann schon eine Erklärung finden.

**Wie soll ich diesen Artikel nur mit meinem unzureichenden Wissen und mangelnder Auffassungsgabe einordnen?**

Diesen Artikel würde ich mir gerne einmal von jedem Bundestagsabgeordneten (weiblich oder männlich) erläutern lassen. Wahrscheinlich käme dabei ein ähnliches Gestottere wie bei der Frage nach der Höhe des Deutschen Beitrags zum Europäischen Rettungsschirm inkl. Bürgschaften (u.a. ESM) heraus.

 WIKIPEDIA  
Die freie Enzyklopädie

: Mit Euro-Rettungsschirm wird die Gesamtheit der Maßnahmen der Europäischen Union und der Mitgliedstaaten der Eurozone bezeichnet, die nach der 2010 einsetzenden Eurokrise dazu dienen sollen, „die finanzielle Stabilität im gesamten Euro-Währungsgebiet zu sichern“.

Der Europäische Stabilitätsmechanismus (kurz ESM, englisch *European Stability Mechanism*, französisch *Mécanisme européen de stabilité*) ist eine Finanzierungsinstitution mit Sitz in Luxemburg. Er wurde durch einen am 27. September 2012 in Kraft getretenen völkerrechtlichen Vertrag gegründet. Der ESM ist Teil des „Euro-Rettungsschirms“ und wird die Europäische Finanzstabilisierungsfazilität (EFSF) ablösen. Aufgabe des ESM ist es, überschuldete Mitgliedstaaten der Eurozone durch Kredite und Bürgschaften zu unterstützen, um deren Zahlungsfähigkeit zu sichern.

Die Zahl, um die es bei dieser nicht repräsentativen Umfrage ging (teilweise durch jugendliche Reporter), lautete: rd. 211 Mrd. €, ich erinnere mich gut an diese Peinlichkeit.

Der T-Online Artikel hat meinen Weltschmerz sofort wieder aufkeimen lassen. Ich fühle mich so ohnmächtig.

- .
- .
- .
- .
- .

Ich mache mich bei Wikipedia schlau:

**Düstere Aussichten: Der Weltuntergang in Bildern**  
Endzeitvorstellungen in Geschichte und Religion:





### Christentum: Die Apokalypse des Johannes

"In jenen Tagen werden die Menschen den Tod suchen, aber nicht finden; sie werden sterben wollen, aber der Tod wird vor ihnen fliehen. Und die Heuschrecken sehen aus wie Rosse, die zur Schlacht gerüstet sind." (Offb. 9, 6 f.) Diese und noch viele weitere Schreckensszenarien werden im letzten Buch des Neuen Testaments beschrieben: der Offenbarung, bzw. Apokalypse des Johannes.

Darin werden Visionen von der kommenden Endzeit geschildert. Der "Antichrist" (ein dämonischer Gegenspieler Christi) herrscht über die Erde, der lang erwartete Messias (Christus) kehrt zurück und besiegt diesen. Es folgt die tausendjährige Herrschaft Christi über dessen Diener. Erst danach beginnt das Jüngste Gericht, bei dem "das Buch des Lebens" (Offb. 20, 12) geöffnet wird. Wer darin nicht verzeichnet ist, wird in einen Feuersee geworfen. Schließlich entsteht eine neue Erde mit einem neuen Jerusalem.

Der Verfasser, Johannes von Patmos, ist nicht näher bekannt. Mit der Person des gleichnamigen Evangelisten hatte er aber nichts zu tun. Die Entstehungszeit der Apokalypse wird auf die Regierungszeit des römischen Kaisers Domitian (81-96 n. Chr.) datiert, der sich als "Herr und Gott" anreden ließ und für die beginnende Christenverfolgung mit verantwortlich war. Die Apokalypse des Neuen Testaments diente den Menschen damals als Mittel, gegen Unterdrückung aufzubegehren und ist ein Ausdruck von Sehnsucht nach Gerechtigkeit.



### Der "Tag des Gerichts" im Judentum und im Islam

In den jüdischen Schriften, besonders im Alten Testament, gibt es mehrere Texte, die sich mit dem Gedanken des Weltgerichts und der Ankunft eines Messias auseinandersetzen. Die wichtigste ist das Buch Daniel - entstanden in der Zeit des "babylonischen Exils". Nachdem König Nebukadnezar II. im sechsten Jahrhundert v. Chr. Jerusalem erobert hatte, wurde ein Großteil der Einwohner des Staates Juda nach Babylon deportiert. Auch hier ist die apokalyptische Schrift ein Aufbegehren gegen die Fremdherrschaft und drückt die Hoffnung aus, dass Gott das Weltgeschehen bis zu seinem Ende in der Hand hat: "Von denen, die im Land des Staubes schlafen, werden viele erwachen, die einen zum ewigen Leben, die anderen zur Schmach, zu ewigem Abscheu." (Dan. 12, 2)

Auch im Islam spielen Erwartungen an ein Weltende und das daran anschließende Jüngste Gericht eine große Rolle. Ähnlich wie in der jüdisch-christlichen Tradition gibt es im Koran die Vorstellung von einem Buch, in dem die guten und schlechten Taten der Menschen verzeichnet sind. Die Sprache des Weltuntergangs im Koran ist ebenso drastisch wie die der Bibel: "Wenn sich der Himmel spaltet, wenn die Sterne sich zerstreuen, wenn die Meere wüten und alle Sperren sprengen, wenn die Gräber aufgewühlt werden, dann bekommt jede Seele zu wissen, was sie tat und was sie versäumt hat" (Koran, Sure 82, 1-5). Über den genauen Zeitpunkt des erwarteten Endes gibt aber auch der Koran keine Auskunft.

**Warum geht mir jetzt der Satz: "Religion ist Opium für das Volk" durch den Sinn?**

**Apokalypse = Sehnsucht der Menschheit nach Gerechtigkeit, das kann mir gefallen. Nur geht das bitte nicht auch ohne Apokalypse, nur über den Verstand und Einsicht? Wohl nicht, zu blutrünstig ist die Menschheit.**



**Fantasy & Reality**



**Deutschland 1945, When Will They Ever Learn?**





**Deutsche Städte 1945 (Dresden & Köln)**



**Der Mensch vergisst zu schnell, gedenkt zu wenig  
und trägt zu wenig Verantwortung.**

Unsere Abgeordnete sind mehrheitlich alle weit nach 1945 geboren worden und können sich das Leid, dass der 2. Weltkrieg über *alle* Beteiligten gebracht hat, gar nicht vorstellen. Wären sie dazu in der Lage, würden sich unsere Soldatinnen und Soldaten nicht außerhalb der Bundesrepublik aufhalten. Ich weiß, dass wir (zwangsweise?) in die NATO eingebunden sind, doch seit wann gehört der Nahe Osten inkl. Afghanistan zur NATO?

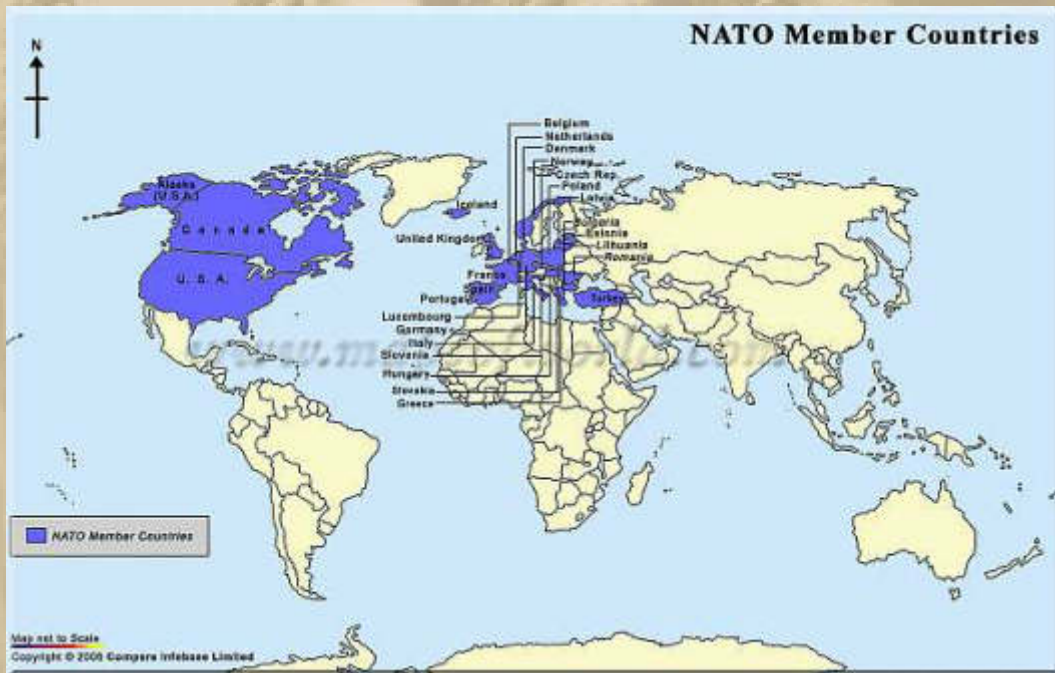

So 'fröhlich' schaut keiner mehr drein, auch nicht, wenn er denn unversehrt vom Einsatz zurückkehren sollte - wenn.





....bald !

BALD  
BIET' HALT  
DER GEWALT  
WELCHE GESTALT  
UND GEIST DIR MACHT ALT  
IN BERGEN UND WALD  
SUCH' AUFENTHALT  
FROH ERSCHALLT  
LAUT HALLT  
BALD

Ein Gedicht meines Vaters Adolf KURTH (6.Nov.1912 - 6.Dez.1977)  
aus dem Jahr 1953 - inspiriert durch den Anblick der Schweizer Alpen.



..... auch meine Mutter hat sich, in Versen,  
über das Altern Gedanken gemacht:

Geistig noch auf Zack,  
körperlich ein Wrack.  
So ganz ohne Streben,  
so verläuft mein Leben!

Die Gedanken ruh'n in Kindertagen  
beim Spielen am Klavier.  
Werd' ich nochmal Mozart wagen  
so bring' ich Freude mir!

Ich humple nur noch so durchs Haus,  
doch der Schmerz, der geht nicht raus.  
Wie lange muss ich's noch ertragen,  
kann mir das vielleicht jemand sagen?

Trotz allem bleibt mir der Optimismus erhalten  
und so werd' ich die kommenden Jahre gestalten:  
Mit viel Mut und Freude  
nicht am Gestern, sondern am Heute!

(Das Gedicht schrieb meine Mutter am 28.10.1998,  
im 83. Lebensjahr; sie verstarb am 3. März 2003)

Diesen Optimismus hat mir meine Mutter mit in die Wiege gelegt.

Ich habe es immer sehr geliebt, wenn sie sich an den  
Konzertflügel setzte und schöne klassische Musik spielte. Ich  
durfte mir immer etwas wünschen. Mein Lieblingsstück waren und  
sind die Träumereien Opus 15 No. 7 von Schumann:

<https://www.dropbox.com/sh/opxccpvoeegvh8I/AABPLekUIeRXnpcacxz4FFFa?oref=e&n=13404063>

Heute Nachmittag geht es zu den Enkelkindern vor Ort, nach Holzgerlingen. Das wird mich wieder auf angenehme Gedanken bringen.



Felix      Papa Markus      Lea



Sonntag, 27. Dezember 2015:

Herrliches Sonnenwetter in Sindelfingen, man ist fast versucht, 'Sommerwetter' zu denken und zu schreiben.

..... und so sieht es mittags um 12:20 Uhr in Bottighofen/CH aus:



Mit der Konstanzer WebCam ist noch weniger zu sehen.

12:38 Uhr - Man muss schon auf den Säntis in 2.502 m Höhe fahren (oder laufen), um in den Genuss von strahlender Sonne zu gelangen:





..... immer wieder schön, der Blick nach Osten

14:30 Uhr - Ich lege Hand an die Ukulele. Allmählich werden meine Fingerkuppen wieder unempfindlicher.



E-Moll auf meiner Tenor Ukulele

(Lanikai CK-TEQ: [https://www.youtube.com/watch?v=yIuWQo4\\_JtM](https://www.youtube.com/watch?v=yIuWQo4_JtM))

**Neuheit bei Lanikai: Immer die richtige Intonation! Was ist und wie funktioniert die *TunaUke* Technologie? Schau' dir das Video mit allen Infos an.**

<http://www.lanikai-ukulelen.de/tuna-uke-technologie.html>



**Kompensierter Sattel: Zwischen den vier Saiten gibt es hohe Unterschiede in Hinsicht Saitendicke und Saitenspannung. Daraus entstehen Intonationsprobleme vor allem beim Greifen von Akkorden in den ersten Bündeln und bei offenen Akkorden. Durch die Kompensation der Entfernung von Sattel zum 1. Bund vermeidet man diese Intonationsprobleme.**



**Bewegliche Stegreiter: Traditionell gerade Stege beeinträchtigen eine gute Intonation negativ. Deshalb wurde erstmalig für Ukulelen, verstellbare Stegreiter entwickelt. Somit kann der Spieler die Kompensation am Steg für jede Saite selbst einstellen.**



15:08 Uhr - Ich frage mal nach, was die Crew von Oma Klara macht. Es dauert nur wenige Minuten und schon flattert die Antwort herein:



..... so ist er nicht mehr ganz allein

Das nenne ich Einsatz. An der Talstation des Skiliftes fleißig in die Saiten zu schlagen .....

Ich schicke ihm das Lied *Midnight Special* in der Version von Ken Colyer's Skiffle Group. Wir, die Skiffe Devils, haben das Stück, in den späten 1950er Jahren, so gut es ging gecovered.

<https://www.youtube.com/watch?v=ba5Xbuw3l6Y>

Ken Colyer's Jazzmen war meine Lieblings Trad. Jazzband und Skifflegroup: <https://www.youtube.com/playlist?list=PLroLSQaBzk95la6WyjKBZ6ig5bo-NfX4M>

Viele meiner Jugendfreunde standen mehr auf Chris Barber und seiner Jazz Band, sowie Lonnie Donegan als King of Skiffle:

[https://www.youtube.com/results?search\\_query=chris+barber+lonnie+donegan](https://www.youtube.com/results?search_query=chris+barber+lonnie+donegan)



Bei mir rangierten Chris Barber und Lonnie Donegan immer gleich hinter Ken Colyer. Mr. Acker Bilk will ich auch nicht unerwähnt lassen ([https://www.youtube.com/results?search\\_query=Mr.+Acker+bilk](https://www.youtube.com/results?search_query=Mr.+Acker+bilk)), alle aus Great Britain und aus den USA The Firehouse Five Plus Two ([https://www.youtube.com/results?search\\_query=the+firehouse+five+plus+two](https://www.youtube.com/results?search_query=the+firehouse+five+plus+two)).



In Wikipedia findet man zu allen Bands und Gruppen interessante Hintergrundinformationen.

Zeitgleich zur Trad. Jazz Ära hämmerte der Rock and Roll auf uns ein. Bill Haley, Elvis Presley, Little Richard, Fats Donino, Chuck Berry, Wanda Jackson, Gene Vincent, The Everly Brothers, Roy Orbison, Buddy Holly, Cliff Richard, The Platters und viele, viele andere mehr, waren ab 1955 unsere Idole. Keine Fete ohne ihre 45er Vinylschallplatten.

Der Rock and Roll und die aufkeimende Popmusik drängten die Jazzmusik schnell in eine Nische, in der sie sich heute noch befindet. Auch Country Musik nahm einen immer höheren Stellenwert ein und ist heute, auch in der Pop Musik, nicht mehr wegzudenken.



**17:01 Uhr - Feierabend in Vorarlberg**



**.... mit Blick in Richtung Bodensee**



► VÖLLIG WIRRE GESCHICHTE  
► DOPPELTER TUKUR ► KEIN MÖRDER

# Die große Tatort- Verarsche

Wie Hauptdarsteller  
ULRICH TUKUR  
sein  
Verwirr-Spiel  
verteidigt

6 FRAGEN ZUM ARD-KRIMI  
Gibt's in der  
„Tatort“-Kantine  
wirklich Biergulasch?

**DIE GROßE „TATORT“-VERARSCHÉ**

## Dieser Krimi war totaler Mist!

► wirre Geschichte ► doppelter Tukur ► kein Mörder

.... da kann ich nur beipflichten

Montag, 28. Dezember 2015:

11:00 Uhr - Zahnarzt, heute werden komplette Abdrücke bei mir gemacht. Voraussichtlich wird das eine Tortur. Marianne bringt mich hin und holt mich wieder ab, denn es wird nicht ohne starke Beruhigungsmittel gegen meinen Würgereiz abgehen, die mich dann anschließend fahruntüchtig machen werden.

Marianne streunt derweil durchs überfüllte Breuningeland.

12:45 Uhr - Wieder daheim - ohne . Ich habe nur 2x leicht gewürgt, doch durchgehalten und gleich wieder zur ruhigen

Atmung zurückgefunden. Am 7. Januar 2016 kommt die große Sitzung.

## Den Rest des Tages gebe ich mir frei.

Für die Dauer einer Stunde liebe ich noch meine Ukulele - sie bereitet mir kaum noch Schmerzen. Ich versuche mich an John Lennon's *Imagine*, vorgetragen von dem jungen Hawaiianer Aldrine Guerrero, der eigentlich von den Philippinen stammt. Ich habe ihn irgendwie in mein Herz geschlossen.

[https://www.youtube.com/watch?v=Opl\\_4LxrLtA](https://www.youtube.com/watch?v=Opl_4LxrLtA)



<https://vimeo.com/137853888> (The Lesson)

Aldrine Guerrero is a local ukulele player from the island of Kaua'i. Originally from the Philippines, Aldrine started out at local Kauai coffee shops and churches to stages that range from coast to coast continental US to international performances.

Aldrine's style of ukulele has been spread throughout the world through live performances and through the streams of YouTube; gaining 28,000 subscribers to his channel that has accumulated over 7 and a half million views.

Guerrero is also one of the founding fathers of Ukulele Underground alongside Aaron Nakamura and Ryan Esaki. UkuleleUnderground was created in 2007 with the goal of growing the next generation of ukulele players around the world. By providing quality video ukulele lessons for songs and techniques, a pool of knowledge from the largest community of ukulele players on the internet, and access to some of the most valuable resources in ukulele.

Ich habe versucht das Geburtsdatum von Aldrine herauszufinden, doch ich konnte es im WWW nicht finden. Aber aus einigen Fakten glaube ich, sein Geburtsjahr auf 1984 festlegen zu können.

.... das war unser Abendbrot:



Kabeljau, Romanesco, Salzkartoffeln





Dienstag, 29. Dezember 2015:



Schnee zu Silvester? .... na, schau'n mer mal

Ich habe eine wahre Fundgrube für 1.200 populäre Songs gefunden:

<http://scorpexuke.com/ukulele-songs.html>

**Richard G's Ukulele Songbook**

Home SONGS Resources Links Contact login Facebook logo

**Welcome to Richard G's Ukulele Songbook**

**14,157,226**  
Song Views since March 19th 2012

**READY TO TRY THE NEW LOOK SITE?**

We are building a new site that has all the same songs and content but should work better on tablets especially (does anyone play songs from their phone?) Give it a go at [wp.scorpexuke.com](http://wp.scorpexuke.com) - if there are any problems you can always come back and use this one, but a message about the nature of the problem, your device, operating system, etc etc would be appreciated. If we don't know something is dodgy we can't fix it.

Ukulele players love finding new songs to play. This site has something for everyone with a collection of over 1,200 songs arranged for uke. Richard G's Ukulele Songbook site is brought to you by two uke players - Richard G, who looks after the songs, and Steve, a web developer who found Richard's original steam-driven effort many years ago and transformed it into an organised, searchable site.

Here it is, the complete list of Ukulele Songs.

**Newest Songs**

1. Alone Again [Naturally] - Gilbert O'Sullivan
2. Time In A Bottle - Jim Croce
3. Blame It On The Ukulele - Lydia Love
4. In The Back Of My Mind - Beach Boys
5. Please Let Me Wonder - Beach Boys

**Top songs this month**

1. Jingle Bell Rock - Trad Christmas (2,692)
2. Somewhere Over The Rainbow/What a Wonderful World - Israel Kamakawiwo'ole (2,235)

(nur die Akkord-Griffbilder sind auf die Ukulele bezogen)

Nachstehend einige Ukulelen, die ich sehr mag:



.... Oscar Schmidt Ukeleles (my favourites)  
(<http://www.oscarschmidt.com/products/ukes/>)



.... Ovation: Applause UAE 148 (Out of Production - it's a pity)



.... Fender (oben u. unten das gleiche Modell)



.... und das (unten) ist meine Lanikai Ukulele



Natürlich habe ich auch heute wieder etwas geübt. Ich merke das bei meinen Tastatureingaben. Die Fingerkuppen der linken Hand sind etwas wund.



Ich versuche auch wieder meine Stimme zu aktivieren, das fällt mir noch sehr schwer. Was habe ich doch als Jugendlicher lautstark und fröhlich gesungen. Ich meine, sogar nicht ganz schlecht, soweit ich mich erinnern kann. Doch da hat die anhaltende Übung zum Erfolg geführt.



**den ämohl änn guete Rutsch**

Heute 15:57 Uhr

Hallo Big Max,

so kurz vor dem neuen, aber immer noch rechtzeitig im alten Jahr möchte ich Dir einen guten Rutsch nach 2016 wünschen. Möge das neue Jahr alles bringen was Du Dir so wünschst, vor allem aber Gesundheit und Freude am, im und mit dem Leben.

Anbei einmal mehr "Bobby McGee" von Janis Joplin, mit dieser Version bin ich aufgewachsen. Eine Liedzeile "Freedom's just another word for nothin' left to lose" ist aber zur Zeit sehr aktuell und fast bedeutender als damals so um 1970.

Ganz liebe Grüße und immer eine Handbreit Bier unter dem Schaum wünscht Dir

s'Frl. Luise

Hanns & Pat

Ich sehe, eine bzw. zwei Personen verstehen meinen Weltschmerz und haben auch gleich die richtige musikalische Assoziation:

[https://www.youtube.com/watch?v=OTHRg\\_iSWzM](https://www.youtube.com/watch?v=OTHRg_iSWzM)

**ME AND BOBBY MCGEE (KRIS KRISTOFFERSON)**

Busted flat in Baton Rouge, waitin' for a train  
When I's feelin' near as faded as my jeans  
Bobby thumbed a diesel down just before it rained  
And rode us all the way into New Orleans

I pulled my harpoon out of my dirty red bandana  
I's playin' soft while Bobby sang the blues  
Windshield wipers slappin' time  
I was holdin' Bobby's hand in mine  
We sang every song that driver knew

**Freedom's just another word for nothin' left to lose**

Nothin', it ain't nothin' honey, if it ain't free  
And feelin' good was easy, Lord, when he sang the blues  
You know feelin' good was good enough for me  
Good enough for me and my Bobby McGee

From the Kentucky coal mines to the California sun  
Yeah, Bobby shared the secrets of my soul  
Through all kinds of weather, through everything we done  
Yeah, Bobby baby kept me from the cold

One day up near Salinas, Lord, I let him slip away  
He's lookin' for that home and I hope he finds it  
Well, I'd trade all my tomorrows for one single yesterday  
To be holdin' Bobby's body next to mine

**Freedom's just another word for nothin' left to lose**

Nothin', and that's all that Bobby left me  
Well, feelin' good was easy, Lord, when he sang the blues  
And feelin' good was good enough for me  
Good enough for me and my Bobby McGee, yeah

La da da, la da daa, la da daa da daa da daa  
La da da da daa dadada Bobby McGee-ah  
La li daa da daa daa, la da daa da daa  
La la laa la daada Bobby McGee-ah yeah  
La di da, ladida LA dida LA di daa, ladida LA dida LA di daa

Hey now Bobby now now Bobby McGee yeah  
Lo lo LO lolo LO lo laa, lololo LO lolo LO lolo LO lolo LO la laa  
Hey now Bobby now now Bobby McGee yeah

Lord, I called him my lover, I called him my man  
I said I called him my lover, did the best I can  
C'mon, hey now Bobby now, hey now Bobby McGee, yeah  
Lo lo Lord, a Lord, a Lord, a Lord, a Lord, a Lord, a Lord, oh  
Hey, hey, hey, Bobby McGee, Lord



**Janis Joplin**

**(\* 19. Januar 1943 in Port Arthur, Texas; † 4. Oktober 1970 in Los Angeles)**



Eine *Handbreit Bier unter dem Schaum* höre ich heute erstmalig in meinem langen Leben. Mit meiner Berliner Schultheiss Brauerei Vergangenheit wird das auch endlich Zeit.

Liebe Pat & lieber Hanns, danke für die netten Grüße. Schön, dass Ihr mich wieder an diese Liedzeile erinnert habt, die mich einst tief berührt hatte. Auch hinter Euch soll das Glück in 2016 rasend hinterher sein und Euch oft einholen. Das Zugreifen nicht vergessen!

.  
. .  
.

Zum Abendessen gab es heute Hasché mit Nudeln und Erbsen/Möhren Gemüse.



Mittwoch, 30. Dezember 2015:

Noch vor dem Frühstück sehe ich auf ZDF-info einen Dokumentarfilm über Aaron Swartz:

Ich bin entsetzt, wie die Staatsmacht mit einem jungen Mann umgeht und ihn systematisch in den Selbstmord treibt.



**Aaron H. Swartz**

(\* 8. November 1986 in Chicago; † 11. Januar 2013 in New York City)

[https://de.wikipedia.org/wiki/Aaron\\_Swartz](https://de.wikipedia.org/wiki/Aaron_Swartz)

**Aaron Swartz** war der Sohn von Robert und Susan Swartz und hatte zwei Brüder (Noah und Ben). Im Alter von 14 Jahren war Swartz Koautor der RSS-Spezifikation 1.0. Danach wurde er Mitglied einer für das Resource Description Framework zuständigen Arbeitsgruppe des W3C. 2006 schrieb er sich an der

Stanford University ein, verließ sie jedoch nach etwa einem Jahr, um bei Y Combinator zu arbeiten.

Swartz war Mitbegründer des Start-Ups Infogami, das später in Reddit aufging. Reddit wurde im Oktober 2006 vom Condé-Nast-Verlag übernommen; die Verlagsgruppe verlegte den Firmensitz zur Wired-Redaktion in San Francisco. Dort arbeitete Swartz zunächst weiter für Reddit, bis er Anfang 2007 entlassen wurde. Im September desselben Jahres schuf er mit Simon Carstensen den Website-Creation- und Hosting-Service Jottit. Darüber hinaus war Swartz bei der technischen Umsetzung der Creative-Commons-Lizenzen beteiligt und war technischer Leiter der Open Library.

Swartz lebte eine Zeit lang in Cambridge, Massachusetts, wo er unter anderem im Board des Change Congress tätig war. Er verfasste Beiträge für Wikipedia und kandidierte 2006 erfolglos für das Kuratorium der Wikimedia Foundation.

2008 proklamierte Swartz das von ihm im Juli desselben Jahres formulierte *Guerilla Open Access Manifest* als Grundlage für den radikalen Flügel der Open-Access-Bewegung und veröffentlichte 2009 etwa 20 Millionen Seiten von Gerichtsentscheidungen, die er im Vorjahr aus der öffentlichen und von bestimmten Bibliotheken aus probeweise kostenlos zugänglichen Datenbank PACER (Public Access to Court Electronic Records) heruntergeladen hatte. Der Vorgang war legal; Swartz beabsichtigte die Erstellung eines durchsuchbaren Archivs. Die Dokumente sind nun im Internet Archive zugänglich.

2010 untersuchte er als Fellow am Safra-Zentrum der Harvard University, aus welchen Quellen Beiträge in juristischen Fachzeitschriften finanziert wurden. In diesem Jahr gehörte er zu den Gründern der Gruppe Demand Progress, die sich in den Vereinigten Staaten gegen den Stop Online Piracy Act und PIPA einsetzte.

Am 19. Juli 2011 wurde Swartz angeklagt, 4,8 Millionen wissenschaftliche Artikel von dem Zeitschriftenarchiv JSTOR illegal heruntergeladen zu haben.<sup>[9]</sup> Nachdem er die Daten an JSTOR ausgehändigt hatte, kündigte der Betreiber an, keine zivilrechtlichen Ansprüche gegen Swartz zu stellen. Der Fall wurde vom Staatsanwalt Stephen Heymann weiter verfolgt. Gegen eine Kaution von 100.000 US-Dollar blieb er auf freiem Fuß. Ihm drohten im Fall seiner Verurteilung eine bis zu 35-jährige Haft- und eine hohe Geldstrafe.<sup>[1]</sup> Im September 2011 gab JSTOR bekannt, den gemeinfreien Teil der Zeitschriftentexte öffentlich zugänglich zu machen, am 9. Januar 2013 gaben sie bekannt, 4,5 Millionen Artikel für begrenzte Zeit kostenlos zugänglich zu machen. Der Gerichtsprozess war für April 2013 angesetzt.

Swartz, der seit Jahren an Depressionen litt, beging Suizid. Er wurde am 11. Januar 2013 von seiner Freundin in seinem Apartment in Brooklyn tot aufgefunden. Nach seinem Suizid wurde unter anderem von Seiten der Angehörigen und Freunde Kritik gegenüber der Staatsanwältin laut. Ihr wurde eine Mitschuld am Tod von Swartz vorgeworfen, sie sollte im Prozess „überzogen“ gehandelt haben, zumal JSTOR selbst keine Anzeige gemacht hat. Im Nachhinein versicherte sie, Swartz habe ihre Forderung durch ein Schuldbekennnis auf sechs Monate Haft reduzieren können.



Der Rechtswissenschaftler Lawrence Lessig, der als Swartz' Mentor bezeichnet wurde, äußerte Kritik am Vorgehen der Staatsanwaltschaft, wollte sich der These einer Mitschuld jedoch nicht anschließen. Ebenfalls wird dem MIT aus verschiedenen Gründen eine Mitschuld bzw. Fehlverhalten vorgeworfen.

Am 15. Januar 2013 wurde Swartz in Highland Park (Illinois) beigesetzt. Tim Berners-Lee, der Begründer des World Wide Web, hielt eine der Trauerreden. Drei Tage vorher hatte er Swartz ein Gedicht gewidmet. Ein weiterer Trauerredner war Lawrence Lessig.

Am 27. Juni 2014 wurde der durch Crowdfunding finanzierte Dokumentarfilm *The Internet's Own Boy* veröffentlicht. Er behandelt das Leben und Wirken von Aaron Swartz von seiner Kindheit bis zu seinem Tod.<sup>[23]</sup> Brian Knappenberger, Regisseur und Produzent, feierte seine Premiere beim Sundance Film Festival 2014. Der international beachtete Film kam in die Vorauswahl der Oscar-Nominierung 2015 in der Kategorie „Best Documentary“, wurde jedoch nicht nominiert. Die deutsche Fassung *Tod eines Internet-Aktivisten*, wurde zum ersten Mal am 7. Januar 2015 im öffentlich-rechtlichen Sender ZDFinfo ausgestrahlt:

<p><b>zdf info</b></p> <p>SENDUNG VOM 24.12.2015</p> <h2>Tod eines Internet-Aktivisten</h2> <h3>Die Aaron Swartz-Story</h3> <p>Der Tod des Internet-Aktivisten Aaron Swartz sorgte Anfang 2013 für Aufsehen. Ein Jahr später feierte Brian Knappenbergers Film „The Internet's Own Boy: The Story of Aaron Swartz“ Premiere beim Sundance Festival 2014. ZDFinfo zeigt die deutsche Fassung des Films.</p>  <p><b>Tod eines Internet-Aktivisten</b> Der Dokumentarfilm erzählt die Geschichte des Wunderkindes der Programmierkunst Aaron Swartz, der sich für freien Zugang zu Inhalten des Internet einsetzte und 2013 unter tragischen Umständen starb. (07.01.2015)</p>	<p><a href="http://www.zdf.de/zdfinfo/tod-eines-internet-aktivisten-die-aaron-swartz-story-36604568.html">http://www.zdf.de/zdfinfo/tod-eines-internet-aktivisten-die-aaron-swartz-story-36604568.html</a></p>
---	--



.... oder auch auf Youtube:

<https://www.youtube.com/watch?v=vXr-2hwTk58>

Nun bin ich wieder einmal total geschockt und weiß nicht, wie ich damit umgehen soll .....

**Anmerkung:** In meiner Rubrik **BREAKING NEWS** (<http://www.big-max-web.de/news/>) findet man diesen Beitrag über Aaron Swartz ebenso, wie auch das Referat vom Friedensforscher Dr. Daniele Ganser: *Medial vermittelte Feindbilder und die Anschläge vom 11. September 2001*, auf das ich ausdrücklich hinweisen möchte.

Ab heute lege ich bereits eine Übungseinheit nach dem Frühstück ein! Wenn's hilft, soll es mir recht sein. Jedenfalls lenkt es mich ein wenig vom Schicksal von Aaron Swartz und meinem sonstigen Weltschmerz ab. Meine Besorgnis und Kümernisse möchte ich nicht mit ins neue Jahr nehmen. Ich befürchte allerdings, dass mir das nicht ganz gelingen wird.



.... yeah, yeah, yeah (D-dur auf der Tenor Ukulele)

Heute übe ich bis zum Umfallen folgende Tenor-Basis-Akkorde im permanenten Wechsel, bis ich sie restlos auswendig kann. Ich nehme diese Akkordfolge jetzt immer zum Aufwärmen der Finger der linken Hand:

C D E F G A H  
Cm Dm Em Fm Gm Am Hm  
C7 D7 E7 F7 G7 A7 H7

Mit diesen Akkorden kann man unzählige Lieder begleiten.

Der E-dur Griff (s.u.) will mir noch nicht sauber gelingen; der in der Baritonstimme ist jedoch ganz einfach:



# .... Tenorstimmung

C# = Db / D# = Eb / F# = Gb / G# = Ab / A# = Bb ( B = H ) GCEA Tuning Good Cook Eat Allthings

C	Cm	C7	Cm7	C6	Cm6	Cdim	Cdim7	Csus(4)	Csus2	Caug	Cmaj7	C9
D $\flat$ = C#	D $\flat$ m	D $\flat$ 7	D $\flat$ m7	D $\flat$ 6	D $\flat$ m6	D $\flat$ dim	D $\flat$ dim7	D $\flat$ sus(4)	D $\flat$ sus2	D $\flat$ aug	D $\flat$ maj7	D $\flat$ 9
D	Dm	D7	Dm7	D6	Dm6	Ddim	Ddim7	Dsus(4)	Dsus2	Daug	Dmaj7	D9
E $\flat$ = D#	E $\flat$ m	E $\flat$ 7	E $\flat$ m7	E $\flat$ 6	E $\flat$ m6	E $\flat$ dim	E $\flat$ dim7	E $\flat$ sus(4)	E $\flat$ sus2	E $\flat$ aug	E $\flat$ maj7	E $\flat$ 9
<b>E</b>	Em	E7	Em7	E6	Em6	Edim	Edim7	Esus(4)	Esus2	Eaug	E:maj7	E9
F	Fm	F7	Fm7	F6	Fm6	Fdim	Fdim7	Fsus(4)	Fsus2	Faug	F:maj7	F9
G $\flat$ = F#	G $\flat$ m	G $\flat$ 7	G $\flat$ m7	G $\flat$ 6	G $\flat$ m6	G $\flat$ dim	G $\flat$ dim7	G $\flat$ sus(4)	G $\flat$ sus2	G $\flat$ aug	G $\flat$ :maj7	G $\flat$ 9
G	Gm	G7	Gm7	G6	Gm6	Gdim	Gdim7	Gsus(4)	Gsus2	Gaug	G:maj7	G9
A $\flat$ = G#	A $\flat$ m	A $\flat$ 7	A $\flat$ m7	A $\flat$ 6	A $\flat$ m6	A $\flat$ dim	A $\flat$ dim7	A $\flat$ sus(4)	A $\flat$ sus2	A $\flat$ aug	A $\flat$ :maj7	A $\flat$ 9
A	Am	A7	Am7	A6	Am6	Adim	Adim7	Asus(4)	Asus2	Aaug	A:maj7	A9
B $\flat$ = A#	B $\flat$ m	B $\flat$ 7	B $\flat$ m7	B $\flat$ 6	B $\flat$ m6	B $\flat$ dim	B $\flat$ dim7	B $\flat$ sus(4)	B $\flat$ sus2	B $\flat$ aug	B $\flat$ :maj7	B $\flat$ 9
B = H	Bm	B7	Bm7	B6	Bm6	Bdim	Bdim7	Bsus(4)	Bsus2	Baug	B:maj7	B9

.... und wer Gitarren Akkorde greifen kann, der kann sofort auf einer Bariton-Ukulele spielen, da diese wie die 4 höheren Gitarrensaiten gestimmt ist:

### Ukulele Chord Chart (Baritone DGBE) v1.0

Ab	Abm	Abmaj	Abdim	Ab6	Abm6	Ab7	Abmaj7	Abm7	Ab9
A	Am	Amaj	Adim	A6	Am6	A7	Amaj7	Am7	A9
Bb	Bbm	Bbmaj	Bbdim	Bb6	Bbm6	Bb7	Bbmaj7	Bbm7	Bb9
B	Bm	Bmaj	Bdim	B6	Bm6	B7	Bmaj7	Bm7	B9
C	Cm	Cmaj	Cdim	C6	Cm6	C7	Cmaj7	Cm7	C9
Db	Dbm	Dbmaj	Dbdim	Db6	Dbm6	Db7	Dbmaj7	Dbm7	Db9
D	Dm	Dmaj	Ddim	D6	Dm6	D7	Dmaj7	Dm7	D9
Eb	Ebm	Ebmaj	Ebdim	Eb6	Ebm6	Eb7	Ebmaj7	Ebm7	Eb9
<b>E</b>	Em	E:maj	Edim	E6	Em6	E7	E:maj7	Em7	E9
F	Fm	F:maj	Fdim	F6	Fm6	F7	F:maj7	Fm7	F9
Gb	Gbm	Gbmaj	Gbdim	Gb6	Gbm6	Gb7	Gbmaj7	Gbm7	Gb9
G	Gm	G:maj	Gdim	G6	Gm6	G7	G:maj7	Gm7	G9



Die Bariton-Griffe kann ich nachts zur Harfe singen, einmal richtig gelernt, nämlich in der Jugend, wird man sie wohl kaum wieder ganz vergessen. Mit ein wenig Übung hat man sie gleich wieder parat. Ich hatte früher mein Banjo so getuned und konnte immer leicht zwischen Banjo und Gitarre wechseln, gerade so, wie es der Song klanglich verlangte. Für jazzige Stücke das Banjo, sonst die Gitarre.



<https://www.youtube.com/watch?v=55hUhYa3Qg>

[https://www.youtube.com/watch?v=L\\_cvmrzxbOE](https://www.youtube.com/watch?v=L_cvmrzxbOE)

<https://www.youtube.com/watch?v=VmM5-HnnHWU>



Hätte ich das mit der Stimmung der Baritoneukulele vor 2 Jahren schon gewusst, hätte ich mir sicherlich gleich eine solche zugelegt.

Klingt doch tatsächlich mehr wie eine Gitarre, denn wie eine Ukulele.

Aber ich bringe Euch jetzt den jungen Meister der Tenor Ukulele Jake Shimabukuru und sein Crazy G / Encore zu Gehör:

<https://www.youtube.com/watch?v=IXoiFhpYBpk>



..... man nennt ihn auch den Jimi Hendrix der Ukulele

[https://www.youtube.com/results?search\\_query=Jake+Shimabukuro](https://www.youtube.com/results?search_query=Jake+Shimabukuro)

12:00 bis 14:30 Uhr - Ab zum Frisör und zum Großeinkauf.

15:08 Uhr - Der erste Jahresend-Böller, den ich höre, hallt über unsere Plaza. Marianne hat schon gestern Abend die ersten Knaller gehört, doch da hatte ich Kopfhörer auf.

15:15 Uhr - Erneut quäle ich meine Fingerkuppen.

Folgendes Übungsprogramm habe ich jetzt für mich konzipiert und zwar täglich:

Akkorde auswendig üben, besonders die, die mir noch schwerfallen, z.B. E-dur

Akkordwechsel üben (Töne der Saiten müssen alle sauber klingen), z.B. 'Vamp Chords' jeweils 4 Schläge im Tempo später steigern und dann nur 2 Schläge pro Akkord.

Schlagmuster üben (Strumming Patterns - langsam vorgehen, das braucht sehr viel Übung und anfangs hohe Konzentration)

Fingerpicking (für mich ein ganz schwieriges Thema, da in der Vergangenheit nie angewendet, denn ich war bei den Skiffle Devils für Rhythmus und Gesang zuständig)

Singen wieder üben (Stimme ist über die Jahre ganz schön brüchig geworden)

### Nice vamp chords to play:

..... to warm up

C	a	d	G7
oder			
C	A7	D7	G7
oder			
F	d	g	C7
oder			
F	D7	G7	C7
oder			
G	e	a	D7
oder			
G	E7	A7	D7

C	Am	F	G7
oder			
D	Hm	G	A7
oder			
E	C#m	A	H7
oder			
F	Dm	Bb	C7
oder			
G	Em	C	D7
oder			
A	F#m	D	E7
oder			
H	G#m	E	F#7

Ich habe noch keinen treffenden deutschen Ausdruck für Vamp Chords gefunden - vielleicht Intro Akkorde oder Einleitungs= akkorde für den Song, den man spielen möchte. Bei Traditional Jazzbands ist ein Intro obligatorisch, z.B. Five Foot Two Eyes Of Blue

[https://www.youtube.com/watch?v=fFoNBiGBn\\_c](https://www.youtube.com/watch?v=fFoNBiGBn_c)

.  
. .  
.

oder auch im Sing Along Style (Folk)

<http://vimeo.com/45805455>



.... heiße Vamp Chords

oder etwas simpler aber nicht so jazzig:

**C - a - F - G7** (a = A-moll)

Vamp Chords lassen sich in jede Tonart transponieren.





Zum Abendbrot gab es Kartoffelpuffer mit einem geraspelten Zucchini durchsetzt und wer wollte, auch mit Apfelmus on top. Ich wollte.



ab 19:30 Uhr -



..... verabredet sind wir!



.... um 19:28 Uhr haben wir die Konferenz beendet.

Siggi hat mich darauf aufmerksam gemacht, dass meine Online-LINKs nicht mehr direkt aus dem Bulletin heraus funktionieren. Dem werde ich auf den Grund gehen.

Es geht wieder! So sorry, hatte den PDF Creator gewechselt.



Donnerstag, 31. Dezember 2015:

Silvester

Heute Morgen stelle ich im Internet fest, dass ich nicht alleine mit den Schwierigkeiten beim E-dur Akkord auf der Tenor Ukulele bin:

## MASTERING THE E CHORD

🕒 June 29, 2015    📁 Articles    📌 Practice

**The e chord is every beginner ukulele player's nemesis. Players will go to great lengths to avoid playing an E. It's not uncommon for people to play an E7 in it's place or just to transpose a song completely. There comes a time though when you should really get to grips with the E...**

### CAN'T I JUST PERMANENTLY AVOID IT?

In a word, no. Well technically you could but you shouldn't. Why place that restriction on yourself? That's like saying you're only ever going to play down strums because up strums are a little bit tricky. It's hugely limiting to you and your ukulele playing. **Get to grips with the E chord and you'll never need to transpose songs or drop in an E7 that might not work anyway.**

### MORE OPTIONS

There are more ways to play an E on ukulele but we'll stick with those for now. I'd highly recommend getting to grips with each one. **Over time you'll start to find that you develop a feel for which one you should be using in the context of the song that you're playing.** Take a minute every day to work on your e chords – maybe even throw it into your **practice routine**, you'll have them mastered in no time!

### THE GOOD NEWS...

Here comes the good news, just like every chord **there are multiple ways to play an E (otherwise known as chord inversions)** and some are easier to fret than others. It's a case of selecting the one that fits into what you're playing and which chord you're transitioning from. Here's 3 of them (there are more though)...



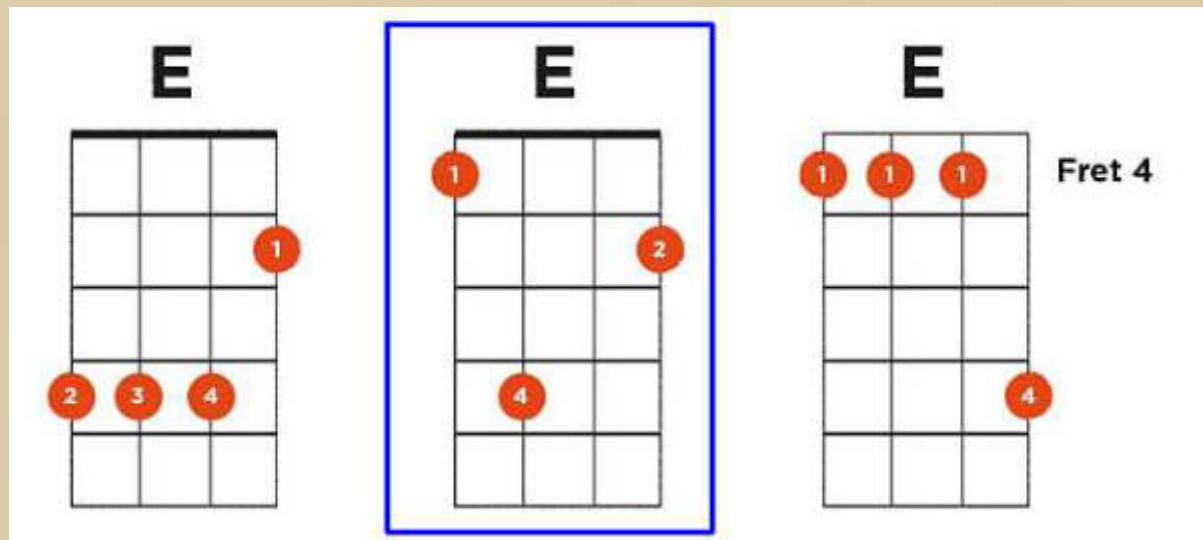

Der rechte und der linke Akkord sind mir von der Gitarre geläufig. Aber der mittlere E-Akkord klingt so schön voll und um den geht es.

Looking at the chord boxes above, it's the first E chord that usually strikes fear into a players heart. **Essentially this version of an E is a D chord shifted up 2 frets.** I personally almost never play this version of the e chord the way I've shown it in the diagram. More often than not I will play this chord with 2 fingers using my third finger to bar strings 2,3 and 4 of fret 4. It takes a little getting used to, and again **I would recommend using the 60 second chord changes method** daily to get this version down.

The second version of the E chord shown above is quite different and there's no barring involved (phew). I'm **more likely to call on this shape when I'm coming from a chord that shares similar fretting positions.** An G chord is a good example, you get to leave your second finger where it was.

Finally, and **in my opinion the easiest way to play an E** - simply bar all the strings at fret 4 with your first finger and then use your pinky to hold down fret 7 of the A string. If you're coming from a bar chord then it makes sense to stay with another bar chord and the transition should be relatively easy. The only real issue with this version is that it can sound a little strange if you've been playing open chords before it (but try it and see) and it can also be a bit of a jump moving 4 frets higher.

.... was will mir der Verfasser dieser Hinweise wohl sagen?

# üben, üben, üben

Nur wer selber ein Saiteninstrument spielt oder gespielt hat, wird verstehen, was mich hier bewegt bis bekümmert.

Nun stelle ich uns unsere virtuellen Leckereien für den Jahreswechsel zusammen:



Von der Champagnerkellerei meines Vertrauens (oben) lasse ich mir einige edle Tropfen kommen:

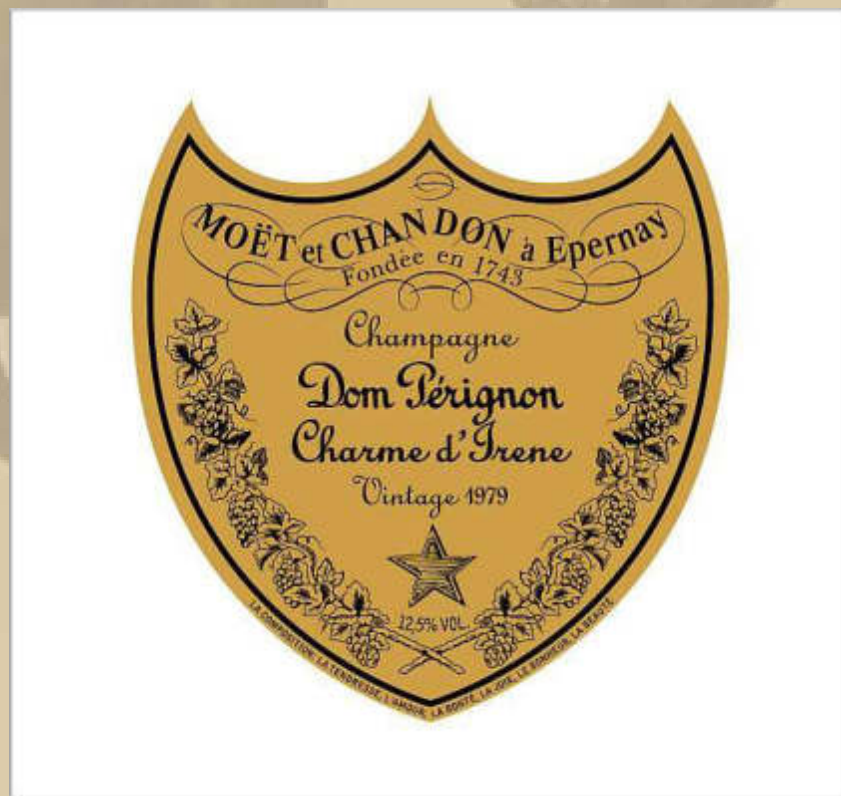





.... schön gekühlt wollen wir ihn verkosten





.... ein halbes Dutzend Austern sollen den Genuss abrunden:



.... das neue Jahr kann kommen, ich bin bereit

Meiner Leserschaft, meinen Verwandten, Freunden und Bekannten  
wünsche ich nur Gutes in



Gewährt dem Frohsinn die Oberhand in Eurem Leben und  
durchlebt jeden einzelnen Tag wie ein kostbares Geschenk. Wer  
Defizite zu ertragen hat, dem wünsche ich, dass sich alles rasch  
zum Besseren wenden möge.



... es muss ja nicht gleich ein Aston Martin sein



.... ein guter Schluck immer

**À Votre Santé !**

**Nichts muss, alles kann,** ist eine gute Devise für 2016 und ich meine damit nicht den Wahlspruch der Swinger Clubs, entnehme ich dem Internet. Honi soit qui mal y pense; ein Schelm, wer böses dabei denkt.





Fortsetzung im neuen Jahr- versprochen !!!

Herzlichst  
Euer  
Big Max



Ich wünsche mir, dass ich in 2016 auch wieder so fröhlich lachen darf.

PS.

Ich freue mich auch über gelegentliche Lichtblicke aus eurem Leben; nur nicht so schüchtern, traut euch: [mbm.kurth@t-online.de](mailto:mbm.kurth@t-online.de)  
Ihr ward dieses Jahr besonders schüchtern, von einigen ganz wenigen Ausnahmen abgesehen.

## Copy/Paste - Anhänge:



XX:45 Uhr -



<http://streamserver.funkhaus.info:8000/sws7310.m3u>

<http://www.dp07.com/dp07-livestream.html>

# Winterbulletin 2015/16 - Januar 2016

Liebe Lesergemeinde!

Ist doch klar, dass ich gestern immer wieder mal bei 3sat, wie jedes Jahr, 'reingeschaut habe:

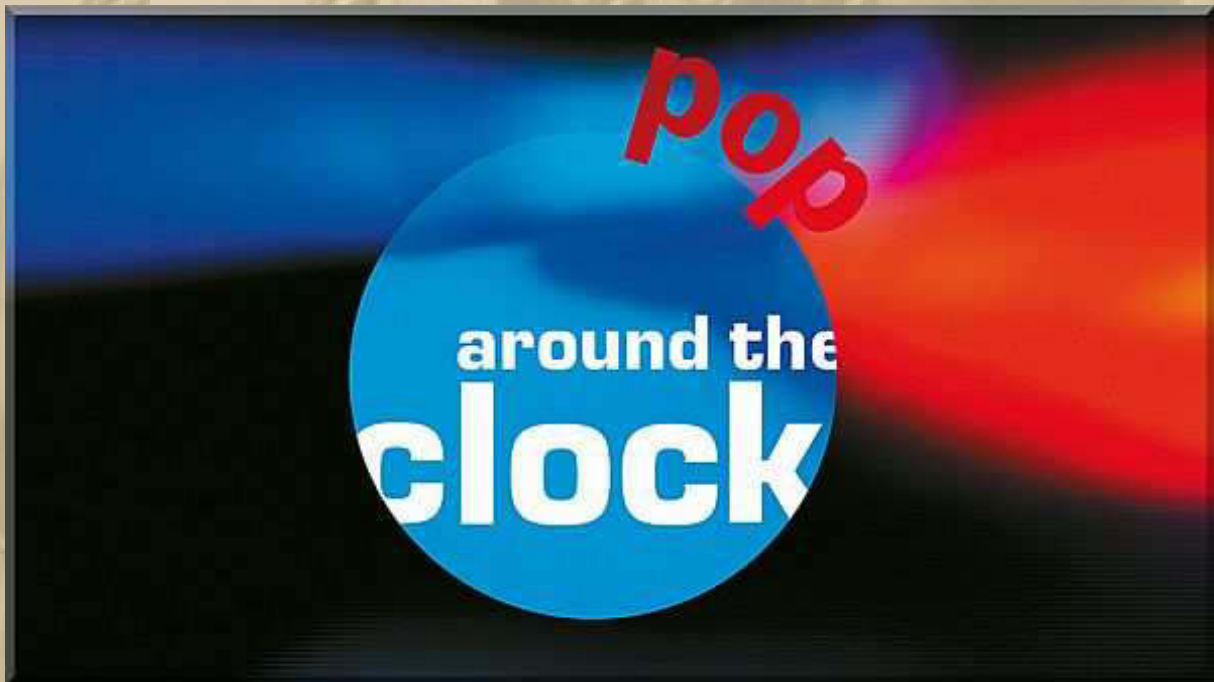

**Pop around the clock am 31. Dezember 2015**

**Im TV und in der Mediathek**

Es gibt wieder Konzerte vom Feinsten. Einen Tag lang Musik in 3sat. Freuen Sie sich auf 28 Konzerte aus der internationalen populären Musikszene. Ein Großteil der Konzerte ist 14 Tage online in der Mediathek zu sehen.

**15.45 Uhr bis 20.15 Uhr**

- Bruce Springsteen & Friends: A MusiCares Tribute
- Peter Maffay & Band: Niemals war es besser
- Eric Clapton: Slowhand at 70
- Jeff Lynne's ELO: Hyde Park 2014



Bruce Springsteen



Peter Maffay



Eric Clapton



Jeff Lynne's ELO



## 20.15 Uhr bis 0.00 Uhr

- Tina Turner: One Last Time
- Aerosmith: Rocks Donington
- Katy Perry: The Prismatic World Tour
- Kylie Minogue: Kiss Me Once



Tina Turner



Aerosmith



Katy Perry



Kylie Minogue

Auch noch gestern (16:23 Uhr) flatterten über WhatsApp noch gute Neujahrswünsche herein:

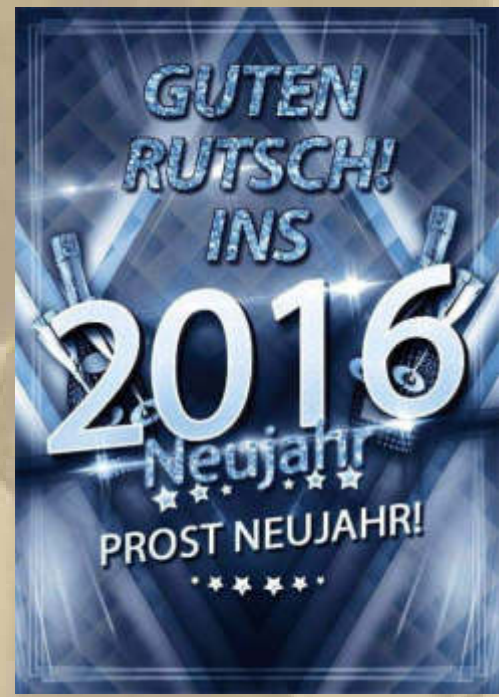

Nur glaubt mir, ich erkenne diesen Wassersportkameraden wahrhaftig nicht wieder. Ich bat postwendend um Aufklärung. Dies ist der vorläufige Steckbrief (wanted alive). Ich kann das Bild solange betrachten wie ich möchte, es bleibt doch beim Inkognito.

16:51 Uhr - Das Geheimnis hat der Absender jetzt gelüftet. Es handelt sich um Hans-Dieter B. vom Steinhuder Meer, mit dem ich zu meiner Hannoveraner Zeit Paltalk-Kontakt hatte und heute noch hin und wieder auf Skype. Persönlich sind wir uns nie begegnet. Nett, gell ? !!!

Zum Abendessen im alten Jahr habe ich uns zwei amerikanische Rumpsteaks zubereitet, vom Allerfeinsten mit unserer besonderen Steak-Pfeffer-Mischung obenauf (von Fuchs).



Dazu gab es gebutterte Maiskolben und einen Gurkensalat.

In der letzten Stunde des Jahres 2015 werde ich uns noch einige Jacobsmuscheln und Tiger Prawns zubereiten, den Champagner öffnen. Es soll uns nie schlechter ergehen als heuer.



17:52

Beate und ich wünschen dir,  
Marianne und deinen Lieben einen  
guten Rutsch in **2016** und alles  
Gute für die Zukunft. 17:52



Lieber Manfred, wir (Beate,  
Lisa, Dennis and Friends) sitzen  
in unserer Lieblingskneipe und  
da kommt doch glatt "Zannen  
Zäpfle" auf den Tisch. Die Welt  
ist so 17:52



Nun, auch John Sailor (Reiner) lässt es sich mit Beate, Lisa, Sohn Dennis & Friends gut gehen - richtig so. Reiner hat mir Lisa bisher unterschlagen - vielleicht der Schatz von Dennis?  
Ein Tannenzäpfle (aus dem Schwarzwald), in Hannover serviert, das ist natürlich die Krönung des dortigen Tages.



<https://www.youtube.com/watch?v=n1Un9u4ollc>

21:30 Uhr - Marianne berichtet mir, dass WhatsApp ausgefallen sei - na so ein Ärger für die, die es in den letzten Stunden des alten Jahres noch dringend benötigen.

## Terrorwarnung in der Silvesternacht Hinweise auf IS-Anschlagspläne in München



War das nun angemessen in München (o.) oder Aktivismus der Bundesregierung? Ich habe da so meine eigene Ansicht.





Wir lassen den Neujahrstag ganz langsam angehen und freuen uns auf das Neujahrskonzert

**Neujahrskonzert der Wiener Philharmoniker 2016** 

Heute | ZDF | 11:15 - 13:43 Uhr | Konzert



und anschließend gleich das Neujahrsskispringen innerhalb der Vierschanzentournee, heute aus Garmisch-Partenkirchen:



## 29.12.2015 Oberstdorf



01	Freund, Severin		307.2
02	Hayboeck, Michael		304.2
03	Prevc, Peter		299.9

[Ganzes Ergebnis »](#)

## 01.01.2016 Garmisch-Partenkirchen



01	Prevc, Peter		272.7
02	Gangnes, Kenneth		260.1
03	Freund, Severin		256.8

[Ganzes Ergebnis »](#)

## 03.01.2016 Innsbruck



Keine Ergebnisse

## 06.01.2016 Bischofshofen



Keine Ergebnisse

.... das war wieder ein spannender Wettkampf

Ich übe noch ein wenig .....

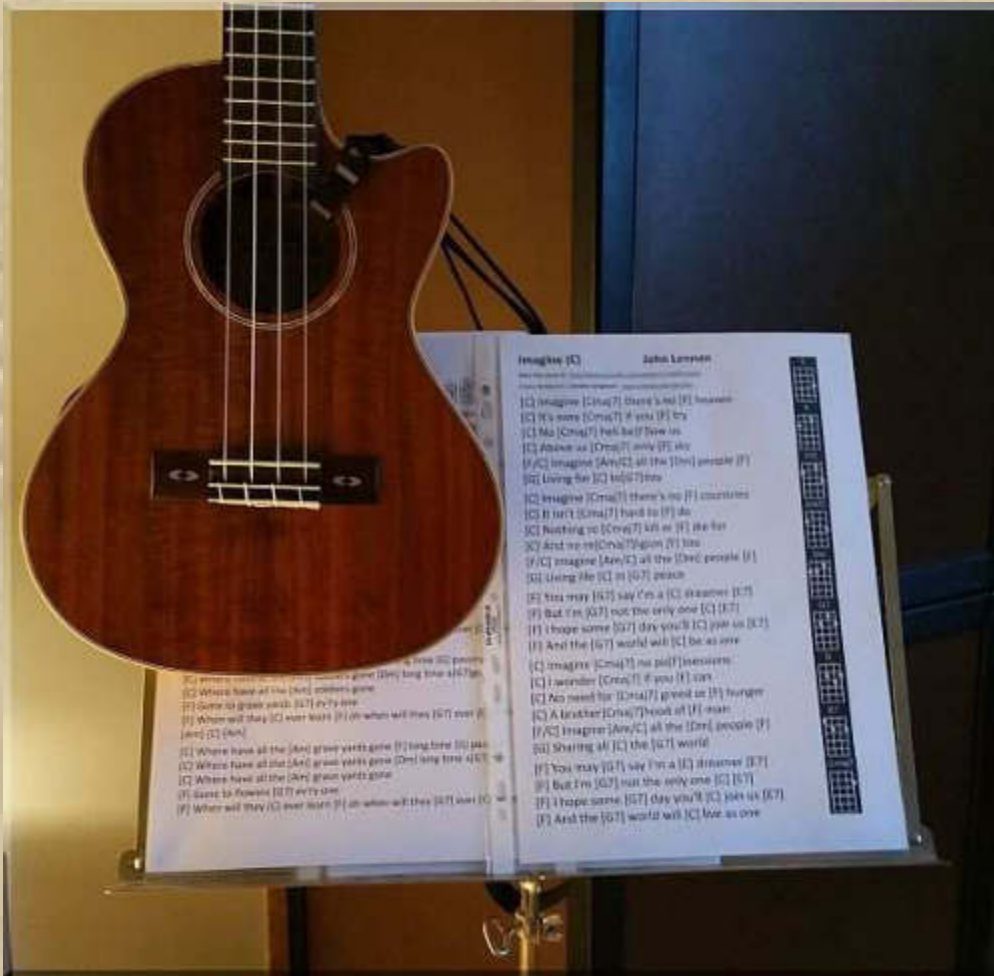

Beim Akkordwechsel von John Lennon's Imagine hat man viel zu tun.

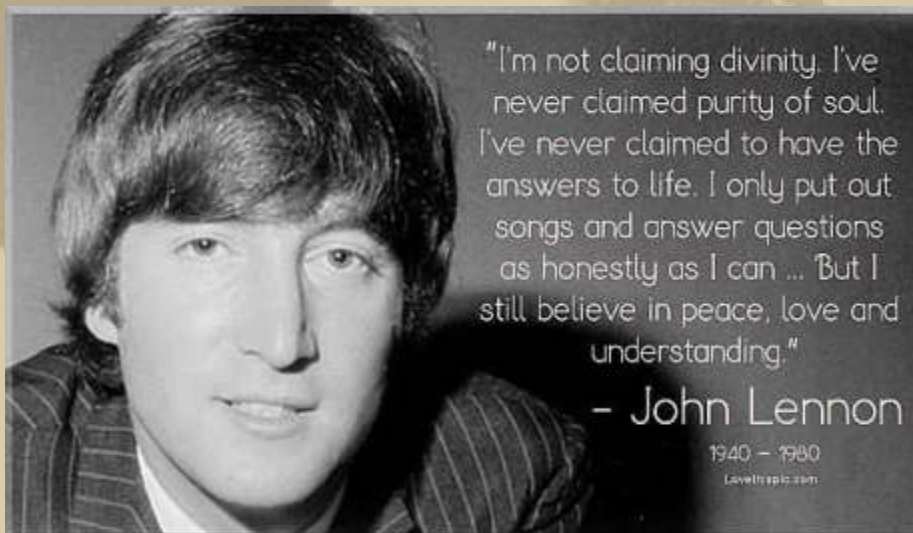

.... da war er noch einer der Beatles



## Imagine (C)

John Lennon

Hear this song at: <http://www.youtube.com/watch?v=okd3hl1w1w>

From: Richard G's Ukulele Songbook [www.scorpex.net/uke.htm](http://www.scorpex.net/uke.htm)

[C] Imagine [Cmaj7] there's no [F] heaven  
[C] It's easy [Cmaj7] if you [F] try  
[C] No [Cmaj7] hell be[F]low us  
[C] Above us [Cmaj7] only [F] sky  
[F/C] Imagine [Am/C] all the [Dm] people [F]  
[G] Living for [C] to[G7]day  
[C] Imagine [Cmaj7] there's no [F] countries  
[C] It isn't [Cmaj7] hard to [F] do  
[C] Nothing to [Cmaj7] kill or [F] die for  
[C] And no re[Cmaj7]ligion [F] too  
[F/C] Imagine [Am/C] all the [Dm] people [F]  
[G] Living life [C] in [G7] peace  
[F] You may [G7] say I'm a [C] dreamer [E7]  
[F] But I'm [G7] not the only one [C] [E7]  
[F] I hope some [G7] day you'll [C] join us [E7]  
[F] And the [G7] world will [C] be as one  
[C] Imagine [Cmaj7] no po[F]sessions  
[C] I wonder [Cmaj7] if you [F] can  
[C] No need for [Cmaj7] greed or [F] hunger  
[C] A brother[Cmaj7]hood of [F] man  
[F/C] Imagine [Am/C] all the [Dm] people [F]  
[G] Sharing all [C] the [G7] world  
[F] You may [G7] say I'm a [C] dreamer [E7]  
[F] But I'm [G7] not the only one [C] [E7]  
[F] I hope some [G7] day you'll [C] join us [E7]  
[F] And the [G7] world will [C] live as one

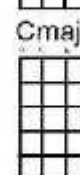
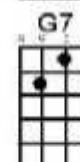
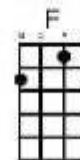
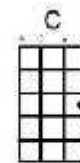

Das haben sich Elke & Michael gegönnt:

# *Silvestermenü*

## *2015*

Amuse bouche

Rindertatar, schwarzer Rettich, Kaviar Crème fraîche

oder

Terrine vom Hummer, Mango und Entenschinken

oder

Heilbutt, im Salzteig geschmorte Schalotten, Parmesanmilch

oder

Alba Trüffel und Spinatknödel

oder

Wolfsbarsch und Haricot Coco, Chorizo

oder

Rinderfilet und Ochschwanzpraline auf Sellerie

oder

Saint-Nectaire fermier und Kartoffelpizza

oder

Parfait von piemonteser Haselnuss

und Femmes de Virunga, Birne

.... **savoir vivre**

Samstag, 2. Januar 2016:

11:10 Uhr - Auch heute lassen wir es erneut ganz langsam angehen.

Wieder übe ich (u.a.) den open E-dur Akkord (Mitte) auf der Ukulele:

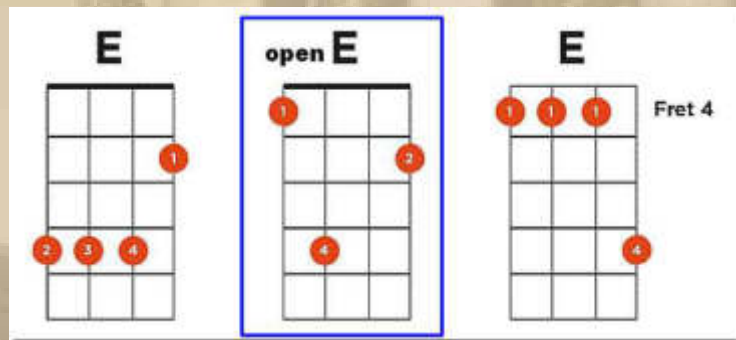

Alle Seiten klingen stumpf, wenn ich denn endlich die Finger auf den richtigen Saiten und Bünden (Frets) habe. Ich weiche derzeit immer auf den Akkord im 4. Bund aus (rechts), doch der klingt mir zu hell. Open Chords (offene Akkorde) heißen die Griffbilder bei denen eine oder mehr Saiten nicht gedrückt werden müssen, also offen sind.

Alle open-Akkorde der Grundtonarten in Dur, Moll und Septime kann ich jetzt nahezu mit verbundenen Augen sauber greifen, ausgenommen open E-dur. Allerdings sind H, h und H7 keine open Akkorde, weil man alle 4 Saiten drücken muss.

	<p>Wir erinnern uns B = H</p> <p>Dur = Major</p> <p>Moll = Minor</p>
--	--



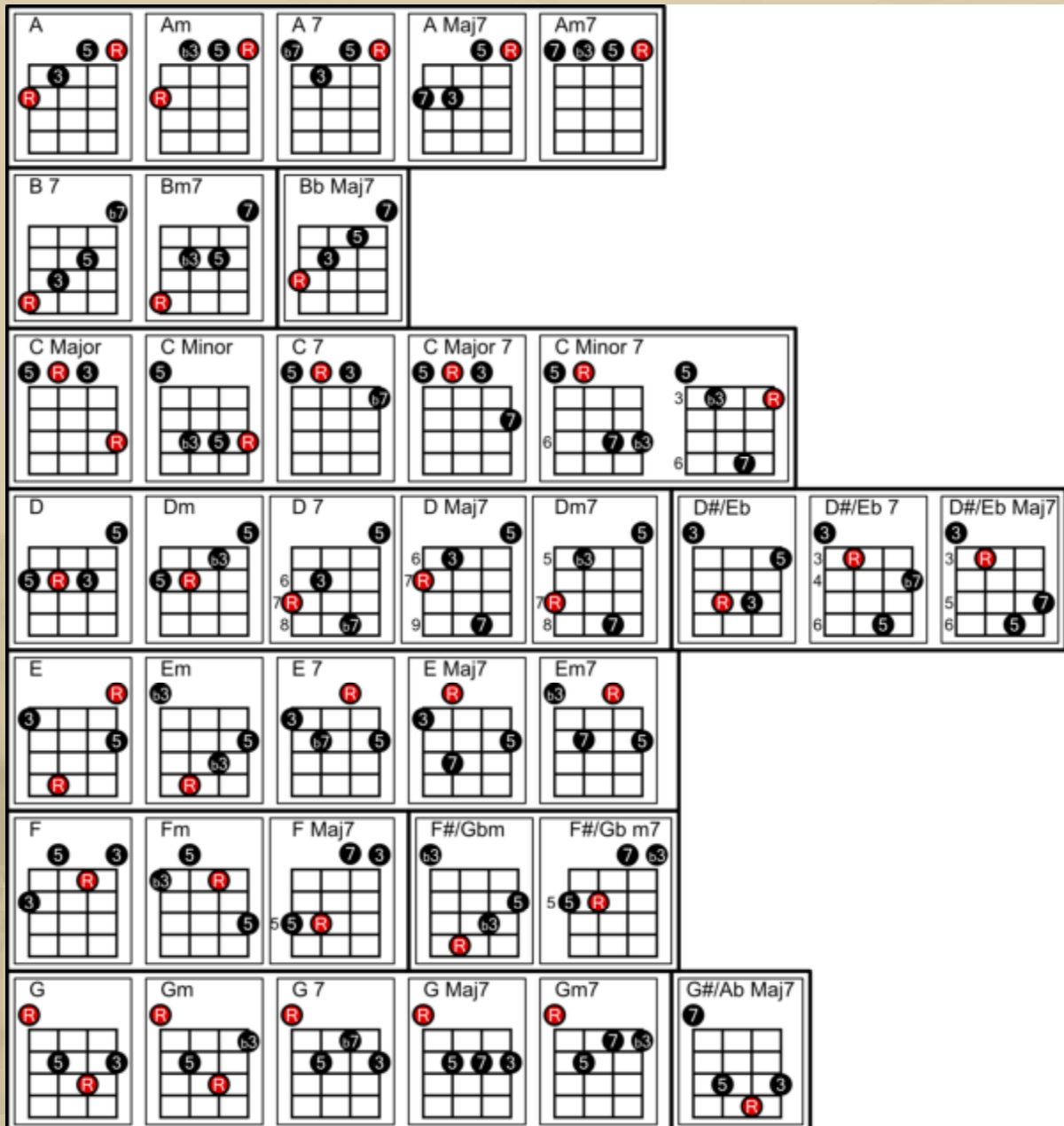

.... das sind alle basic *open chords* auf der Ukulele tuned GCEA

GCEA = GOOD COOKS EAT ALLTHINGS

Wer die alle beherrscht, der kann die Pfadfinderschrapperei langsam hinter sich lassen und darf sich dann auf die andere Hand konzentrieren und *strumming patterns & finger picking* erlernen.

Dann gibt es noch einen wunderbaren Akkord, den man für alle Tonarten nur einmal erlernen muss, ein sogenannter verminderter (dim = diminished) Akkord, der sehr jazzig klingt.

Was ein verminderter Akkord ist? Nein, es ist kein Akkord mit Minderwertigkeitskomplexen. Ein verminderter Akkord (oder korrekter ausgedrückt ein verminderter Septimenakkord [dim 7th]) ist ein Viernotenakkord, bestehend aus dem Grundton, einer Mollterz, einer verminderten Quinte und einer verminderten kleinen Septime.

Ich will hier nicht angeben, denn auswendig kann ich diese Zusammenhänge auch nicht hersagen, doch interessiere ich mich sehr für die Zusammenhänge der Harmonielehre.

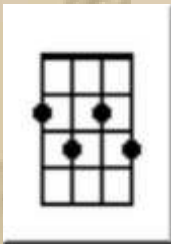

Für jeden Ton, der 4 gegriffenen Töne, stellt das den entsprechenden verminderten Akkord dar. Da man diesen Griff das Griffbrett rauf und runter schieben kann, erwischt man jede gewünschte Tonart. Ich kenne das noch vom Banjo.

Die anderen jazzigen Akkorde sind die aug = augmented Akkorde.

Erweiterte (augmented) Akkorde: Übermäßige Akkorde (engl.: "augmented chords") ergeben sich, wenn man über einem Grundton zwei große Terzen zu einem Akkord staffelt. Man verwendet dazu den ersten, den dritten und den um einen Halbton erhöhten fünften Ton der Tonleiter (Beispiel: C<sub>aug</sub> - C E G $\sharp$ ). Übermäßige Akkorde sind genau wie verminderte Akkorde sehr labil und klingen alleine ein wenig schief. Verwendet man es jedoch nur als Durchgangsakkord, so erkennt man schnell die Daseinsberechtigung der übermäßigen Akkorde.

Auch wenn ich mich wiederhole, in einer Vampakkordfolge klingt das einfach toll:



<https://www.youtube.com/watch?v=tLr861VlcAM&feature=youtu.be>

Lässt sich mit Leichtigkeit in jede andere Tonart transformieren.

Ukulele Mike Lynch

**A key**

A Am Aaug Adim A7 Am7 Amaj7 A6 Am6 Aadd9 Am9 A9 Asus2 Asus4 A7sus4

**Bb key (= A#)**

Bb = A# Bbm Bbaug Bbdim Bb7 Bbm7 Bbmaj7 Bb6 Bbm6 Bbadd9 Bbm9 Bb9 Bbsus2 Bbsus4 Bb7sus4

**B key**

B Bm Baug Bdim B7 Bm7 Bmaj7 B6 Bm6 Badd9 Bm9 B9 Bsus2 Bsus4 B7sus4

**C key**

C Cm Caug Cdim C7 Cm7 Cmaj7 C6 Cm6 Cadd9 Cm9 C9 Csus2 Csus4 C7sus4

**Db key (= C#)**

Db = C# Dbm Dbaug Dbdim Db7 Dbm7 Dbmaj7 Db6 Dbm6 Dbadd9 Dbm9 Db9 Dbsus2 Dbsus4 Db7sus4

**D key**

D Dm Daug Ddim D7 Dm7 Dmaj7 D6 Dm6 Dadd9 Dm9 D9 Dsus2 Dsus4 D7sus4

**Eb key (= D#)**

Eb = D# Ebm Ebaug Ebdim Eb7 Ebm7 Ebmaj7 Eb6 Ebm6 Ebadd9 Ebm9 Eb9 Ebsus2 Ebsus4 Eb7sus4

**E key**

E Em Eaug Edim E7 Em7 Emaj7 E6 Em6 Eadd9 Em9 E9 Esus2 Esus4 E7sus4

**F key**

F Fm Faug Fdim F7 Fm7 Fmaj7 F6 Fm6 Fadd9 Fm9 F9 Fsus2 Fsus4 F7sus4

**Gb key (= F#)**

Gb = F# Gbm Gbaug Gbdim Gb7 Gbm7 Gbmaj7 Gb6 Gbm6 Gbadd9 Gbm9 Gb9 Gbsus2 Gbsus4 Gb7sus4

**G key**

G Gm Gaug Gdim G7 Gm7 Gmaj7 G6 Gm6 Gadd9 Gm9 G9 Gsus2 Gsus4 G7sus4

**Ab key (= G#)**

Ab = G# Abm Abaug Abdim Ab7 Abm7 Abmaj7 Ab6 Abm6 Abadd9 Abm9 Ab9 Absus2 Absus4 Ab7sus4

All chord diagrams are copyright protected.





Das sind wohl alle Griffbilder (vorstehend) für die Tenor Ukulele (GCEA) der ersten Lage, weit oben am Sattel vom Griffbretthals. Wer die Griffe alle (!) beherrscht, darf sich als virtuos einstufen.



Wenn man die Griffe dann alle vierstimmig in die nächsten Lagen verschieben kann (chromatisch), dann hat man es endgültig geschafft, nur befindet man sich dann jeweils in anderen Tonarten.

Das ist eine Resonator Ukulele (Korpus aus Instrumentenblech, wenigstens der kreisrunde Resonator):



..... herrlich laut und schräg klingt so ein Teil:

<https://www.youtube.com/watch?v=zjwFV00wmNI>

<http://mattsenguitars.co.nz/quitar/tenor-ukulele/#>

Sorry, wenn ich Euch heute nur mit meinen Musikangelegenheiten 'belästige'.

- .
- .
- .
- .
- .
- .

14:00 Uhr - Dieter, vom Steinhuder Meer, schickt mir ein Photo via Skype, das süße Erinnerungen in mir auslöst. Es zeigt den Strand von Prerow in Richtung Darßer Ort.



.... Erinnerung an meine Baltischen Jahre (1994 - 2008)

Ich widme mich jetzt nebenbei der Qualifikation der Vierschanzentournee, heute in Innsbruck.

Zum Abendessen werde ich heute Currywurst mit Pommes Frites (McCain) zubereiten.





Sonntag, 3. Januar 2016:

Was es nicht alles gibt:

## Die funktionstüchtige Schallplatte aus Ultrahochleistungsbeton

VON [Anton Waldt @Waldt23](#) 31.12.2015, um 11:03:00 UHR 0 KOMMENTARE



In der Bundesanstalt für Materialforschung haben sie es faustdick hinter den Ohren, jedenfalls Anstaltsmitarbeiter Ricardo Kocadag, dessen Team eine funktionstüchtige Schallplatte aus Beton produziert hat, die auf ganz normalen Plattenspielern abgespielt werden kann. Zweck der Übung ist natürlich nicht, Vinyl durch Beton zu ersetzen, vielmehr soll die 6 mm dicke Betonscheibe mit der filigranen Rillenstruktur demonstrieren, dass Ultrahochleistungsbeton der neusten Generation nicht nur wahnsinnig belastbar ist, sondern sich auch für feinste Strukturen eignet. Schade ist derweil, dass der Bundesanstalt nichts Besseres einfiel, als eine olle Stone-Kamelle in den Beton zu pressen.

<http://de.engadget.com/2015/12/31/die-funktionstuechtige-schallplatte-aus-ultrahochleistungsbeton/>

Nachfolgend habe ich einen Review zur Fender NoHea (Hawaiianisch für hübsch) All-Koa (Holzart) Tenor Ukulele entdeckt. Das versteht man auch in Französischer Sprache - einfach ein sehr hübsches Instrument:



<https://www.youtube.com/watch?v=vBzOHCLqARM>

Ich liebe Musikinstrumente, insbesondere Saiteninstrumente.



<https://www.youtube.com/user/MusicTeacher2010>

Ich habe mindestens ähnlich so viel Freude an Ukulelen wie Michael Lynch, nur fehlt mir sein Talent, aber ich eifere ihm nach. Ich lerne viel aus seinen Tutorial Videos. Er spielt fast ausschließlich auf Oscar Schmidt Ukulelen.

<https://vimeo.com/ukulelemikelynch>



..... habe ich mir heute, um 11:05 Uhr, bestellt



# *Ukulele Chord Melody eBook*

## **Book THREE**

### **Table of Contents**

Are You Lonesome Tonight?  
Brahms Lullaby  
Five Hundred Miles  
Freight Train (Chord/Melody arr)  
Fur Elise (Chord/Melody arr)  
Goodnight My Someone  
Hush Little Baby  
I'll Never Find Another You  
It's A Small World  
It's Now Or Never  
La Vie En Rose  
Let It Be  
My Bonnies Lies Over The Ocean  
My Heart Will Go On  
Never On A Sunday  
O Shenandoah  
Octopus's Garden  
On Moonlight Bay  
Pearly Shells  
Puff The Magic Dragon  
Ramblin' Rose  
Sunshine On My Shoulders  
The Glory Of Love  
The Last Thing On My Mind  
The Lion Sleeps Tonight  
The Wind Beneath My Wings  
There's A Kind Of Hush  
Twinkle Twinkle Little Star  
When I Fall In Love  
When Irish Eyes Are Smiling  
When You Wish Upon A Star  
Where Have All The Flowers Gone  
Wooden Heart

## **UKULELE CHORD/MELODY COLLECTION (BOOK TWO)**

- 1.A Time For Us (Love Theme from Romeo & Juliet)**
- 2.All Praise And Glad Thanksgiving**
- 3.Amazing Grace**
- 4.Annie's Song**
- 5.As Tears Go By**
- 6.Auld Lang Syne**
- 7.Aura Lea**
- 8.Blowing In The Wind**
- 9.Bridge Over Troubled Water**
- 10.Chariots Of Fire**
- 11.Four Strong Winds**
- 12.Going Home**
- 13.Hallelujah**
- 14.Harbor Lights**
- 15.Home On The Range**
- 16.How Great Thou Art**
- 17.Hush Little Baby**
- 18.I Can't Help Falling In Love**
- 19.I Wanna Hold Your Hand**
- 20.It's Only A Paper Moon**
- 21.Jamaica Farewell**
- 22.Leaving On A Jet Plane**
- 23.Let It Be Me**
- 24.Morning Has Broken**
- 25.Pokarekare ana**
- 26.Red River Valley**
- 27.Scarlet Ribbons**
- 28.Simple Gifts**
- 29.Sunrise Sunset**
- 30.Sweet Leilani**
- 31.Till There Was You Fmaj**
- 32.Tonight You Belong To Me – Great for Low G tuning**
- 33.Waltzing Matilda**
- 34.We Gather Together**
- 35.We Shall Overcome**
- 36.Whispering**
- 37.Yellow Bird**

## Chord/Melody Collection Contents

- |  |  |
|--|--|
| 1. Akaka Falls                             | 27. Mary Did You Know                    |
| 2. Almost Like Being In Love <b>NEW!</b>   | 28. Misty                                |
| 3. America The Beautiful <b>NEW!</b>       | 29. Moon River                           |
| 4. Arirang                                 | 30. My Favorite Things                   |
| 5. Ashokan Farewell <b>NEW!</b>            | 31. Oh Susannah <b>NEW!</b>              |
| 6. Aura Lea                                | 32. Ode To Joy <b>NEW!</b>               |
| 7. Autumn Leaves <b>NEW!</b>               | 33. Peng You                             |
| 8. Ave Maria – Schubert                    | 34. Scarborough Fair <b>NEW!</b>         |
| 9. Baby's Breath                           | 35. Silent Night <b>NEW!</b>             |
| 10. Beautiful Dreamer <b>NEW!</b>          | 36. Smile                                |
| 11. Bella Toscana                          | 37. Somewhere My Love <b>NEW!</b>        |
| 12. Blue Moon <b>NEW!</b>                  | 38. Somewhere Over The Rainbow           |
| 13. Can't Help Falling In Love <b>NEW!</b> | 39. Tammy                                |
| 14. Climb Every Mountain <b>NEW!</b>       | 40. The Pink Panther                     |
| 15. Crazy G                                | 41. The Prayer                           |
| 16. Dream A Little Dream Of Me <b>NEW!</b> | 42. The Star Spangled Banner <b>NEW!</b> |
| 17. Edelweiss                              | 43. Tiki Dance                           |
| 18. El Condor Pasa                         | 44. Till There Was You                   |
| 19. Finlandia                              | 45. Today                                |
| 20. Fly Me To The Moon <b>NEW!</b>         | 46. Try To Remember <b>NEW!</b>          |
| 21. Greensleeves <b>NEW!</b>               | 47. Turn Around <b>NEW!</b>              |
| 22. I'll Be Home For Christmas             | 48. Unchained Melody <b>NEW!</b>         |
| 23. I'll Be Seeing You                     | 49. What A Wonderful World <b>NEW!</b>   |
| 24. In My Life <b>NEW!</b>                 | 50. White Christmas                      |
| 25. Jumpin' Flea Blues                     | 51. Yesterday <b>NEW!</b>                |
| 26. Love Is Blue <b>NEW!</b>               | 52. You Are My Sunshine <b>NEW!</b>      |

Via PayPal war die Bestellung subito erledigt. Nun bin ich gespannt, wann ich die Sendung bekomme. Bei meinem ersten Kontakt und Bestellung bei Mike in den USA hat es 'ewig' gedauert (3 Anläufe), bis seine DVD bei mir eintraf.

Musik hat viel mit Fleiß zu tun, doch davon wurde mir nicht viel in die Wiege gelegt. Ich habe mein Leben ja dem Minimalprinzip der Betriebswirtschaft verschrieben: Ein bestimmtes Ziel mit dem geringsten Einsatz an Anstrengung zu erreichen.

Was ich allerdings meine ist, dass man beim Musizieren alle seine Kräfte einsetzen sollte, um möglichst hohen Erfolg erzielen zu können (Maximalprinzip).

Beim Musizieren und anderen Dingen versuchen die Menschen immer das MINIMAX-Prinzip anwenden, das es in der BWL







## From Timber To Tide

VON **Pixillion** PRO vor 2 Monaten ALLE RECHTUNGSURREIN

A new film in our maker series. Ben Harris is a traditional wooden boat builder based in Cornwall, UK.

This film documents Ben Harris' love of wood work and boat building, how he acquired his skills, and how incredible it is to be able to take something that you've built with your own hands out onto the water and sail it across the sea.

**Ich liebe diese traditionellen Schiffe: <https://vimeo.com/144892147>**



<https://vimeo.com/148855955>

Schön, dass ich gedanklich langsam in der Segelsaison 2016 ankomme.

Natürlich habe ich mir Teil 3 der Vier-Schanzen-Tournee angesehen:

29.12.2015 Oberstdorf			
01	Freund, Severin		307.2
02	Hayboeck, Michael		304.2
03	Prevc, Peter		299.9
Ganzes Ergebnis >>			
01.01.2016 Garmisch-Partenkirchen			
01	Prevc, Peter		272.7
02	Gangnes, Kenneth		260.1
03	Freund, Severin		256.8
Ganzes Ergebnis >>			
03.01.2016 Innsbruck			
01	Prevc, Peter		269.5
02	Freund, Severin		258.4
03	Gangnes, Kenneth		251.5
Ganzes Ergebnis >>			
06.01.2016 Bischofshofen			
Keine Ergebnisse			



Trotz Top-Leistung geschlagen

## Severin Freund: "Jetzt braucht es ein Wunder"

03.01.2016, 17:16 Uhr | sid



Severin Freund hat im Kampf um die Tournee-Krone trotz einer starken Leistung an Boden verloren. (Quelle: dpa)



Montag, 4. Januar 2016:

Endlich habe ich die Selbstausröserfunktion auf meiner neuen Canon Ixus 275 HS gefunden. Ein Handbuch liegt ja heute kaum noch einem Gerät bei, doch Marianne hatte zu ihrer Kamera (Vorgängermodell) noch eine CD mitgeliefert bekommen und darauf bin ich fündig geworden. Alles ganz einfach:



**Canon**

**IXUS 265 HS**

**Kamera-Benutzerhandbuch**

**DEUTSCH**

- Lesen Sie vor Verwendung der Kamera unbedingt dieses Handbuch, einschließlich des Abschnitts „Sicherheitsempfehlungen“ (S.16).
- Das Handbuch unterstützt Sie bei der korrekten Verwendung der Kamera.
- Bewahren Sie das Handbuch zur späteren Verwendung sicher auf.
- Klicken Sie unten rechts auf die Schaltflächen, um auf andere Seiten zuzugreifen:
  - ◀: Nächste Seite
  - ▶: Vorherige Seite
  - 🔍: Seite, bevor Sie auf einen Link geklickt haben
- Klicken Sie rechts auf einen Kapiteltitel, um zum Anfang des betreffenden Kapitels zu gelangen. Auf den Kapiteltitelseiten können Sie auf Themenblöcke klicken, um die betreffenden Themen aufzurufen.

©CANON INC. 2014      CEL-SV3HAQ31

1

Vor Verwendung
Grundlegendes Handbuch
Erweitertes Handbuch
Grundlagen der Kamera
Automatenmodus
Modus Hybrid Auto
Andere Aufnahmemodi
Modus P
Wiedergabemodus
WLAN-Funktionen
Einstellungs Menü
Zubehör
Anhang
Index

## ■ Einstellen des Selbstauslösers

Sie können die Verzögerung (0 – 30 Sekunden) und die Anzahl der Aufnahmen (1 – 10) festlegen.

### 1 Wählen Sie [ ] aus.

- Befolgen Sie Schritt 1 unter „Verwenden des Selbstauslösers“ (32), wählen Sie [ ] aus, und drücken Sie dann die Taste <MENU>.



### 2 Konfigurieren Sie die Einstellung.

- Drücken Sie die Tasten <▲><▼>, um [Vorlauf] oder [Aufnahmen] auszuwählen.
- Drücken Sie die Tasten <◀><▶>, um einen Wert auszuwählen, und drücken Sie dann die Taste <FUNC. SET>.
- Danach wird [ ] angezeigt.
- Befolgen Sie Schritt 2 unter „Verwenden des Selbstauslösers“ (32), um eine Aufnahme zu machen.



Im Zeitalter der *Selfies* hat die Selbstauslöserfunktion wieder zu neuem Glanz zurückgefunden.



Heute sind die Werktätigen überwiegend an ihre Arbeitsplätze zurückgekehrt, alles beginnt von vorn, bzw. wird fortgesetzt - der Zirkel des Lebens.

- .
- .
- .
- .
- .

Auch ich starte ein kleines Arbeitsprojekt für unsere Gästetoilette. Es soll einen Spiegelschrank über dem kleinen Waschbecken, das auch erneuert werden muss und eine Ablage um den Durchlauferhitzer bekommen:



.... heute nehme ich Maß



### **Spiegelschrank „Padova“**

2-türig, ca. 72x75x18 cm (BxHxT), geeignet für Leuchtmittel der Energieeffizienzklasse E bis A++ (o. Leuchtmittel)

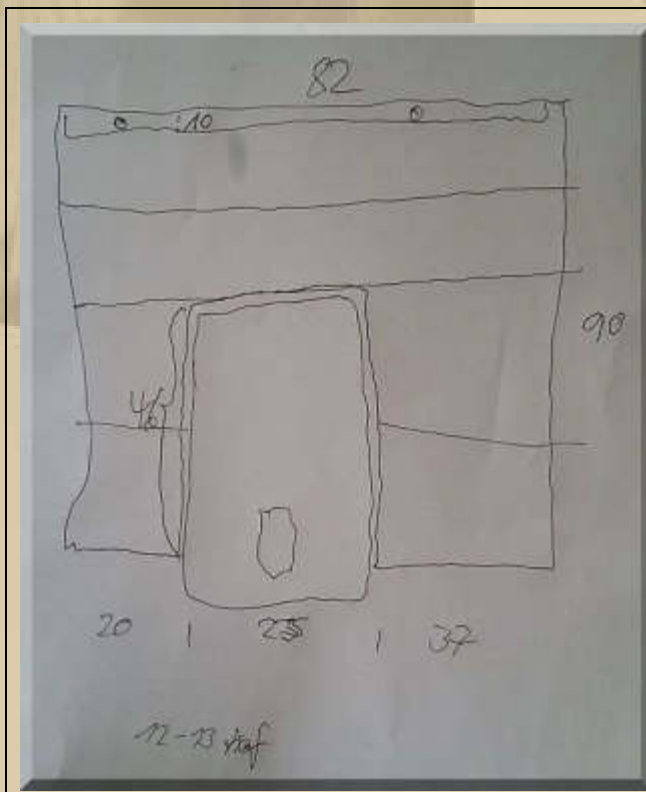

Eine 'schnelle' Bauskizze mit den Grundmaßen für den Umbau des Durchlauferhitzers

An den Blindflächen werde ich alles mit Spaxschrauben verbinden

Marianne legt ein Veto ein. Sie möchte nur den Teil über dem Durchlauferhitzer gestalten.

Da wir die alten Löcher vom ehemaligen Warmwasserspeicher nutzen wollen, kommt uns die Idee, 2 Stringregalschienen, 6 Auflagenwinkel und 3 Glasscheiben als 'Bretter' einzusetzen, dann sieht es auch gleich viel luftiger aus. Das kann man sicherlich alles bei IKEA finden.

Aber auch diese Idee wird wieder verworfen, und wir werden in jedes alte Loch je einen Regalträger (s.u.) einschrauben und nur 2 Glasscheiben auflegen - et voilà.



Wir waren auf der ganzen Linie erfolglos. Die Ikea-Zufahrt war wegen Überfüllung geschlossen. Bei Hornbach gab es die Regalträger nicht mehr in unserer kleinen Größe. Na, wenigstens haben wir im Toom-Markt den Spiegelschrank bekommen.

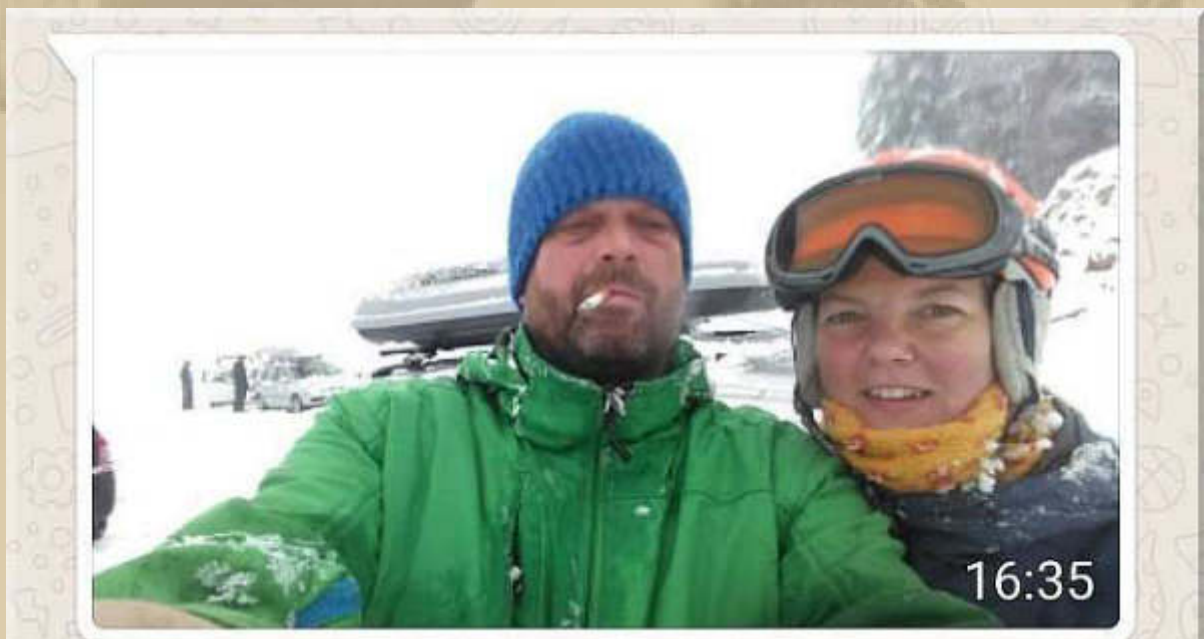





Na bitte, S & S und F & F haben den Schnee gefunden.

- .
- .
- .

Der Spiegelschrank ist zusammengebaut und angebracht. Nun wirkt die kleine Gästetoilette fast doppelt so groß:

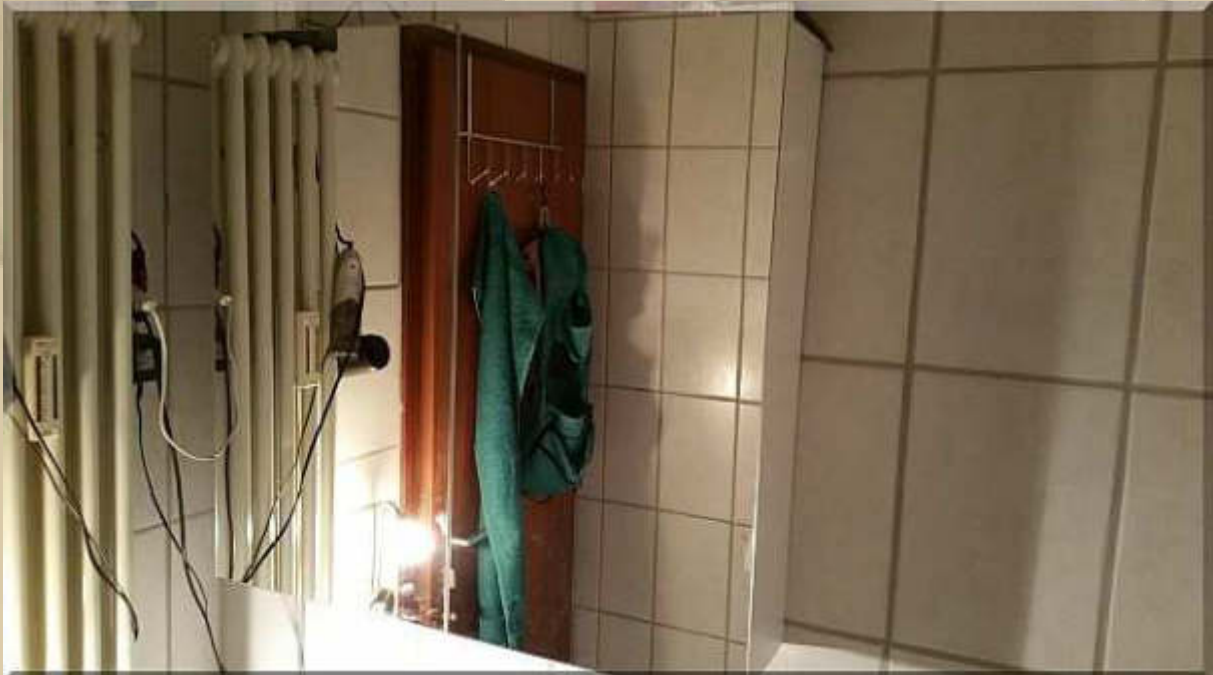

Man erkennt kaum, dass da ein Spiegel sein Täuschungsmanöver zelebriert - die Spiegelbeleuchtung kommt auch noch.

Einen 5mm Haken hatten wir nur einmal, also hat sich Marianne darangemacht einen 6mm Haken auf 5mm abzufeilen, damit er in den Aufhängungsschlitz passte.

Dazu hat sie ihren selbstgemachten Schraubstock benutzt:



Mariannes 'Gesellenstück' im Rahmen ihrer Ausbildung zur technischen Zeichnerin (2. Lehrjahr)

- Backenbreite 60mm -

Ich liebe diesen kleinen Schraubstock - man beachte die feinen Späne.

Ironie des Schicksals: Die beiden passenden Hakenschrauben und Dübel fanden wir, nachdem der Schrank angebracht war, im Verpackungskarton bei den Garantieunterlagen (lol).

Die 4 Regalträger Typ Atlas habe ich jetzt online bei Hornbach bestellt. Marianne wird sich dann noch einmal zu IKEA wagen, um die 2 Glasscheiben zu besorgen.

Irgendwie sind wir heute Abend beide etwas geschlaucht.

# Partytopf

## Fit fürs Feiern

Die perfekte Idee für alle, die lieber Party machen als in der Küche zu stehen: Dieser süß-saurer Eintopf lässt sich gut vorbereiten und während der Party warmhalten. Er macht hungrige Gäste satt und fit fürs Feiern – viel Spaß beim Nachkochen!



### Fett

Hackfleisch liefert Fett und somit eine gute Grundlage für den Sekt zum Jahreswechsel. Für unseren Eintopf wird es angebraten – die dabei entstehenden Röstaromen sorgen für ein herzhaftes Aroma.



### Eiweiß und Kohlenhydrate

Energielieferanten fürs Durchhaltevermögen: Proteine und Kohlenhydrate, die Bau- und Treibstoffe für Körper und Gehirn, kommen in Kichererbsen reichlich vor und machen richtig satt.



### Kalium, Eisen und Vitamin C

Lauch hat's in sich: Er enthält Elektrolyte, die wichtig bei Eisenverlust sind, Eisen zur Energiegewinnung und Vitamin C, das dem Körper hilft, das Eisen aufzunehmen. Zudem ersetzt er die Zwiebel.



### B-Vitamine

Vitamin B1 aus den Champignons unterstützt den Körper dabei, die Kohlenhydrate aus den Kichererbsen zu verstoffwechseln. Das ebenfalls enthaltene Vitamin B2 wandelt Kohlenhydrate, Fettsäuren und Eiweiß in Energie um – Pilze sind wahre Partymacher!



## Ofensuppe mit Hackfleisch und Kichererbsen

### Zutaten:

- 2 Stangen Lauch
- 500 g Hackfleisch
- 2 EL Pflanzenöl
- 1 Dose Champignonscheiben, 425 ml
- 1 Dose Kichererbsen, 425 ml
- 700 ml Brühe
- 100 g Tomatenmark

- 100 ml Sahne
- Salz, Cayennepfeffer
- frisch gemahlener Pfeffer
- 3 bis 4 EL Apfelessig
- 1 bis 2 EL Honig
- 2 EL brauner Zucker

- 40 Minuten
- einfach
- 4 Portionen

**Zubereitung:** Lauch putzen, waschen und in feine Ringe schneiden. Hackfleisch in erhitztem Öl in einem backofengeeigneten Bräter anbraten. Lauch dazugeben und andünsten. Champignons und Kichererbsen abtropfen lassen, mit Brühe und Tomatenmark dazugeben und abgedeckt im vorgeheizten Backofen bei 180 Grad (Umluft: 160 Grad) circa 35 bis 45 Minuten garen.

Sahne leicht anschlagen, mit Salz und Cayennepfeffer würzen. Ofensuppe mit Salz, Pfeffer, Balsamicoessig, Honig und Zucker süß-sauer abschmecken, in Teller füllen und mit einem Topping aus Würstchen servieren. Dazu schmeckt frisches Zwiebelbunnet.

Pro Portion: 585 kcal Kohlenhydrate: 24 g Eiweiß: 32 g Fett: 37 g

Das heutige Abendbrotrezept stammt aus der aktuellen Reklame Postwurfsendung. Marianne macht sich noch Nudeln dazu - ich genieße es original. Kichererbsen sind eine tolle Sättigungsbeilage.



20:15 Uhr - Ich schaue mir den Thriller in der ARD an:

# Das Programm

Heute | ARD | 20:15 - 23:10 Uhr | Thriller | 



Humor	<input type="text"/>
Action	<input type="text"/>
Spannung	<input type="text"/>
Gefühl	<input type="text"/>
Anspruch	<input type="text"/>

Ich war schon lange nicht mehr so angetan von einem Deutschen Thriller und das über nahezu 3 Stunden.

Noch am Abend ist mir eine neue SW von Navionics zur Kenntnis gelangt: Dock-to-dock Autorouting:



<https://www.youtube.com/watch?v=WLo8yCmwJH4>

Obwohl ich ein Freak der elektronischen Navigation bin, halte ich diese Entwicklung für schädlich, weil es die Eigenverantwortung des Navigators herabsetzt (einlullt). Ich kann nur hoffen, dass auch jeder verantwortliche Navigator immer noch mit Papierseekarten, Kartenbesteck und Peilkompass umgehen kann.



Dienstag, 5. Januar 2016:

Übrigens sind die 3 *Ukulele Chord Melody Solos* Books von Mike Lynch, als PDF-Files, gestern bei mir eingetroffen. Ich hatte gehofft die spiralgebundenen Ausgaben zugeschickt zu bekommen.



- Ukulele Mike Lynch -

Doch als ich noch einmal, im Kleingedruckten, genau hingeschaut habe, erkenne ich, dass die 3 Bände als eBooks angeboten werden.

Der Inhalt, den ich ja bereits von den Titeln her kannte, erfüllt meine Erwartungen vollständig.





Der Hersteller Oscar Schmidt (Washburn) hat jetzt eine Tenor Ukulele mit dem Namenszug von Mike Lynch, am Kopf des Instrumentes, auf den Markt gebracht:



Wenn ich weiterhin fleißig übe, wird es vielleicht bald ein Modell *Vintage Big Max* geben (lol).

Heute heiratet Mariannes Nichte in Stuttgart. Wir werden auf das Brautpaar warten, wenn es aus dem Standesamt in Stadtmitte heraustritt und ihnen für ihren gemeinsamen Weg viel Glück zu wünschen.



Sabine (die Braut), Petra (die Brautmama),  
Marianne (Petras Schwester, Sabines Tante)



André (der Bräutigam) und Tochter Klara - Luise (ganz die Mama)



.... an diesem Schaufenster habe ich mir in Stuttgart  
die Nase platt gedrückt





Mittwoch, 6. Januar 2016: Heilige Drei Könige - Feiertag in BW

Ich habe mir wohl eine Erkältung eingefangen. Die Nase läuft kräftig, der Kopf und die Augen schmerzen.



12:15 Uhr - Ich bin verwundert, trotz Feiertag liefert DHL aus. Ich bekomme von Conrad den bestellten Renkforce 3 Port USB 2.0 OTG-Hub mit SD-Kartenleser: (s.o.)

Mit dem Renkforce USB 2.0 OTG-Hub haben Sie die Möglichkeit mehrere USB-Geräte an Ihr Smartphone oder Tablet anzuschließen. So können Sie z.B. eine USB-Maus, eine USB-Tastatur und einen USB-Stick gleichzeitig an Ihrem mobilen Gerät betreiben. Sie können so Ihre Fotos verwalten, Filme ansehen und auf Ihre Dateien zugreifen - ganz ohne zusätzlichen Computer.

Als weiteres Feature ist im OTG-Hub ein Speicherkartenleser eingebaut. Mit diesem haben Sie außerdem die Möglichkeit, SD- und microSD-Karteninhalte

(bis max. 32 GB) auszulesen und an Ihrem Smartphone/Tablet anzuzeigen oder schnell und einfach Backups Ihrer Urlaubs-Schnappschüsse zu machen. Kein WLAN, kein Datenvolumen wird hierzu benötigt. **Eine feine Sache!**

- 
- 
- 

## Tour de Ski

ARD®

Heute | ARD | 13:00 - 20:00 Uhr | Sportmagazin



**Infos**    Youtube    Mehr Termine

### Inhalt

LIVE

U. a. Vierschanzentournee in Bischofshofen. Bei den jüngsten sieben Auflagen triumphierten österreichische Springer. Gregor Schlierenzauer konnte in diesem Zeitraum als einziger ÖSV-Adler zweimal gewinnen (2011/2012 und 2012/13). Der 25-jährige Tiroler, der morgen seinen 26. Geburtstag feiert, gehört zu den neun Athleten, die auf allen vier Tourneestationen erfolgreich waren – zweimal beim Abschlusspringen auf der Paul-Außerleitner-Schanze. - **ca. 16.30 Skispringen:** Vierschanzentournee, 1. und 2. Durchgang, aus Bischofshofen (Reporter: Tom Bartels)

**Wird Severin Freund noch auf Platz 1 springen können?**

Ich verfolge das Skispringen aus dem Bett. Ganze Niesserien haben mich dorthin verbannt.

Wieder ein toller Wettkampf:



29.12.2015 Oberstdorf			
01	Freund, Severin		307.2
02	Hayboeck, Michael		304.2
03	Prevc, Peter		299.9
<a href="#">Ganzes Ergebnis &gt;</a>			
01.01.2016 Garmisch-Partenkirchen			
01	Prevc, Peter		272.7
02	Gangnes, Kenneth		260.1
03	Freund, Severin		256.8
<a href="#">Ganzes Ergebnis &gt;</a>			
03.01.2016 Innsbruck			
01	Prevc, Peter		269.5
02	Freund, Severin		258.4
03	Gangnes, Kenneth		251.5
<a href="#">Ganzes Ergebnis &gt;</a>			
06.01.2016 Bischofshofen			
01	Prevc, Peter		297.3
02	Freund, Severin		290.5
03	Hayboeck, Michael		282.6

Gesamtstand			2015/16
01	Prevc, Peter	1139.4	
02	Freund, Severin	1112.9	
03	Hayboeck, Michael	1081.6.2	
			<a href="#">Gesamt</a>





19:30 Uhr - Die Tonqualität war heute ganz schlecht, daher haben wir um 20 Uhr abgebrochen.



23:45 Uhr - Am späten Abend zappe ich mich noch kurz in einen James Bond Film hinein (On Her Majesty's Secret Service), gerade rechtzeitig, um Louis Armstrong mit dem Titelsong *We Have All The Time In The World* singen zu hören, mein Leitlied für 2016:

<https://www.youtube.com/watch?v=RMxRDTfzgpU>



Donnerstag, 7. Januar 2016:

Heute, um 09:30 Uhr, beginnt mein großer Zahnkliniktermin.



Dieses herrliche Salzwasseraquarium, in der Wartehalle, wird mich wieder beruhigen.



13:00 Uhr - Nach 3 Stunden Behandlung bin ich erst einmal wieder zuhause, leicht echauffiert.

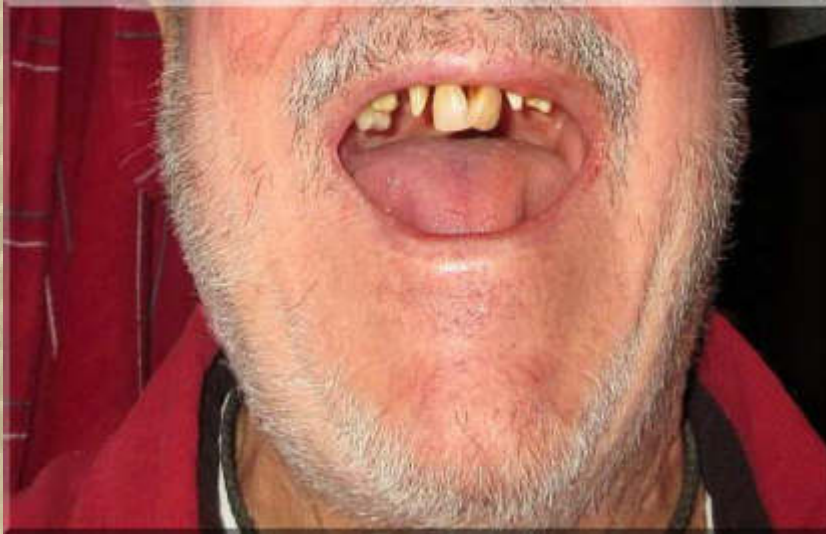

vorher

War das eine Tortur, aber absolut schmerzfrei.

Um 16:30 Uhr dann noch einmal hin, um das Provisorium einzupassen.



nachher

Nun gibt es noch 2 Nachsorgetermine und dann sehen wir weiter.

So, die vier Glasscheibenträger, die soeben von Hornbach mit DHL geliefert wurden, sind auch montiert, nur IKEA hat derzeit keine 800 x 120 x 6 mm Glasscheiben am Lager. Wir werden benachrichtigt.





Die unschönen Dübellöcher vom alten Warmwasserspeicher sind damit ganz ordentlich verschwunden.

Übrigens vom 6. bis 9. Januar tobt in Las Vegas die CES (Customer Electronics Show):



Der Thrill der letzten Jahre will sich bei mir nicht mehr einstellen.



Freitag, 8. Januar 2016:

09:00 Uhr - Die Zahnklinik erkundigt sich, wie es mir nach der gestrigen Behandlung geht. Mir geht es gut, keinerlei Schmerzen.

- .
- .
- .

Vor fast 30 Jahren ist das Kernkraftwerk von Tschernobyl in die Luft gegangen. Derzeit wird eine stählerne Halle über die Ruine gelegt, ob uns die langfristig vor Strahlung schützen wird?

[http://www.t-online.de/tv/id\\_68233194](http://www.t-online.de/tv/id_68233194)



Die Nuklearkatastrophe von Tschernobyl ereignete sich am 26. April 1986 in Block 4 des Kernkraftwerks Tschernobyl nahe der ukrainischen Stadt Prypjat. Als erstes Ereignis wurde sie auf der siebenstufigen internationalen Bewertungsskala für nukleare Ereignisse als katastrophaler Unfall eingeordnet.

Bei einer unter der Leitung von Anatoli Stepanowitsch Djatlow durchgeführten Simulation eines vollständigen Stromausfalls kam es auf Grund schwerwiegender Verstöße gegen die geltenden Sicherheitsvorschriften sowie der bauartbedingten Eigenschaften des mit Graphit moderierten Kernreaktors vom Typ RBMK-1000 zu einem unkontrollierten Leistungsanstieg, der zur Explosion des Reaktors führte. Innerhalb der ersten zehn Tage nach der Explosion wurde eine Aktivität von mehreren Trillionen Becquerel freigesetzt. Die so in die Erdatmosphäre gelangten radioaktiven Stoffe, darunter die

Isotope  $^{137}\text{Cs}$  mit einer Halbwertszeit (HWZ) von rund 30 Jahren und  $^{131}\text{I}$  (HWZ: 8 Tage), kontaminierten infolge radioaktiven Niederschlags hauptsächlich die Region nordöstlich von Tschernobyl sowie viele Länder in Europa. Rund 600.000 Menschen wurden einer starken Strahlenbelastung ausgesetzt, von den Helfern sind nach Informationen der WHO heute 125.000 schwer erkrankt.

Nach der Katastrophe begannen sogenannte Liquidatoren mit der Dekontamination der am stärksten betroffenen Gebiete. Unter der Leitung des Kurtschatow-Instituts errichtete man bis November 1986 einen aus Stahlbeton bestehenden provisorischen Schutzmantel (объект «Укрытие»), der meist als „Sarkophag“ bezeichnet wird.

Über die weltweiten gesundheitlichen Langzeitfolgen, insbesondere jene, die auf eine gegenüber der natürlichen Strahlenexposition erhöhte effektive Dosis zurückzuführen sind, gibt es seit Jahren Kontroversen.

**Diese Katastrophe haben wir doch alle schon längs verdrängt,  
doch sie wird noch sehr, sehr lange gegenwärtig sein.**

**Irgendwie kommt mir Goethes Zauberlehrling in den Sinn:**



.....



**Herr und Meister! Hör' mich rufen! -  
Ach, da kommt der Meister!  
Herr, die Not ist groß!  
Die ich rief, die Geister  
wird' ich nun nicht los.**

**"In die Ecke,  
Besen, Besen!  
Seid's gewesen.  
Denn als Geister  
ruft euch nur zu seinem Zwecke,  
erst hervor der alte Meister."**

11:00 Uhr - Gestern hat mir Hanns, der Kapitän von Frl. Luise und Schwesterschiff zu meiner MEYLINO, mitgeteilt, dass er meine Leidenschaft zu Saiteninstrumenten teilt - hier seine Instrumente:

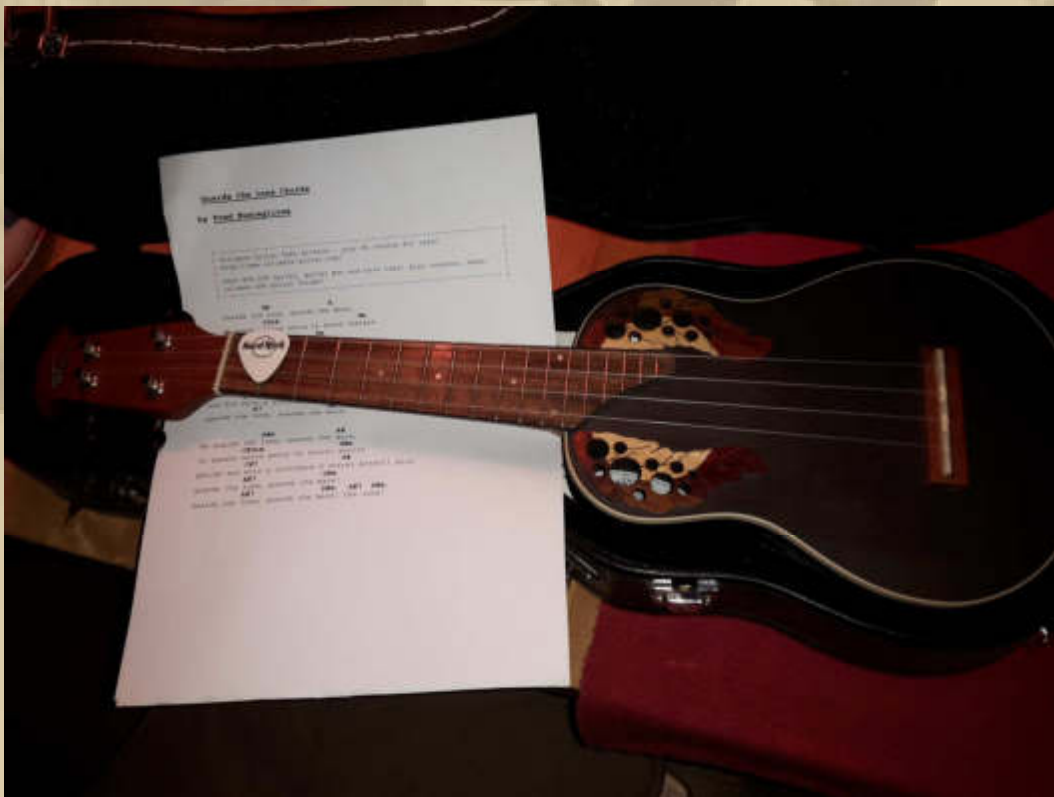



Zu meiner Skifflezeit konnte ich mir ein Vega Banjo nicht leisten  
- ein feines Instrument, dass in der Dixielandszene Berlins gut  
vertreten war. [www.youtube.com/watch?v=CuDfDI\\_DSBc](http://www.youtube.com/watch?v=CuDfDI_DSBc)

oder anderes Audiobeispiel:  
<https://www.youtube.com/watch?v=ezBaOAPhIbE>



Lieber Hanns, dass sieht ja nach einem richtigen Musikerleben aus!



Im Internet wurde ich fündig:



.... Hanns am Vega Tenorbanjo



Aus vorstehendem Bild hätte ich gerne die freie Auswahl.

Meine Erkältung hat mich weiter im Würgegriff, trotzdem mache ich mich an meiner Ukulele zu schaffen. Der open E-dur Akkord will immer noch nicht gelingen.

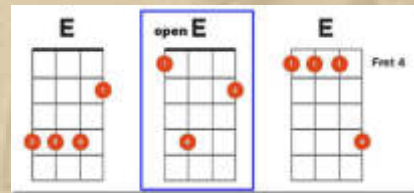

Ich weiche immer noch auf E-dur im 4. Bund (Fret) aus (r.).

Gerade flattert mir die Jahresinfo 2016 meiner Bootsversicherung Pantaenius herein und erinnert mich an meine schönsten baltischen Segelzeiten, die schwedischen Westschären:







**Erinnerungen sind eine schöne Sache!**

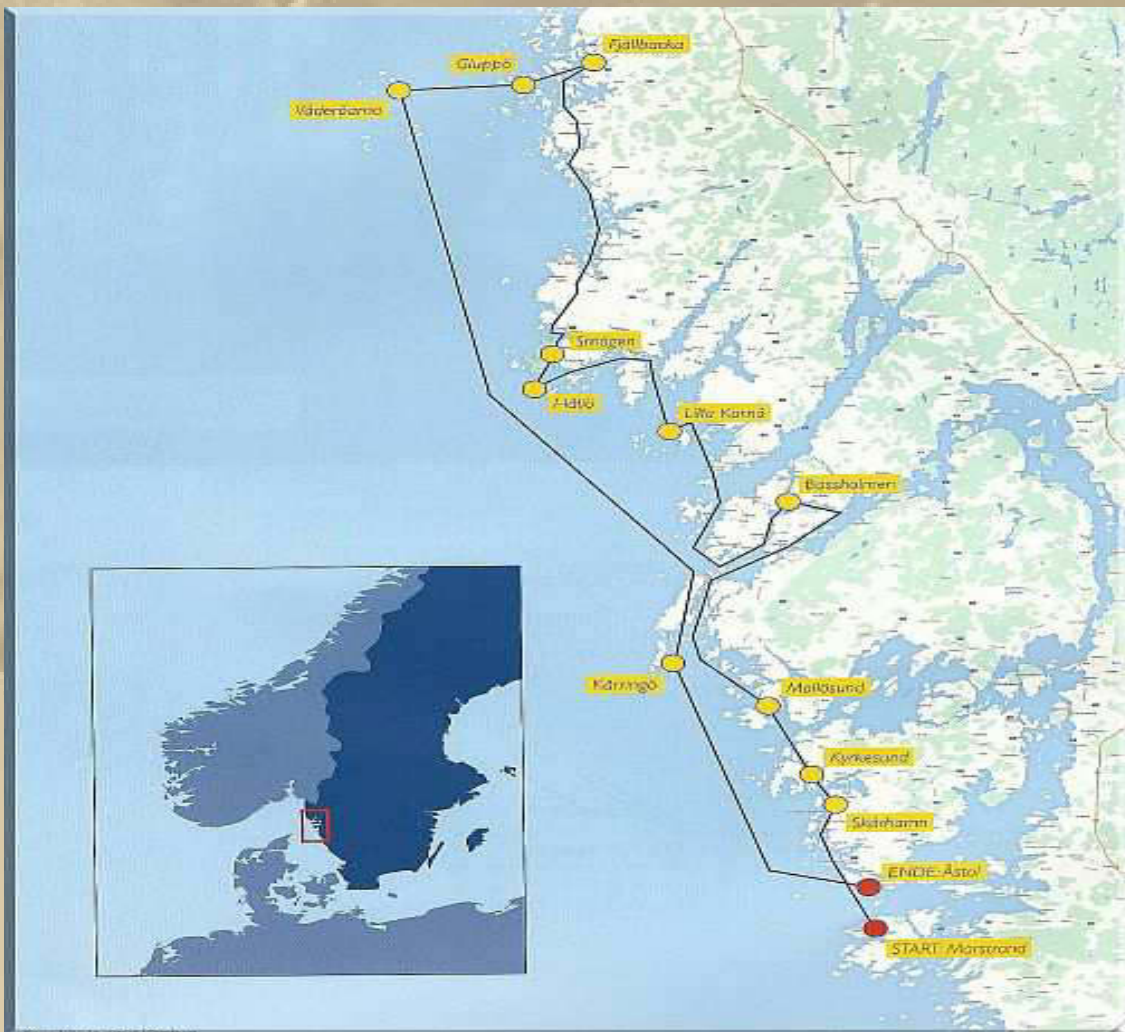

**.... ein herrliches Revier (nördl. von Göteborg)**



## Sind wir auf dem Weg zur 'Bananenrepublik'?



Immer mehr zeichnet sich ab, dass die ersten öffentlichen Polizeimeldungen zu den Vorfällen in der Kölner Silvesternacht unvollständig waren und wichtige Sachverhalte verschleierten. Der Düsseldorfer Strafverteidiger Udo Vetter sieht darin ein grundlegendes Problem: Die Polizei in Deutschland betreibe Imagepflege auf Kosten der Wahrheit.

Das Wichtigste ist laut Vetter, dass sich die Polizei wieder "der Wahrheit verpflichtet". Das muss auch für solche Wahrheiten gelten, die für sie unbequem sein könnten. Alles andere sei eine "falsche Berufsauffassung".

"Als Bürger habe ich da die Schnauze voll", sagt Vetter. "Was ist, wenn ich bei der Polizei eine Anzeige mache? Muss ich dann damit rechnen, dass mein Anliegen ebenfalls derartig unter den Teppich gekehrt wird?"

In der Verantwortung sieht Vetter vor allem den Kölner Polizeipräsidenten Wolfgang Albers. Ein solche "unprofessionelle Handhabe" falle immer auf die Leitung zurück. "Deshalb sollten gerade an der Spitze Konsequenzen gezogen werden."

**Es wird Zeit für eine Rückbesinnung auf Werte, die sich auf Wahrheit und Klarheit begründen.**

Nicht nur während meiner Berufszeit war ich der Meinung, dass Menschen die meiste Energie darauf verschwenden, ihre Unzulänglichkeiten zu verstecken. Es ist doch sehr leicht zuzugeben, dass man nicht ganz perfekt ist, und an diesem Defizit kann man ja ständig arbeiten, anstatt es permanent vertuschen zu wollen.

You may say I'm a dreamer  
But I'm not the only one  
I hope someday you'll join us  
And the world will live as one

Die Berichterstattung über die Kölner Polizeiaktion zu Silvester wird immer bizarrer. Muss man in einem Rechtsstaat Tabu-Zonen (No Go Areas) und Bandenkriminalität von Clanfamilien hinnehmen, wenn offensichtlich schon die Domplatte in Köln dazugehört? Dann lebe ich wohl nicht mehr in dem richtigen Staat. Es wird Zeit, dass sich etwas ändert, was die Unversehrtheit der Bevölkerung gewährleistet. Nicht ich möchte Deutschland verlassen, sondern ich fordere alle notorischen Rechtsverletzer dazu auf, auszuwandern oder sich grundlegend zu ändern - jeder hat die Wahl.

You may say I'm a dreamer  
But I'm not the only one  
I hope someday you'll join us  
And the world will live as one

Seit heute fliegen unsere Tornados ihre 'Aufklärungsflüge' über Syrien, auch das kann ich nicht gutheißen.

You may say I'm a dreamer  
But I'm not the only one  
I hope someday you'll join us  
And the world will live as one



**Nun greifen auch Bundeswehr-"Tornados" in den Kampf gegen die Terrormiliz Islamischer Staat (IS) ein: Zwei Aufklärungsjets haben ihren ersten Einsatz in Syrien und dem Irak geflogen. Anschließend landeten sie wieder sicher auf einer Nato-Luftwaffenbasis in der Türkei.**

**"Sie haben ihren Auftrag ausgeführt", sagte ein Bundeswehr-Sprecher. Die Ziele, die die internationale Koalition gegen den IS vorgegeben habe, seien aufgeklärt worden. Seit vergangenem Dienstag befinden sich vier "Tornado"-Aufklärungsjets im türkischen Incirlik, jeweils zwei vom schleswig-holsteinischen Fliegerhorst Jagel und vom Fliegerhorst Büchel in der Eifel.**

**In der Anfangsphase ist täglich ein Flug von Incirlik aus mit zwei "Tornados" geplant. Diese Frequenz kann sich erhöhen, wenn Mitte des Monats alle sechs zugesagten deutschen "Tornados" vor Ort sind. Die Flugzeuge dienen der Aufklärung, sie bombardieren die IS-Stellungen also nicht selbst. Ihr Einsatzraum ist nach Bundeswehr-Angaben Syrien und der Irak.**

**Luftangriffe auf den IS fliegen US-amerikanische, britische, französische und arabische Flugzeuge. Zudem fliegen russische Jets Angriffe unabhängig von der internationalen Allianz.**





Samstag, 9. Januar 2016:

In meiner immensen Harmoniebedürfnis darf heute eine der musikalischen Friedensikonen der USA nicht fehlen:



**9. Januar**  
*1941 wurde Joan Baez geboren*

Joan Baez feiert am 9. Januar 2016 ihren 75. Geburtstag. Sie ist eine US-amerikanische Folk-Sängerin und Songwriterin (u. a. „We Shall Overcome“, „The Night They Drove Old Dixie Down“), die neben ihrer musikalischen Karriere für ihr politisches Engagement seit den 1960er-Jahren bekannt ist. Geboren wurde Joan Chandos Baez am 9. Januar 1941 in Staten Island, New York City in den Vereinigten Staaten.

75. Geburtstag 2016

Ich wünsche einen frohen Tag.

<https://www.youtube.com/watch?v=nnS9M03F-fA>

<https://www.youtube.com/watch?v=0LZ2R2zW2Yc>



Am Silvesterabend starb Jazz-Sängerin Natalie Cole im Alter von 65 Jahren. Jetzt hat ihre Familie der Nachrichtenagentur AP die Todesursache enthüllt:

Cole starb an pulmonaler Hypertonie, auch Lungenhochdruck genannt. Dieser brachte ihr Herz zum Stillstand.

Natalie Maria Cole (\* 6. Februar 1950 in Los Angeles, Kalifornien; † 31. Dezember 2015 ebenda) war eine US-amerikanische Sängerin, Songwriterin und Schauspielerin. Sie war die Tochter der Jazzsänger Nat King Cole und Marie Ellington. In ihrer mehr als 40 Jahre währenden Karriere wurden allein in den Vereinigten Staaten 13,5 Millionen Alben verkauft, womit sie zu den erfolgreichsten Sängerinnen in den Genres R&B, Soul und Jazz gehörte. Für ihre Leistungen als Sängerin wurde sie mit neun Grammys ausgezeichnet.

Eines ihrer Lieder wird mir bis ans Ende meiner Tage nachlaufen:  
**Miss You Like Crazy** <https://www.youtube.com/watch?v=wLrG-AoVI3w>

In Memoriam lasse ich das Lied heute mehrmals laut erschallen.



**Unforgettable** <https://www.youtube.com/watch?v=MKCyUe4syc4>

**Das Leben geht, ohne innezuhalten, weiter.....**

Warum beschleicht mich beim Anblick von Dubai immer eine Endzeitstimmung? Der kürzliche Brand in einem Luxushotel hat das noch verstärkt.



<https://www.youtube.com/watch?v=IPCL3sNVBcM#t=13>

Irgendwie sehe ich, in meiner Phantasie, die Wolkenkratzer wieder im Wüstensand apokalyptisch versinken.

14:00 Uhr - Marianne macht gleich, mit ihrer Freundin, den Konsumtempel Breuningerland unsicher.

Ich mache mir heute einen Gammelsamstag mit Ukulele. Meine Fortschritte sind ganz langsam spürbar. Heute habe ich mich auch schon wieder einmal getraut, lauter zu singen. Ich muss meine Übungszeit unbedingt auf eine Stunde ausdehnen, 30 Minuten sind zu wenig. Heute waren es sogar 90 Minuten.





.... Ovation Applause UAE 148, die hätt' ich gerne,  
aber leider *Out Of Stock* <https://vimeo.com/46738158>

Von einer besseren bzw. hübscheren Ukulele wird mein Können  
auch nicht besser, das ist mir schon klar. Es gilt weiterhin: üben,  
üben, üben.

Dafür habe ich meine Ukulele kurzfristig an meinen kleinen  
Roland-Verstärker angeschlossen, das erzeugt einen irren Sound.  
Aber damit beginnt, so glaube ich, schon die Belästigung der  
Hausmitbewohner.



..... also übe ich -unplugged- weiter

**YOU CAN'T  
BUY HAPPINESS  
BUT YOU CAN  
BUY A UKULELE  
AND THAT'S  
PRETTY CLOSE**



Sonntag, 10. Januar 2016:

Beim Frühstück haben es Marianne und ich von unserer jeweils heimatlichen Mudart, dabei kommt mir ein Zille Ausspruch ins Gedächtnis, aber ich bekomme ihn nicht vollständig hin, deswegen lassen wir uns vom Internet helfen:

Ick sitze da und esse Klops.  
Uff eenmal kloppt's.  
Ick sitze, kieke, wundre mir,  
uff eenmal is se uff de Tür.  
Nanu denk ick, ick denk nanu!  
Jetzt is se uff erst war sie zu.  
Und ick geh raus und kieke.  
Und wer steht draußen?  
Icke.

<https://www.youtube.com/watch?v=xuSghddzXl4>





Marianne erinnert sich an folgende Frage aus den schwarzen Wald: Wit Du d'hut oder wit Du d'hut it?

Hierzu werden wir im Netz nicht fündig, doch Marianne erklärt mir, dass diese Frage in Zusammenhang mit dem Verzehr einer Wurst gestellt wird. Willst Du die Haut oder willst Du die Haut nicht? Der Berliner würde fragen: Mit oder ohne Pelle?

.  
. .  
.

11:00 Uhr - Ich darf mich zum Ukuleleunterricht in mich und mein Zimmer zurückziehen.

13:00 Uhr - Folgende Titel habe ich geübt:

IMAGINE  
LET IT BE / ALL MY LOVING  
HEY JUDE / YESTERDAY  
SLOOP JOHN B.  
WORRIED MAN BLUES  
BANKS OF THE OHIO  
ANGIE  
BAD MOON RISING  
BRING IT ON HOME TO ME  
BYE BYE LOVE  
COUNTRY ROADS  
HOUSE OF THE RISING SUN  
BLUEBERRY HILL  
CAN'T HELP FALLING IN LOVE  
MARGIE  
FIVE FOOT TWO  
WERE HAVE ALL THE FLOWERS GONE  
KNOCKIN ON HEAVEN'S DOOR

Die Stücke der Beatles übe ich, wegen der atemberaubenden Vielfalt schöner Harmoniefolgen, sehr gerne. Das übt den Akkordwechsel.

Hanns macht mich (bereits gestern um 18:26 Uhr) auf Gerald Ross aufmerksam, einem Swing Style Ukulele Player - ich bin hin und weg - danke Hanns:

[https://www.youtube.com/results?search\\_query=gerald+ross+amapola](https://www.youtube.com/results?search_query=gerald+ross+amapola)



Die wunderbare Ukulele stammt aus dem Hause Talsma:

<http://davetalsma.com/jazz-special-cutaway-tenor-ukulele/>



Ich hätte mit der Ukulele schon mit 15 beginnen sollen, als ich meine erste Gitarre, vom hart zusammengesparten Taschengeld, erworben hatte. Leider bringt mich der Konjunktiv nicht weiter, noch bringt er mir meine Jugend zurück. Der Vater eines Klassenkameraden war Geigen- und Gitarrenbauer und hörte von meinem sehnlichsten Wunsch und verkaufte mir 1956 eine Konzertgitarre für 90 DM, die ich natürlich, gegen seinen Rat, sofort mit Stahlsaiten aufgezogen hatte. Er riet mir dringend, die Saiten immer zu entspannen, wenn wir unsere Skiffelsession jeweils beendet hatten, damit sich der Hals nicht verzieht. Ich habe das Entspannen oft vergessen, dennoch war die Gitarre immer in einem sehr guten Zustand. 25 Jahre hat sie mich begleitet, ehe ich auf eine Westerngitarre Suzuki Three S umgestiegen bin. Aber wie gesagt, es fehlte mir der ernsthafte Fleiß, um in der Musik erfolgreich zu sein, die die Skiffle Ära überdauert hätte.

Was macht eigentlich die Drohnenszene? Im Zuge der CES 2016 stellt ein Chinesisches Unternehmen seine Vision von einem Fluggerät vor, das wohl bald zum Alltag der nahen Zukunft gehören kann: EHANG 184:

<https://www.youtube.com/watch?v=lrPejpbz8RI>



Der Leitspruch der Firma lautet: **Once we begin, we will never give up.** Diesen Slogan sollte ich mir hinter die Ohren schreiben.





.... ich würde mich trauen

Parrot mischt im Drohnengeschäft auch immer stärker mit:

<https://www.youtube.com/watch?v=imtgooJj0l4>



.... Parrot Disco

**Parrot** hat einen neuen Prototypen einer Kamera-Drohne vorgestellt. Disco nennt sich der Flieger, der nicht nur Geschwindigkeiten von bis zu 80 km/h erreichen, sondern auch noch sehr leicht zu fliegen sein soll.

Vorne befindet sich eine 1080p-Kamera, die das Kamerasignal auch als First-Person-View auf das Tablet des Piloten schickt. Die Drohne kann mit Hilfe von Sensoren automatisch starten und landen, so dass Abstürze so gut wie gar nicht mehr vorkommen sollen. Beeindruckend ist auch die Flugzeit. Rund 45 Minuten soll Disco nonstop in der Luft bleiben können und falls man sich verfliegt, kann der Flieger per GPS automatisch zum Piloten zurückkehren. Ein interessantes Konzept, das laut Parrot noch im Laufe des Jahres in den Handel kommt.



**Morgen ist die Zukunft von heute bereits Vergangenheit  
- eine schnelllebige Zeit -**



Montag, 11. Januar 2016:

Nach dem Frühstück fallen in Sindelfingen dicke Schneeflocken.



.... Deutsches Bauernkriegsmuseum in Sindelfingen  
Die Entscheidungsschlacht war am 12. Mai 1525.



: Als Deutscher Bauernkrieg (auch *Revolution des gemeinen Mannes*) wird die Ausweitung lokaler Bauernaufstände ab 1524 in weiten Teilen des süddeutschen Sprachraumes (Süddeutschland, Thüringen, Österreich und der Schweiz) bezeichnet, wobei die Bauern mit ihren Zwölf Artikeln von Memmingen erstmals fest umrissene Forderungen formulierten, welche als frühe Formulierung von Menschenrechten zählen. In Schwaben, Franken, dem Elsass und in Thüringen wurden die Aufstände 1525, im Kurfürstentum Sachsen und Tirol 1526 niedergeschlagen. Diesem Bauernkrieg gingen Aufstände in Livland, Ungarn, England und der Schweiz voraus.

Als Marianne und ich kürzlich auf der S-Bahn Station Goldberg auf den Zug nach Stuttgart warteten, hatten wir Zeit, um uns die von den Schülern der 3 Schulen am Goldberg aufgestellten Gedenktafeln, zu diesem Thema durchzulesen:



## Der Skulpturenpfad Böblingen - Sindelfingen

12. Mai 2000

### 475 Jahre Bauernkriegsschlacht am Goldberg

Zum Gedenken an die Bauernkriegsschlacht am Goldberg 1525 haben sich die drei Schulen auf dem Goldberg, das Albert-Einstein-Gymnasium in Böblingen, die Evangelische Goldberggemeinde und die Kulturämter der beiden Städte zusammen mit sechs Künstler der Region im Frühjahr 1999 zu einem einzigartigen schul- und städteübergreifenden Projekt zusammengefunden.

Dabei entstand die Idee der Schaffung eines Skulpturenpfades als bleibende sichtbare Erinnerung an diese größte Tragödie hierzulande im vergangenen Jahrtausend.

In einer Projektwoche Anfang Februar 2000 erarbeiteten die Schüler der achten Klassen der beteiligten Schulen mit ihren Lehrern und den sechs Künstlern die Entwürfe zu den Skulpturen sowie weitere Möglichkeiten der Erinnerung, die nun am 12. Mai 2000 präsentiert bzw. in einer Ausstellung dokumentiert werden.

**Ist doch toll, was man während der Wartezeit auf die S-Bahn alles so lernen kann, weil man es aus der eigenen Schulzeit längst vergessen hat.**

**Den verschiedenen sozialen Schichten der Bewohner im *Heiligen Römischen Reich deutscher Nation* war eine grundlegende Abneigung auf das Papsttum gemeinsam, auf dessen Verherrlichung der Geldgier und des Wuchers, sowie auf dessen Raffan nach Gold und Boden.**

**Die unterschiedlichen politischen Gruppierungen konnten sich auf diesen einen Nenner einigen, denn hier sahen sie die Ursache für den Niedergang des Reiches.**

**Die Widersprüche zwischen Zentralgewalt und Landesfürsten, zwischen neuer kapitalistischer Produktion und Feudalwirtschaft, zwischen freien Städten und Adel, zwischen Humanismus und geistlichen Würdenträgern, fanden in diesem einigenden Hass ihren revolutionären Ausdruck.**



## Auf verlorenem Posten



**Bei der Schlacht am Sindelfinger Goldberg am 12. Mai 1525 wurde das Bauernheer vernichtend geschlagen**

**Sie war der Höhepunkt und zugleich der Endpunkt des Bauernaufstandes in Württemberg: Die "Bauernschlacht" am Goldberg am 12. Mai 1525. Zwischen den beiden Städten Böblingen und Sindelfingen rasselten an diesem Tag die aufständischen Bauern und das Söldnerheer des Schwäbischen Bundes aneinander. Es war ein ungleicher Kampf - mehr als 3 000 Aufständische fanden dabei den Tod. (Sabine Haarer)**

**Der 12. Mai 1525 gilt als bislang dunkelster Tag in der Geschichte der Stadt Böblingen. Auf dem Goldberg standen sich an diesem Tag die aufständischen Bauern und das Söldnerheer des Schwäbischen Bundes unter Führung von Georg III. Truchsess von Waldburg gegenüber. Mit der "Bauernschlacht am Goldberg" ging in Württemberg der Aufstand zu Ende, der ein halbes Jahr zuvor am Hochrhein und im Südschwarzwald begonnen hatte. Er war und ist eine der größten Massenerhebungen in Deutschland aller Zeiten und wird in den Geschichtsbüchern als**



**"Deutscher Bauernkrieg" geführt. Dabei ist die Bezeichnung nicht unbedingt treffend, wie von Historikern immer wieder kritisiert wird. Zum einen hätten sich nicht nur die Bauern daran beteiligt: Auch Handwerker und Bürger, mitunter sogar Kleriker und Adelige schlossen sich den Demonstranten an. Sie forderten Freiheit, Gleichberechtigung und die Ausweitung der Rechte der unteren Bevölkerungsschichten und protestierten gegen die Allmacht und Willkür der Herrschenden. Zum anderen wurde nicht nur in den deutschen Territorien gekämpft - auch im benachbarten Österreich, in der Schweiz und im Elsass kam es zu Unruhen. Ganz allgemein gilt der Bauernkrieg als "Revolution des gemeinen Mannes". Die Bauern und ihre Mitstreiter wollten ihre altüberlieferten Rechte zurückhaben, die die Grundherren im Laufe der Jahre ausgehöhlt hatten. Die steigenden Forderungen nach Abgaben sollten zurückgenommen, das starre Korsett der Lasten und Pflichten ein wenig gelockert werden. Die Forderungen waren in zwölf Artikeln zusammengefasst. Anfang März 1525 zu einem Manifest gedruckt und in Memmingen veröffentlicht worden. Mit dem Streben ihrer Untertanen nach Freiheit und Gleichberechtigung sahen die Grundherren aber ihre Privilegien und die gesamte Gesellschaftsordnung gefährdet. Sie gingen auf die Forderungen nicht ein, woraufhin es zu Übergriffen der Bauern gegen Klöster und Burgen und zu blutigen Auseinandersetzungen in den einzelnen Territorien und letztendlich mit dem Schwäbischen Bund kam.**

**Schon im Jahr 1488 hatten Fürsten, Reichsstädte, Reichsritter und Reichsklöster in Schwaben ein Bündnis geschlossen, das den Landfrieden wahren sollte. Gemeinsam stellten sich die Partner des Schwäbischen Bundes den aufständischen Bauern entgegen. Ein Söldnerheer wurde rekrutiert, dessen Führung übernahm Georg III. Truchsess von Waldburg, durch seine Rolle bei den Ereignissen 1525 auch "Bauernjörg" genannt. Ihm und seiner Truppe standen die Bauern am 12. Mai 1525 auf dem Goldberg gegenüber.**

**Zuvor allerdings waren sie durch das Land gezogen und hatten dabei immer mehr Mitkämpfer gefunden. Rund 8.000 Mann stark war die Gruppe, die am 25. April Stuttgart einnahm. Über das Rems- und Filstal wollte man nach Tübingen vorstoßen, wohin die habsburgische Regierung von Stuttgart aus geflohen war. Als man die Nachricht erhielt, dass die Truchsess-Truppe aus dem Hegau anrückte, änderten die Bauern ihre Route. Über Degerloch ging es nach Böblingen und Sindelfingen und weiter nach Herrenberg. Am 8. Mai wurde die Stadt gestürmt, allerdings stand man damit dem "Bauernjörg" erstmals in Schlagdistanz gegenüber. Aus Furcht vor dessen Geschützen wich man wieder nach Böblingen und Sindelfingen zurück. Die finale Schlacht auf dem Goldberg verzögerte sich einige Tage, da der Truchsess seinen Söldnern den ausstehenden Lohn nicht zahlen konnte. Nachdem dieser im Gäu eingetroffen war, war die Truppe wieder zum Kämpfen bereit und rückte in Böblingen ein. Die Bauern wichen bis hinter das Schloss**

zurück, konnten aber nicht entkommen. Innerhalb weniger Stunden waren die Aufständischen besiegt, waren sie gnadenlos niedergeschlagen worden.

Es war ein ungleiches Kräftemessen. Zwar befanden sich die Kämpfer der Revolution zahlenmäßig weit in der Überzahl: Man geht davon aus, dass das Bauernheer bis zum 12. Mai 1525 auf knapp 15.000 Mann angewachsen war und Georg III. Truchsess von Waldburg nur 7.000 bis 8.000 Mann befehligte. Der Sindelfinger Stadtschreiber Thomas Bechlin schreibt im Sindelfinger Privilegienbuch von 1528 von der Schlacht "zwischen eben diesem bäuerlichen Volke, das aus dem ganzen württembergischen Lande dort zusammengebracht worden war, auf der einen und ihren Herren und verbündeten Fürsten, deren viel weniger waren, auf der gegnerischen Seite".

Fehlende Waffen und die fehlende militärische Ausbildung waren die zwei Hauptgründe, warum die Bauern von Anfang an auf verlorenem Posten standen. Dazu wieder Stadtschreiber Bechlin: "Nachdem aber die Reiter des Schwäbischen Bunds auf die feindliche Partei losgestürmt waren und sie, nachdem die Schlachtordnung zertrennt worden war, in die Flucht geschlagen hatten, wurde ein großer Teil von ihnen gefangen genommen, die Übrigen auf der Stelle von den Feinden getötet." Die "Bauernschlacht" am Goldberg forderte mehr als 3.000 Tote aufseiten der Aufständischen. Chronisten berichten von 50 Toten in den Reihen des Schwäbischen Bundes. Dieser Kampf auf dem Goldberg am 12. Mai 1525 markiert zugleich das Ende des Bauernaufstandes in Württemberg. Das Streben nach Freiheit und Gleichberechtigung war im Land nicht nur blutig, sondern auch nachhaltig niedergeschlagen worden. Dieser Tag führte aber auch dazu, dass 1988 das Bauernkriegsmuseum in der Böblinger Zehntscheuer eröffnet wurde. Es dokumentiert den Bauernkrieg von 1525 und natürlich die lokalen Ereignisse vom 12. Mai.

**Die Probleme der Menschen haben sich noch immer nicht geändert.**

**Die abhängigen Menschen werden solange ausgebeutet und geknechtet, bis sich ihr Hass auf die Obrigkeiten in Gewaltausbrüchen und Revolution entlädt.**





"Freedom is just another word for nothing else to lose"

\* \* \* \* \*



In meiner Ukuleleübungsstunde werde ich mich heute um Moving Chords kümmern, also es wird keine offene Saite(n) mehr geben, wie bei den Open Chords. Die Griffbilder kann man dann in den Lagen auf- und abschieben (to move).

Wenn ich das drauf haben werde, dann beherrsche ich mein Griffbrett wieder in allen Lagen. Inwieweit das bei einer Ukulele sinnvoll ist, muss ich erst noch herausfinden, weil das Griffbrett bzw. die Stegabstände in den hohen Lagen doch sehr eng werden:



.... ab dem 7. Bund wird's richtig eng



.... aus dieser Perspektive besonders gut zu erkennen

Nachdem ich mich soeben etwas abgequält habe, bestätigt sich mein Verdacht: Ab dem 7. Bund eignet sich das Ukulelegriffbrett eigentlich nur noch zum Melodiespiel oder für Menschen mit sehr filigranen Fingern. So werden die Moving Chords bei mir auf die Bünde 1 bis etwa 5 beschränkt bleiben.

Die letzten 90 Minuten habe ich einige *Jazz Klassiker* gespielt und gesungen:

- Won't You Come Home Bill Bailey
- Dr. Jazz
- Five Foot Two
- Whispering (Laß' mich Dein Badewasser schlürfen)
- On The Sunny Side Of The Street
- Ja-Da
- The White Cliffs Of Dover

.... und einige *Schnulzen*:

- Love Me Tender
- Only You
- The End
- Help Me Make It Through The Night
- Just A Closer Walk With Thee

Natürlich beherrsche ich keine Liedtexte mehr auswendig.

.... *GCEA-Tuning*: alles mit Open Chords und nur 5 Moving Chords in den Bündeln 1 bis 4 (1. Bund: Bb-dur, Bb7, Bb-moll / 2. Bund: H-dur, H7, H-moll / 3. Bund: D-dur, D7 / 4. Bund: E-dur, E7).

Wenn ich mein Trainingspensum durchhalte, dann werde ich mich zur Segelsaison trauen, auch vor Segelkameradenen zu spielen, wenn ich denn meine Hemmungen über Bord werfen kann, vielleicht mit Hilfe eines Vierteles, das hat früher immer geklappt.

Heute habe ich dauernd Mr. Slowhand's (Eric Clapton) einfühlsames Instrumental Peaches And Diesel aus dem Jahr 1977 im Kopf (No.9):

<https://www.youtube.com/watch?v=mFH-sxtpkJ4>



Natürlich höre ich das nicht mehr von Vinyl oder CD, sondern als mp3-Datei vom meinem Smartphone oder manchmal auch übers Tablet - alles Bluetooth.

Man sagt der Schallplatte ja eine gewisse Wiedergeburt voraus:





Hin und wieder lege ich mal eine Vinylscheibe auf, doch das Knistern und Knastern kann mich nicht in Stimmung versetzen.



[https://de.wikipedia.org/wiki/Eric Clapton](https://de.wikipedia.org/wiki/Eric_Clapton)

- .
- .
- .
- .
- .

David Bowie ist mit 69 Jahren an Leberkrebs gestorben. Seine schillernde Persönlichkeit hat viele in seinen Bann gezogen. Ich gehörte nicht so zu seinen Fans, zu exzentrisch war mir das musikalische Schaffen des Popchamäleons:



dalli klick gilt für den folgenden LINK!

<http://dollychops.tumblr.com/post/107517113745/happy-birthday-david-bowie>

Der Brite David Bowie lebte von 1976 bis 1978  
in Berlin-Schöneberg.

[https://de.wikipedia.org/wiki/David\\_Bowie](https://de.wikipedia.org/wiki/David_Bowie)

Ich bemühe mich noch redlich, einige Neuerungen zu Hard- & Software für die elektronische Navigation zu entdecken, kann aber nahezu nichts finden. Warum soll es mir besser ergehen als den einschlägigen Bloggern zu diesem Thema. Nach meinem Kenntnisstand ist das Thema ausgereizt. Alles was man sich vernünftigerweise vorstellen kann ist realisiert worden. Der Sportschiffer hat heute Profiausstattung zur Verfügung, wenn er

denn möchte. Es reicht aber auch die erforderliche Mindestausrüstung zur Navigation, bestehend aus:

### *Mindestausrüstung für die sichere Navigation*

Die Mindestausrüstung für die sichere Navigation aufgrund seemännischer Sorgfaltspflichten umfasst die folgenden Gerätschaften und Unterlagen:

- a) Navigation
  - Echolot oder Handlot
  - Magnetkompass
  - Seekarten und Seebücher für das Fahrgebiet, bzw. gleichwertige elektronische Systeme
  - GPS-Empfänger
  - Log
  - Radarreflektor/Transponder
  - Fernglas
  - Bleistift, Zirkel und Kursdreiecke
  - Seefunkanlage zur Teilnahme am GMDSS (mit DSC)
  - Empfangsanlage für Schiffssicherheitsinformationen
  - Internationales Signalbuch
  - Rundfunkanlage
  - Seeschiffahrtsstraßen-Ordnung mit Bekanntmachungen der Wasser- und Schifffahrtsgesellschaft Nord und Nordwest
  - Kollisionsverhütungsregeln
  - Barometer
  - Sextant
  - Chronometer
  - Logbuch
  - Signalflaggen

Ich halte mir das auch immer wieder gerne einmal vor Augen.





Dienstag, 12. Januar 2016:

Heute feiert (?) mein Sohn Alexander seinen 44. Geburtstag.

<http://www.alexgonzalez.de/>

Es kommt mir wie gestern vor, als ich ihn wenige Stunden nach seiner Geburt, im Herrenberger Krankenhaus, auf meinen Armen hielt - ein wunderbarer Moment. Zwei Jahre zuvor, noch in Berlin, erlebte ich die gleiche Situation mit meiner Tochter Stephanie. Das Gefühl, das bei diesen beiden Begebenheiten wohligh durch meinen Körper strömte, empfinde ich auch heute noch, nach so vielen Jahren, ganz intensiv und körperlich.

10:20 Uhr - Ich rufe ihn daheim in Berlin an, doch er ist nicht anwesend. Werde es später wieder probieren.

Um 13:30 Uhr muss ich zur Nachkontrolle in der Zahnklinik vorstellig werden. Ich habe keinerlei Beschwerden, so soll es auch sein und bleiben.

Übrigens, das ist mein behandelnder Arzt:



Dr. med. dent. Oliver Brendel



ausgesprochen sympathisch: <http://www.zahnarzt-boeblingen.com/>

**14:30 Uhr - Wieder daheim - alles OK.**



**.... und so bekommt man in der Zahnklinik seinen Kaffee serviert, wenn man denn einen möchte.**

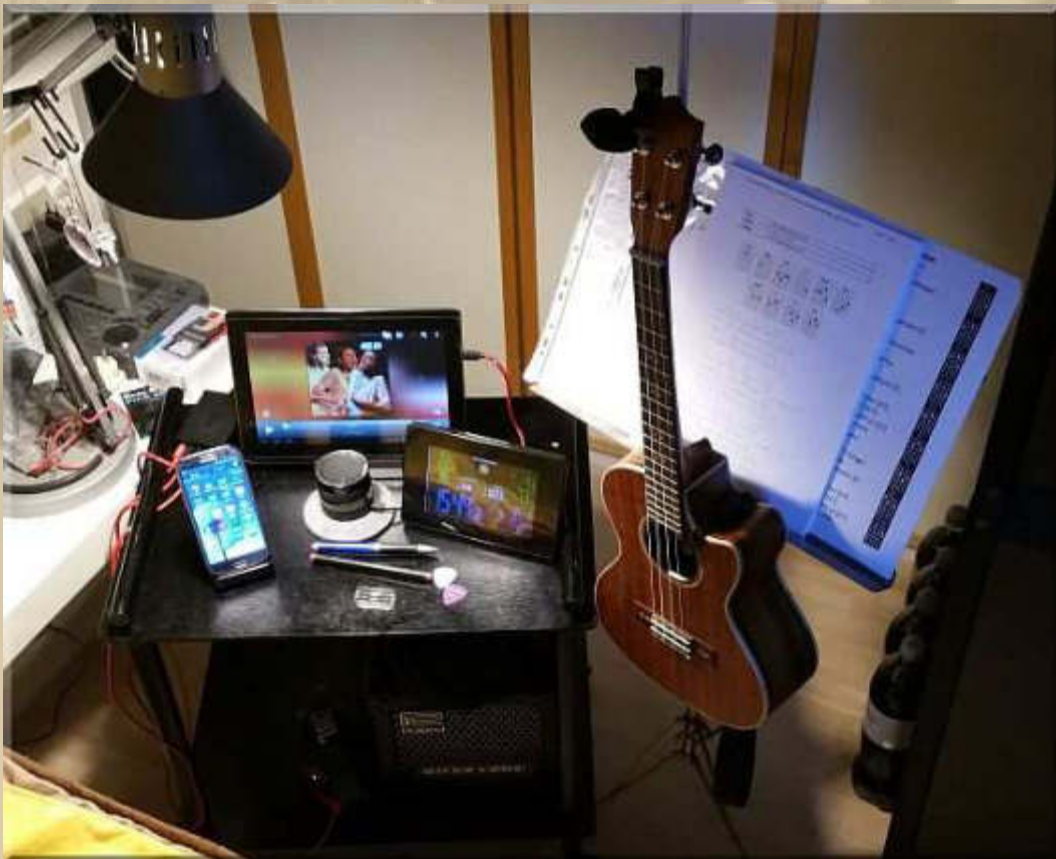

**.... meine Ukulele ruft mich in meine Übungsecke - ich gehorche.**

Meinen Sohn hatte ich zwischenzeitlich auch am Telefon, um ihm herzlich zu gratulieren. Er hat später Fußballtraining mit seinem Sohn und dessen Klubkameraden. Alex trainiert, jeden Dienstag, die 10- bis 12- jährigen im Klub seines Sohnes Luis.

- .
- .
- .

Am frühen Abend habe ich ein längeres Telefonat mit John Sailor oder auch umgekehrt, denn er war der Anrufer. Wenn wir ins Tratschen kommen, dann verfliegen die Minuten. Natürlich ist Kuba ein Thema, sein letztes Reiseziel mit Tussi. Er meint, da muss man nicht nur einmal hinfliegen. Ich erzähle ihm von meinen Ideen zum Saisonbeginn 2016 mit Waltzing Matilda und er ist Feuer und Flamme. Näheres zu gegebener Zeit.



<https://www.youtube.com/watch?v=PHUcRTvdcBM>





## Sindelfingen (Mitte)



ÜBERSICHT

**STURMBÖEN**

WINDBÖEN



**Amtliche WARNUNG vor  
STURMBÖEN**

für Kreis Böblingen, Lagen über 400 Meter

gültig von: Dienstag, 12.01.2016 09:20 Uhr  
voraussichtlich bis: Mittwoch, 13.01.2016 18:00  
Uhr

ausgegeben vom Deutschen Wetterdienst  
am: Dienstag, 12.01.2016 09:20 Uhr

Es treten Sturmböen mit Windgeschwindigkeiten  
bis 85 km/h (24m/s, 47kn, **Bft 9**) auf.

Stefan, von der Alb, berichtet von *seinem* künstlerischen Schaffen:

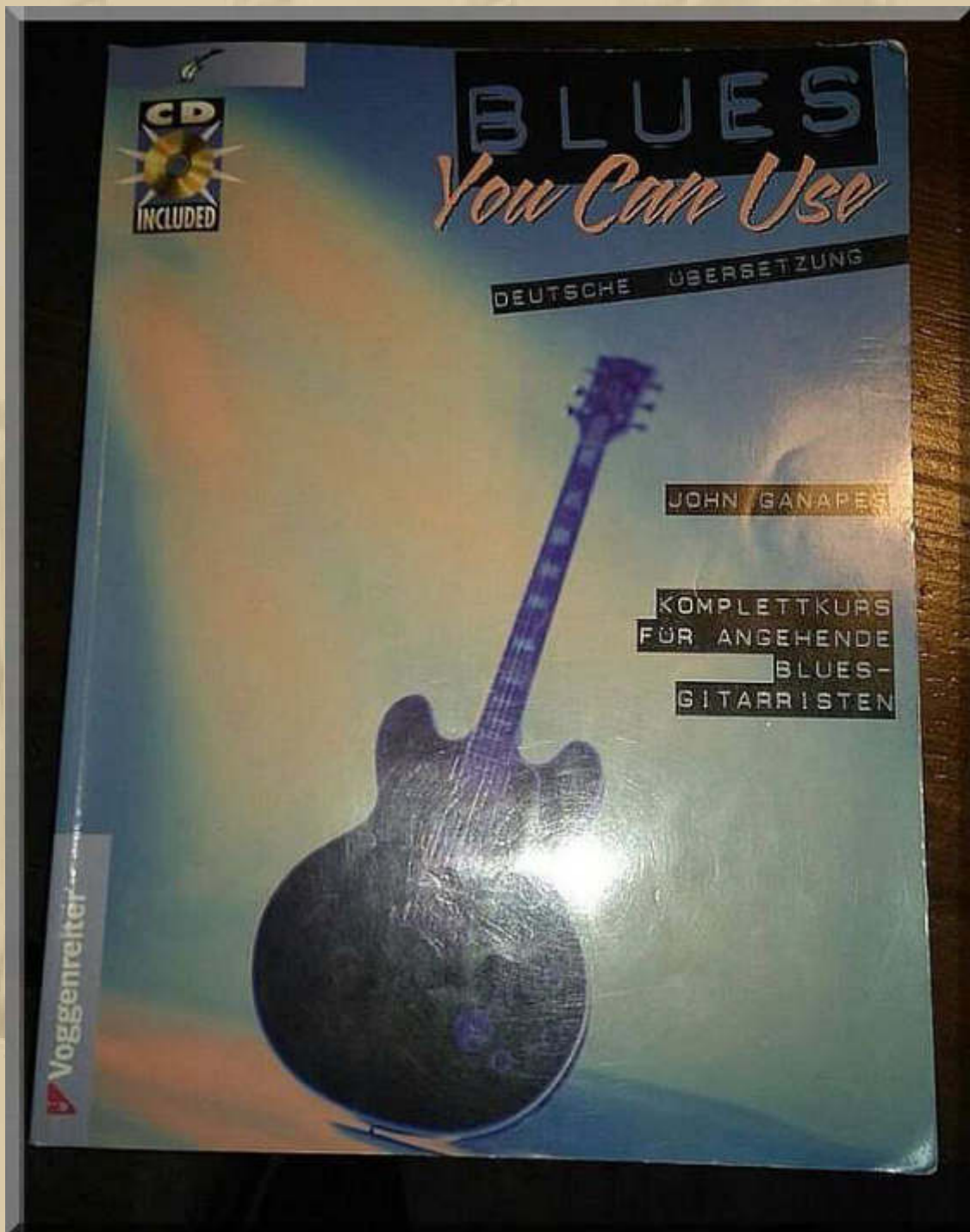

Er scheint vom Blues infiziert zu sein und hat eine Gitarrenschule, die auch mit TABs (Tabulatoren) arbeitet, heute die gängigste Form, um das Notenlesen zu umgehen. Stefan, immer schön fleißig sein!

# TEXAS ROCK 2

Moderate Blues/Rock  
N.C.

1 2 3 4 5 6 7

The musical score for 'Texas Rock' is presented in four systems, each with a standard guitar staff and a corresponding tablature staff. The key signature is one sharp (F#) and the time signature is 4/4. The first system includes a 'T A B' label on the left and a fretting diagram above the staff showing fingerings for notes 1, 2, 3, 4, 5, 6, and 7. The second system features an A7 chord marking above the staff. The third system features E7 chord markings above the staff. The fourth system includes first and second endings, marked with '1.' and '2.' above the staff. The tablature consists of numbers 0-7 on the strings, with some notes marked with 'x' for natural harmonics.

<https://www.youtube.com/watch?v=7YOxypA4erE>

<http://www.bluesyoucanuse.com/>



Natürlich habe ich mir auf YouTube gleich die Beispiele angehört  
- gefällt mir:

[https://www.youtube.com/results?search\\_query=Blues+you+can+use](https://www.youtube.com/results?search_query=Blues+you+can+use)

Das muss ich in einer nächsten Stufe einmal auf der Ukulele ausprobieren, z.B.

**Mississippi Blues**  
Trad. Arr. David Beckingham

Tab: UkuleleHunt.com

Ukulele Standard Tuning  
① = A    ③ = C  
② = E    ④ = G

Moderate ♩ = 110

The image shows a page of ukulele tablature for the song "Mississippi Blues". It features 19 measures of music, each with a staff of six lines representing the strings and a corresponding chord diagram below it. The tablature includes fret numbers (0-11) and various musical notations such as slurs, ties, and a "fall" instruction. The piece is in 2/4 time and has a tempo of 110 beats per minute. The arrangement is credited to David Beckingham and is available on UkuleleHunt.com.

Page 1/2

The image shows a page of musical notation for ukulele. It consists of six systems, each with a six-line staff and a corresponding chord diagram below it. The notation includes various techniques such as triplets, slurs, and specific fret numbers (e.g., 0, 4, 5, 7, 8, 10). The chord diagrams are simple rectangular boxes with lines and dots representing finger positions on the strings.

Ich liebe das Internet, keine Frage.

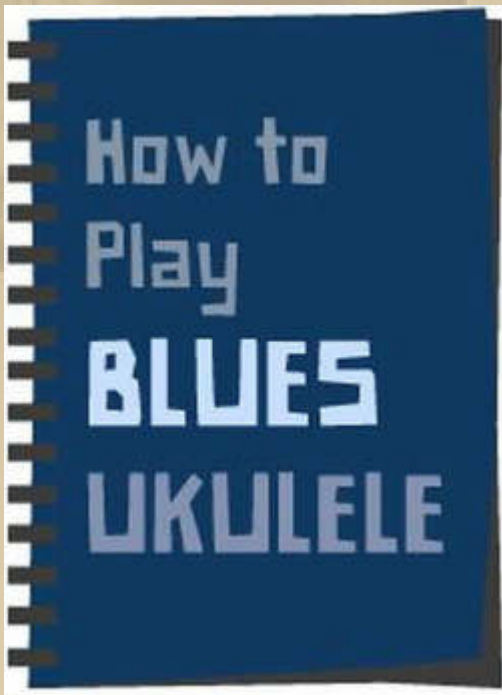

Mittwoch, 13. Januar 2016:

Nach dem Frühstück werden wir uns in unseren Wocheneinkauf stürzen.

15 Uhr - Wir sind geschlaucht, denn wir haben auch noch OBI und IKEA unsicher gemacht.

Wir haben unsere 80 cm  
Glasauflagen endlich bei  
IKEA bekommen:

Die Deko habe ich nur  
schnell zusammen-  
gesammelt, denn ich will  
die beiden Glasablagen  
sinnvoller nutzen, als für  
Nippes.





**Jetzt warten wir noch auf die Beleuchtung für den Spiegelschrank:**

Lieferung voraussichtlich:

**Freitag, 15. Januar -**

**Dienstag, 2. Februar**

[Warum ist meine Sendung nicht verfolgbar?](#)

Die Sendung geht an:

**Manfred A. Max KURTH**

**Hofstättenweg 22**

**Sindelfingen, 71063**

**Deutschland**

**17:00 Uhr - Die Küche ruft. Heute bereiten wir uns Bouletten mit Zitronenkohlrabi und Salzkartoffeln zu. Ich brate die Bouletten:**



**19:30 Uhr - Winterkonferenz? Klaro, obligatorisch!**

**Dauer 42 Minuten - alle anwesend:**



## Tenor-Ukulele des Tages von IBANEZ:



Donnerstag, 14. Januar 2016:

Ein strahlender Vormittag, dennoch komme ich nicht in die Pötte.

Wenn Müßiggang aufkommt, nehme ich meine Ukulele in die Hand und übe, was mir gerade in den Sinn kommt. Heute ist wieder etwas Theorie dran. Langsam gelingt mir wieder die schnelle Transponierung in eine andere Tonart, wenn mir die Stimmlage eines Liedes in der Originaltonart nicht so liegt. Auch das Transponieren will geübt werden, bis es wie im Schlaf gelingt (in meinem nächsten Sein).

Ich war schon drauf und dran, mir eine Tabelle selber aufzustellen. Doch ein Blick ins WWW zeigt mir, dass sich schon jemand anderes dieser Mühe unterzogen hat - danke.

### Transponier-Tabelle

	C	D	E	F	G	A	H	C
1	C#	D#	F	F#	G#	B	C	C#
2	D	E	F#	G	A	H	C#	D
3	D#	F	G	G#	B	C	D	D#
4	E	F#	G#	A	H	C#	D#	E
5	F	G	A	B	C	D	E	F
6	F#	G#	B	H	C#	D#	F	F#
7	G	A	H	C	D	E	F#	G
8	G#	B	C	C#	D#	F	G	G#
9	A	H	C#	D	E	F#	G#	A
10	B	C	D	D#	F	G	A	B
11	H	C#	D#	E	F#	G#	B	H
12	C	D	E	F	G	A	H	C

Nicht jede Stimme hat die gleiche Bandbreite, manch einer kommt nicht so hoch, oder so tief, was es ggf. notwendig macht die Songs in eine andere Tonart umzuschreiben.

Wenn ein Song beispielsweise mit **Dm** beginnt, er aber mit **Am** beginnen soll

sucht man unter dem Grundton **D** das **A** und findet es in der **7. Zeile**.

(Ein D-Moll wird dann natürlich zum A-Moll, oder was sonst hinter dem Grundton steht)

Alle weiteren Akkorde werden dementsprechend mit denen aus der **7. Zeile** ersetzt.

Beispiel: ursprüngliche Akkorde: **Dm - C - A - G** werden zu: **Am - G - E - D**

.... natürlich gibt es auch eine online APP: <http://gitarren-e.de/akkorde-transponieren/>



## Resonator- Ukulelen des Tages:



- .
- .
- .
- .
- .

Am frühen Nachmittag begeben sich aufs Rathaus, um meinen Personalausweis verlängern zu lassen, der im März abläuft. €uro 28,80 muss ich bezahlen.

15:30 Uhr - Ich bin wieder daheim.

Eine Teestunde ist angesagt: Kukicha Karigane (Japan)



..... ahhhhhhhhhhh, das tut gut

- .
- .
- .

17:30 Uhr - Zum Abendessen geht's bei uns auch hin und wieder völlig fleischlos zu:



Gebratener Trigrano Reis (Oryza) mit Möhren, Lauch bzw. Frühlingszwiebeln, Champignons, Knoblauch und Crème Fraîche.



..... bei 14 Sorten findet man immer den passenden Reis

**Quell-Methode:** Wir lassen den Reis mit der doppelten Menge Wasser und etwas Salz kurz aufkochen, dann bei geringer Hitze köcheln, bis das Wasser komplett aufgesogen wurde. So bleiben mehr Inhaltsstoffe im Reis enthalten, da sie nicht abgegossen werden (ca. 30 – 40 Minuten).



Freitag, 15. Januar 2016:



.... der Schnee kommt



10 Uhr - Der Schnee wird immer weihnachtlicher - hübsch.

Ein wenig Les Paul ([https://de.wikipedia.org/wiki/Gibson\\_Les\\_Paul](https://de.wikipedia.org/wiki/Gibson_Les_Paul)) ist überall:



~670 €

[http://www.amazon.co.uk/Risa-Solid-Electric-Ukulele-Deluxe/dp/B00DSOYWT0/ref=sr\\_1\\_8?s=musical-instruments&ie=UTF8&qid=1452842285&sr=1-8&keywords=ukuleles+tenorc](http://www.amazon.co.uk/Risa-Solid-Electric-Ukulele-Deluxe/dp/B00DSOYWT0/ref=sr_1_8?s=musical-instruments&ie=UTF8&qid=1452842285&sr=1-8&keywords=ukuleles+tenorc)

Heute Morgen übe ich singend: *Waltzing Matilda, This Land Is Your Land, Dock Of The Bay, Love Hurts, King Of The Road, Home On The Range* und wieder und immer wieder *Five Foot Two*.

Ich habe den Eindruck, dass alles schon wieder in bisschen sicherer geht, als vor 4 Wochen. Die Erfolgsfortschritte sind klein, aber merklich spür- und hörbar. Ich bin zufrieden.

14 Uhr - Es schneit schon den ganzen Tag leise vor sich hin, und die zaghafte Schneedecke bleibt erhalten. Sogar der private Schneeräumdienst war in unsrer Anlage schon tätig.

## Die Ukulele des Tages, sie wird 'GREEN': Bambookulele



.... made from Bamboo  
(Soprano ~60 GBP - Concert ~65 GBP -  
Tenor ~70 GBP ca. 95 €) !!!  
plus 50 GBP for 'electric'



<http://www.gotaukulele.com/2013/09/moselele-bambookulele-concert-ukulele.html>

Ich finde, das ist jeweils das richtige Einsteigermodell,  
und der Bamboolook ist doch ganz fancy bei der





Natürlich gibt es eine Bamboo Ukulele auch von namhaften Herstellern, z.B. Pono (Hawaii), aber dann muss man gleich 500 € für das Basismodell auf den Tisch des Hauses blättern (momentan OUT OF STOCK).



<https://vimeo.com/118242381>

..... dieses Instrument kostet schon rd. 1.200 €

- Meisterinstrumente kosten bis zu 5.000 € -

Meine Lanikai konnte ich für 389 € erwerben, ein 'goldener' Mittelweg für ein Greenhorn:

Menge	Bezeichnung	Artikel-Nr	Einzelpreis	Preis
1	Lanikai / andere Bundinstrumente TENOR UKULELE CK TE CURLY KOA SERIE	MM LKUCKTE # 61956	389,00 EUR	389,00 EUR
1	Lanikai / Koffer/Ukulele / LKUC T FÜR TENOR, SCHWARZ	MM LKUC T	42,00 EUR	42,00 EUR
1	Lanikai / Zubehör für Saiteninstrumente SAITEN FÄCER TENOR UKE AQUILA REGULAR TUNING	MM LKST 10 U	7,50 EUR	7,50 EUR

Wer inzwischen schon ukulelesüchtig geworden ist, wie ich, dem empfehle ich den folgenden LINK:



<http://www.theukulelesite.com/>

Ich übe noch ein wenig - nebenbei sehe ich die Skiflug-WM in Bad Mitterndorf in Österreich. Die Cracks kommen fast 250 m weit.

Severin Freund ist nach dem 1. Durchgang nur Neunter.

243,5 Meter, doch nach dem Schanzenrekord patzt Favorit Prevc.

+++ Ergebnis nach 2. Durchgang +++

1. Kenneth Gangnes (Nor) 216 M., 419,4 P.
2. Peter Prevc (Slo) 213,5 M., 418,1 P.
3. Stefan Kraft (Aut) 220 M., 415,6 P.
4. Johann Forfang (Nor) 216,5 M., 415 P.
5. Noriaki Kasai (Jap) 215 M., 409 P.
6. Anders Fannemel (Nor) 214,5 M., 397,6 P.
7. Severin Freund (Ger) 203 M., 370,5 P.

Morgen nochmals 2 Durchgänge.

Marianne leert unseren Briefkasten und bringt mir die Januarausgabe der IBN mit:

Manche schaffen es 'on the cover of the Rolling Stone', Stefan auf das Titelbild der IBN:



Herzlichen Glückwunsch Stefan !  
- Das Cover werde ich mir rahmen -





# Wie kleine Inseln

Hier sein kurzer Bericht von Kirkenes nach Bergen = 1.311 sm:

[http://holzboot.ch/wp-content/uploads/2016/01/Bericht\\_Nordkaptorn\\_A4.pdf](http://holzboot.ch/wp-content/uploads/2016/01/Bericht_Nordkaptorn_A4.pdf)

Ich habe den Bericht verschlungen und auch viel zwischen den Zeilen lesen können. Ich finde, Stefan ist ein guter, einfühlsamer und poetischer Erzähler. Man spürt den Menschen hinter den salzigen Geschichten.

Vielleicht sollte er sich einmal an ein Buch wagen: Meine Seereisen mit "AILEAN MOR".

Noch begnügt er sich mit seinen Vortragsreihen:



The poster is hand-drawn and divided into two columns. The left column features a map of Norway with a sailboat on the coast, a lighthouse, and a house. A red circle contains the date and time: "13-2-16 19:30". The word "Norwegen" is written in a cursive font at the top. Below the map, it says "Vortrag & Dinner". At the bottom, it reads "MIT STEFAN ZÜST SEGLER UND DANIEL KRAPP NORWEGISCHE KÜCHE". The right column contains the event details: "IM KLEINEN HOLZBOOT UMS NORDKAP" with an anchor icon, "VORTRAG & DIASHOW", "13. FEBRUAR 2016 UM 19:30h", "IM SEGELCLUB KESSWIL MIT 5-GANG MENU (inkl. Getränke: Bier, Wein...)", "FÜR 80 FRANKEN", "ANMELDUNG bei info@holzboot.ch", and "ES FREUEN SICH STEFAN ZÜST & DANIEL KRAPP".

Norwegen  
13-2-16  
19:30

IM KLEINEN HOLZBOOT  
UMS NORDKAP

VORTRAG & DIASHOW

13. FEBRUAR 2016  
UM 19:30h  
IM SEGELCLUB KESSWIL  
MIT 5-GANG MENU  
(inkl. Getränke: Bier, Wein...)  
FÜR 80 FRANKEN  
ANMELDUNG bei  
info@holzboot.ch  
ES FREUEN SICH  
STEFAN ZÜST & DANIEL KRAPP

Vortrag & Dinner

MIT STEFAN ZÜST  
SEGLER  
UND DANIEL KRAPP  
NORWEGISCHE KÜCHE



[www.holzboot.ch](http://www.holzboot.ch)



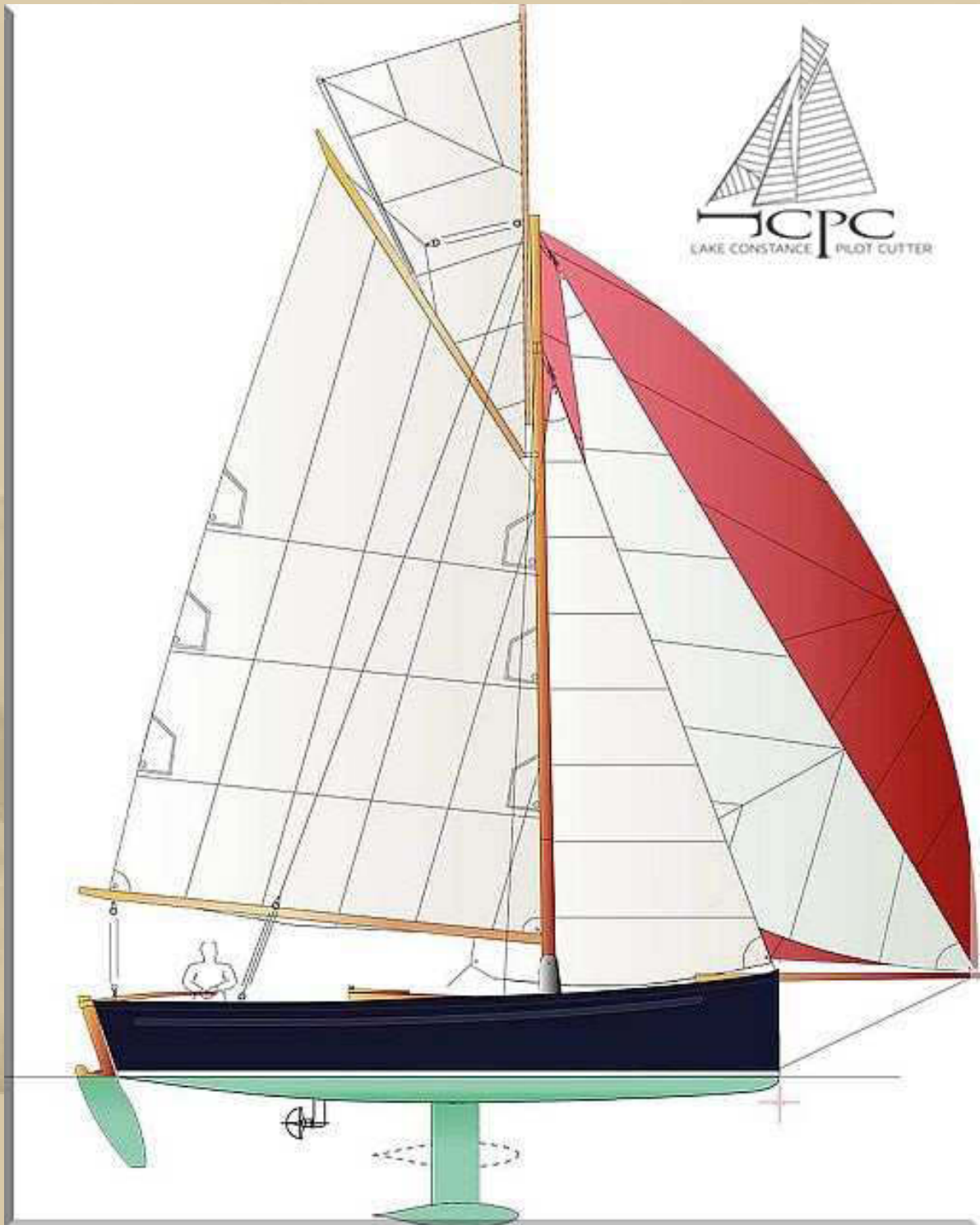

Stefans aktuelles Projekt, der Lake Constance Pilot Cutter, der die große Schwester (alle Schiffe sind weiblich) seiner AILEAN MOR zu sein scheint.

Da komme ich ins Schwärmen. Ein 'knuffiges' Boot, bei dessen Anblick mein Herz einige BPM (*Beats Per Minute*) schneller schlägt.





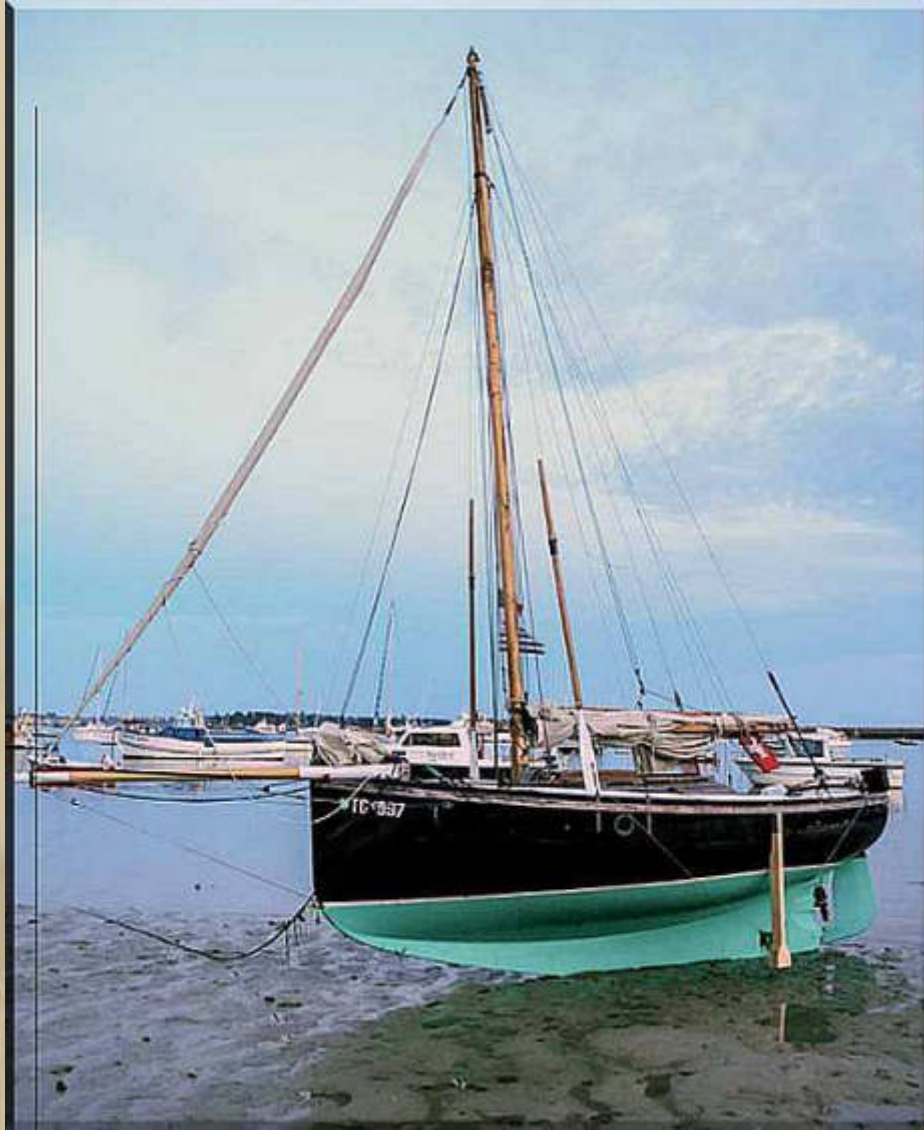

**AILEAN MOR**



**Stefan Züst**

**wer sonst?**

**..... ein sehr sympathischer Zeitgenosse !**



**AILEAN MOR 5,80 m über Deck**



# Jazz in der Holz-Bootsbauerei

05.01.2016 Lasse Johannsen, Redakteur der Zeitschrift Yacht

Werftbetreiber Stefan Züst (*geboren am 22. August 1981*) lädt zur siebenten Auflage seiner Veranstaltung „Jazz in der Werft“ in Altnau am Schweizer Bodenseeufer.

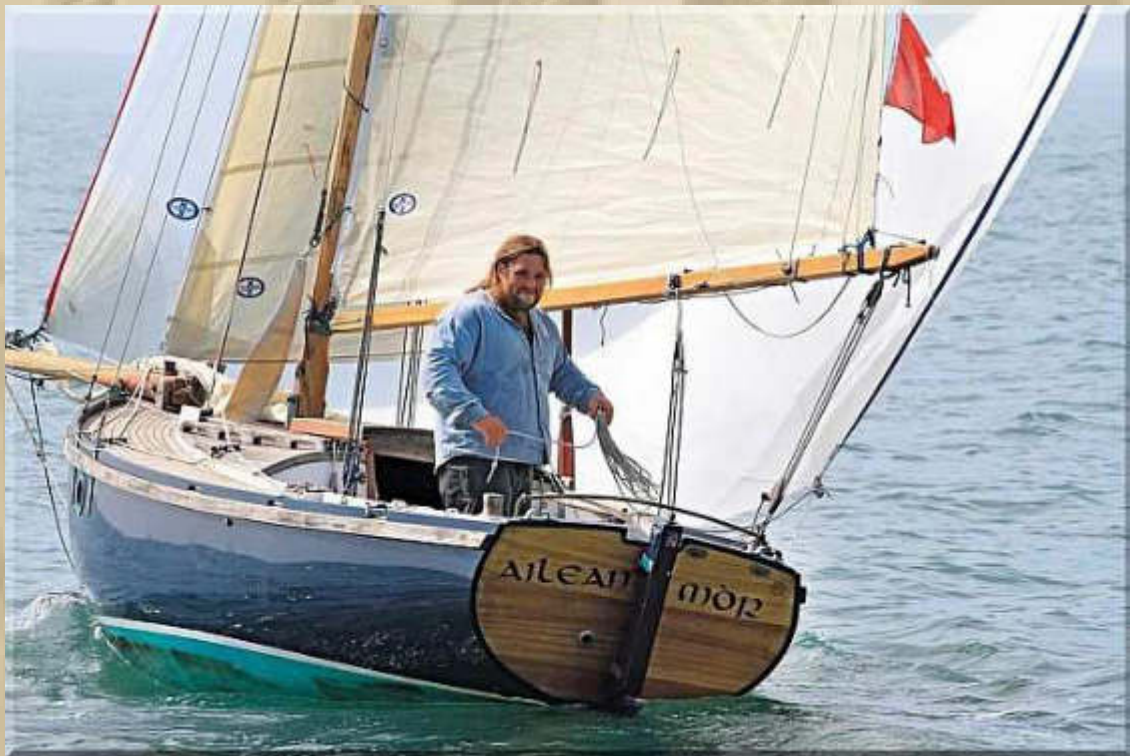

Fotograf: © Stefan Züst

Die Jazz-Session lockt Szene-Größen vor und auf die Bühne und hat mittlerweile einen Ruf, der weit über Liebhaber klassischer Yachten und Boote hinausgeht. Ihren Flair hat die inmitten des Werftumfeldes stattfindende Abendveranstaltung dennoch bewahrt.

Der Eintritt zu der mit dem Swiss Jazz Award ausgezeichneten Veranstaltung ist frei.

**Stefan, ein umtriebiger Mensch – Chapeau!**

<http://www.srf.ch/play/tv/myzambo/video/traumberuf-schiffbauingenieur?id=52e2bc0e-deb8-4767-97f1-dd0f8745005c>

Nun ist ja fast ein Portrait von Stefan entstanden.

Man sagt, wer es auf die Titelseite (cover) der US Zeitschrift Rolling Stone geschafft hat, dem sei der Erfolg sicher. Ich hoffe, dass es nicht für Donald Trump und die Kandidatur zum nächsten Präsidenten der USA zutrifft. Mir ist dieser Mensch zutiefst suspekt.





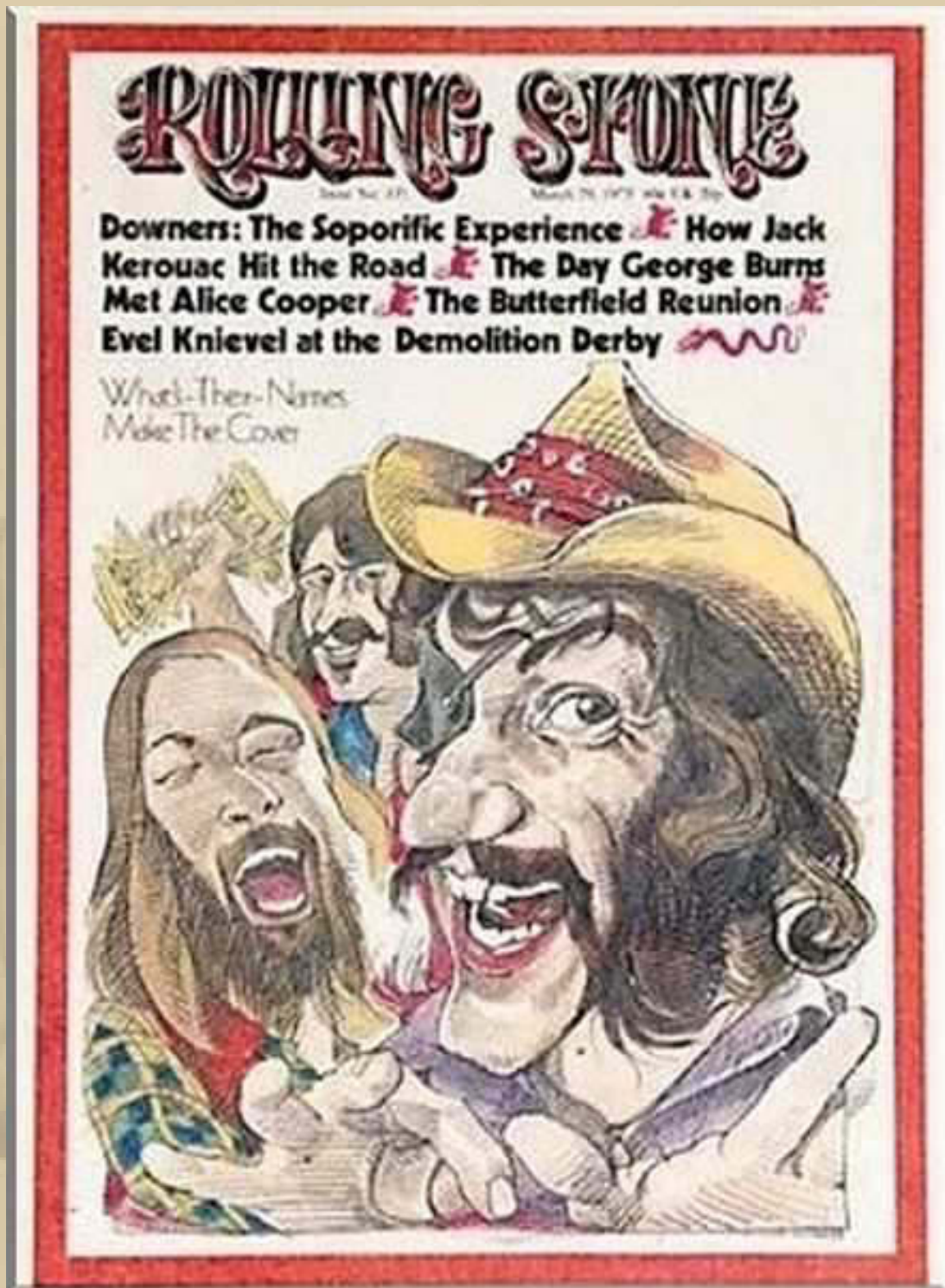

**Dr. Hook & The Medicine Show,  
die Erfinder des musikalischen Slogans  
On The Cover Of The Rolling Stone**

<https://www.youtube.com/watch?v=gUjciUF-urU>

[https://de.wikipedia.org/wiki/Dr.\\_Hook\\_%26\\_the\\_Medicine\\_Show](https://de.wikipedia.org/wiki/Dr._Hook_%26_the_Medicine_Show)



Zum Abendessen machen wir uns Zucchini mit Hackfleischfüllung (mit Champignons, Lauchzwiebeln, Knoblauch angebraten) in Tomatensoße und mit Mozzarellakäse abgestreut [ich bevorzuge herzhaftere Käsesorten]:



Die restlichen Champignons und der 'Zucchiniashub' kamen noch zerkleinert mit in die Tomatensoße.

## 'Nachtisch':

Wer mich kennt, der weiß, dass ich eine Schwäche für High-End-Equipment habe, koste es was es wolle. Diesmal sind es Ear-Buds, die extra für das eigene Ohr angepasst werden:



**Nicht billig, aber jeden Cent wert – absolute Oberklasse!**  
Marcus954 , 20.12.2012

Die In-Ears sind absolute Spitze. Der Sound ist sehr gut. Die Ohrhörer sind sogar auch ohne Zuhilfenahme eines EQ wunderbar zu verwenden. Sehr druckvoller Bass, klare Höhen und auch die Mitten kommen schön rüber. Für mich als Sänger und Pianist ist es sehr wichtig, dass ich auch alle Instrumente gut hören kann. Bei manchen Geräten klappt das nicht wirklich, aber bei den UE-11Pro kann man jeden noch so verdeckten Ton der dritten

Gitarre im linken hinteren Eck heraushören. Einfach ein Genuss. Auch das Kabel ist sehr angenehm zu tragen. Da es sehr weich und flexibel ist, kann es auch bei kalten Temperaturen gut getragen werden, weil es nicht (wie bei manch anderen) aus hartem Kunststoff gefertigt ist und dadurch auch nicht steif ist. Die Ohrhörer an sich haben ebenfalls einen sehr guten Tragekomfort. Sie halten auch bei starken Bewegungen fest im Ohr. >> Ein Tipp: säubert eure Ohren vor der Verwendung der In-Ears mit AudiSpray oä. Damit bleiben die Höhen immer klar, speziell wenn man Sänger ist. Die Verarbeitung ist sensationell – kann man aber für den Preis auch erwarten. Ich wünsche allen viel Freude mit den Dingern. Eure Ohren werden Augen machen!

Auch diese Ear-Buds werde ich mir verkneifen müssen, wie schon kürzlich den Sennheiser Kopfhörer Orpheus für schlappe 50 T€.

.  
. .  
.

***Glück muss man können!*** Eine schöne Metapher, die ich am Abend noch in einem Fernsehfilm aufgeschnappt habe. Werde ich mir ins Gedächtnis rufen, wenn mich das Glück wieder einmal einholt. Eigentlich spüre ich es (das Glück) andauernd, wie es mich umgibt und behütet. Dem Glücklichen schlägt keine Stunde – so kommt mir plötzlich Schillers Wallenstein in den Sinn, der zu meiner Schullektüre auf dem Herder Gymnasium in Berlin gehörte.

Wer glücklich ist, dem ist die Zeit egal; In dem Moment, wo wir die Zeit vergessen, sind wir glücklich. Oder macht Zeit an sich glücklich? Ja!

## ***We Have All The Time In The World***

Doch da besinne ich mich auch auf Ernest Hemingway's Roman ***Wem die Stunde schlägt*** und das mahnt mich, dass unser Glück nicht endlos ist. Also auch mit diesem Schatz müssen wir pfleglich umgehen.



: Wem die Stunde schlägt (englisch *For Whom the Bell Tolls*) ist ein Roman von Ernest Hemingway aus dem Jahr 1940. Die deutsche Übersetzung stammt von Paul Baudisch und erschien 1941 (*meinem Geburtsjahr*) im Verlag Bermann Fischer, Stockholm. Nach dem Zweiten Weltkrieg entwickelte sich das Buch auch im deutschsprachigen Raum zu einem Bestseller und Kinoerfolg.



Samstag, 16. Januar 2016:

Bei Stefan, auf der Alb, wird wieder 'gebastelt':

<http://stefibastelt.blogspot.de/>

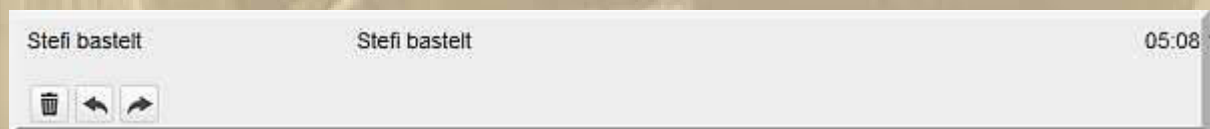

**Stefan, wer hat Dich denn so früh aus der Koje gejagt?**



..... nun kann es ja bald wieder mit dem Bootsbau weitergehen

Hoffentlich kommt meine Leserschaft noch mit meinen vielen Stefans klar?!

Stefan H (Steve) - mein ehem., musikalisch seelenverwandter  
Kollege aus Hannover

Stefan B (Steve & Eve) - Drachenobmann Bodensee KN-Staad

Stefan Z - Berufsbootsbauer aus Passion in Altnau/CH

Stefan K - Amateurbootsbauer mit Profiambitionen von der Alb

Stefan, das muss doch was Besonderes zu bedeuten haben:

: Stephan ist eine Kurzform des lateinischen Namens Stephanus. Dieser leitete sich vom griechischen Namen Stephanos (Στέφανος) her. Das Wort *stephanos* bedeutet im Griechischen „Kranz“, „Krone“.

Na bitte, das trifft doch auf jeden meiner Kameraden mit dem Namen Stefan zu.

Vielleicht trifft auch auf alle die Metapher

*Glück muss man können* zu.

Ich traue ihnen das zu.

\* \* \* \* \*

Väterchen Frost hat die weiße Pracht von gestern erhalten und ausgebaut. In der Nacht hat es anhaltend leicht geschneit.



<https://www.youtube.com/watch?v=o2uvtl-1V70>

Wenn heute noch die 2 Lampenfassungen mit DHL eintreffen, dann baue ich unsere Badezimmerdeckenbeleuchtung von 12 V LED auf 230 V LED um. Die Sendungsverfolgung suggeriert, dass das DHL-Auslieferfahrzeug schon ganz in unserer Nähe sein müsste.



Die bisherige 12 V Ausrüstung beinhaltete einen Trafo, der defekt und anfällig zu sein scheint.



Das ringförmige LED Leuchtmittel habe ich bereits entfernt, das aber gar nicht der Übeltäter der Fehlfunktion war, was wir erst bei der erneuten Ersatzlieferung feststellten.



Ich habe immer noch leichte Kopfschmerzen, obwohl meine Erkältung gut abgeklungen ist. Wetterfähigkeit?

Kopfschmerzen habe ich schon Jahrzehnte nicht mehr gehabt. Mal abgesehen bei übermäßigem Alkoholgenuss, der sich bei mir ja generell in homöopathischen Einheiten abspielt, wenn ich mich denn mit meinem Umfeld vergleiche.

13:50 Uhr - Der DHL-Mann hat beide ausstehenden Lieferungen gebracht: Gästetoilettenbeleuchtung und die beiden E14-Fassungen fürs Badezimmer. Nun habe ich etwas zu tun.

14:00 Uhr - Marianne und Elke pflegen ihre Traditionen und statten dem Breunigerland ihren obligatorischen Besuch ab.

15:15 Uhr - Ich schau mal telepathisch bei den Skifliegern in Bad Mitterndorf auf dem Kulm vorbei. Ich blende mich gerade rechtzeitig zum alles entscheidenden 4. Durchgang ein, doch der fällt wegen widriger Wetterbedingungen aus.



16:31 Uhr - Stefan K. macht ordentlich Meldung aus dem Schnee:



.... he's not an Alien

Aber ein bisschen wie Wachtmeister Krause, auf seinem Seitenwagenmotorrad, schaut er schon aus:



Ja, auch heute habe ich insgesamt 45 Minuten in die 4 Saiten geschlagen, um die Fingerkuppen im Training und stark zu halten.

19:45 Uhr - Die Bastelarbeiten sind beendet:



**Feierabend**





Sonntag, 17. Januar 2016:

05:02 Uhr - Heute geht es mir, wie Stefan K. gestern. Ich falle aus dem Bett. Leichter Schneefall, in der Nacht, hat alles optisch wie mit Puderzucker überzogen.

Vor 139 Jahren wurde mein Großvater Max KURTH geboren.



Manfred und Adolf KURTH

Mein grüner Tirolerhut, mit falschem Gamsbart, war bald voll bestückt mit Abzeichen vieler alpiner Kurorte. Die Jugend Berlins trug diese Hüte einige Jahre voller Stolz und man zeigte sich gegenseitig seine Reisetrophäen. Reisen von Westberlin waren damals noch recht kompliziert, mit Visum durch die DDR und teils schikanösen Personen- und Gepäckkontrollen durch die Organe der DDR. Der sommerliche 'Wintereinbruch', in Sölden, hielt uns einige Tage länger dort fest, als wir es geplant hatten, denn Lawinenabgänge verschütteten die Zu- und Abfahrt nach/von Sölden.

Per Zufall sehe ich auf Phoenix einen Reisebericht der Sea Cloud.  
Meine Augen bleiben sehnsuchtsvoll in der Takelage und den  
Segeln hängen:



- .
- .
- .
- .
- .

Immer wieder gerne schaue ich mir die Videos über die  
Entstehung von Thierry Dubois LA LOUISE an:

[https://www.youtube.com/watch?v=68DrGjjlI\\_c&list=PL5B840BB6B436B96B](https://www.youtube.com/watch?v=68DrGjjlI_c&list=PL5B840BB6B436B96B)

- La Louise gehört zu meinen Sehnsuchtsschiffen -

.... und etliche 'Füße' kleiner, der 28' Bristol Channel Cutter:



Nun wird es wohl offensichtlich, warum mir der LCPC von Stefan Z. so ins Auge sticht. Den BCC hätte ich fast einmal bei Sam L. Morse in Kalifornien in Auftrag gegeben, doch es kam anders.





.... der 28' BCC hat mir mein Herz gestohlen





12:50 Uhr - Das Winterwetter begeistert mich, der Körper verlangt direkt danach. Obendrein erhellt der Schnee nicht nur die Landschaft, sondern auch mein Gemüt.

Jan weiß auch, wie man mich in Stimmung bringen kann:

**für kalte tage** Heute 10:47 Uhr

Von [Winschermann, Jan](#) an mich [Details anzeigen](#)

<https://www.youtube.com/watch?v=r1vK3yQ178c>

hier was für kalte tage, an denen man das haus nicht verlassen möchte. es sind mehrere teile. sind meine bilder eigentlich von NL über das mobiltelefon mal bei dir angekommen, immerhin schon einige wochen her. viele grüsse aus dem 27 C warmen gran canaria. den sat transponder habe ich in unserer finca am monte bandama liegen.  
jan

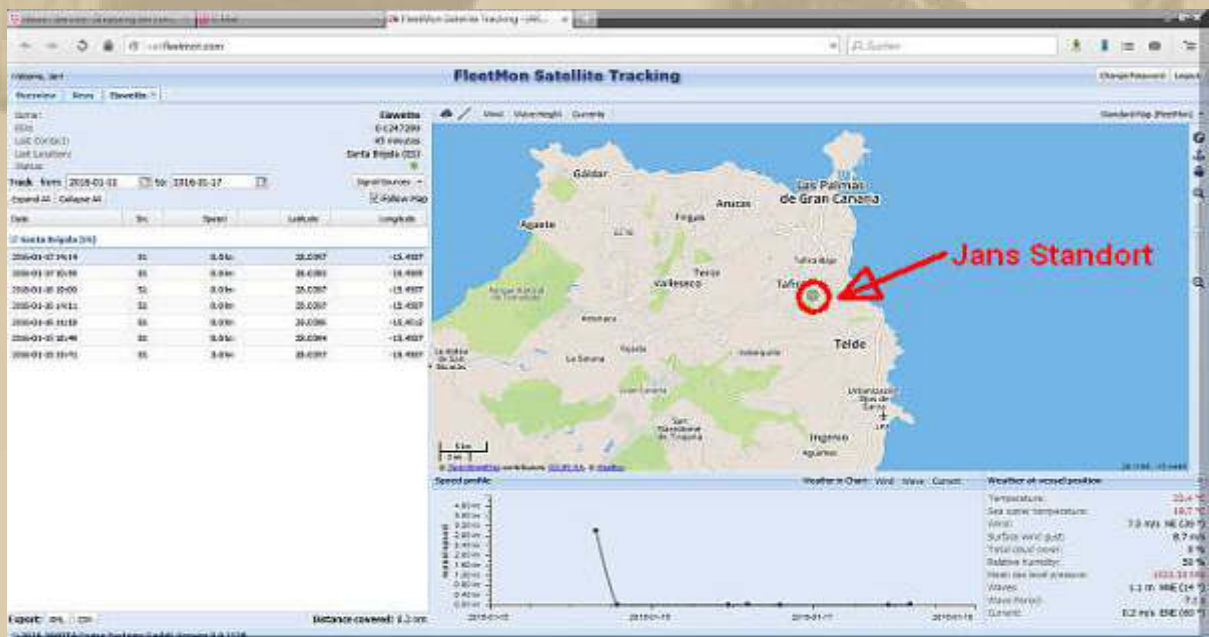



# Der Skipper

Mein Name ist Guido Dwersteg. Ich bin Jahrgang 1970 und lebe in Koblenz.

Angefangen mit den Sportbootführerscheinen Binnen und See bin ich 2007/2008 zum segeln gekommen. Seither vergeht kaum ein Tag, an dem ich mich nicht mit diesem Thema beschäftige.

Ende 2012 war es soweit. Der Atlantik wartete auf mich. Mein Boot ist die Carpe Diem, eine Bavaria 32 Holiday, Baujahr 1997 die ich seit 2009 mein Eigen nenne.

Hier auf Törn.de habt ihr die Möglichkeit, meine Reise noch einmal virtuell mitzuerleben und so an meinen Erlebnissen und Gefühlen teilzuhaben. Um das ganze möglichst interaktiv zu gestalten, gibt es – wie in einem Blog üblich – zahlreiche Möglichkeiten im Logbuch Kommentare zu posten.

Bis dahin .. der Guido



<https://www.youtube.com/watch?v=rlvK3yQi7Bc>





Montag, 18. Januar 2016:

**Stefan K. reicht ein Photo vom Schneewochenende nach. Endlich jede Menge Schnee:**



**..... nun noch ein wenig Sonne und man fühlt sich wie im Paradies**

**Anne Wills Sonntags-Comeback**

**Jauchs Vorgängerin und Nachfolgerin schlägt sich tapfer**

18.01.2016, 07:35 Uhr | Von Silke Asmußen, t-online.de



Fast souverän, auf jeden Fall unterhaltsam: Anne Will hat nach vier Jahren ein halbwegs gelungenes Comeback zur Talk-Primetime auf dem Sendeplatz von Günther Jauch hingelegt (*21:45 Uhr, nach dem Sonntagskrimi*).

Zum Thema "Nach Köln - Höchste Zeit für eine neue Flüchtlingspolitik?" stritten sich ihre Gäste darüber, wie viele Flüchtlinge derzeit tatsächlich nach Deutschland strömen und ob die Bundesregierung vorhat, die Landesgrenzen zu schließen. Dabei fuhr Stefan Aust einem dauerredenden Peter Altmaier in die Parade.

Nun muss die Flüchtlingsproblematik schon für ein Comeback für Fernsehmoderatoren herhalten. Das ist der Gipfel der Geschmacklosigkeit. Der alte, spätere Sendeplatz von Frau Will war doch durchaus OK.

Wenn schon, dann sollte man den Mut aufbringen und den Polittalk auf 20:15 Uhr legen und den Krimi anschließend senden. Der Aufschrei der tumben Nation grellt jetzt schon in meinen Ohren.

**"Rein weiß"**

**Pierre Sanoussi-Bliss wirft deutschem Fernsehen Rassismus vor**

17.01.2016, 15:45 Uhr | t-online.de, mth



Der ehemalige "Der Alte"-Darsteller Pierre Sanoussi-Bliss fühlt sich wegen seiner Hautfarbe als Schauspieler benachteiligt. "Ich habe den Eindruck, dass das deutsche Fernsehen immer noch wie mit Persil gewaschen ist: rein weiß", sagte der 53-Jährige der "Bild am Sonntag".

Wenn er denn bessere schauspielerische Qualitäten hätte (die ich wirklich nicht zu beurteilen vermag) außer, dass er halbwegs witzige Sprüche im Team des Alten von sich geben durfte, dann wären da sicherlich auch heute noch Rollen, die seinem Talent entsprechen dürften. Bitte mich nicht falsch verstehen, ich mochte seine Sprüche beim Alten sogar ein wenig, als Kontrapunkt zu den bierernsten 'weißen' Kommissaren.

Herr Sanoussi-Bliss bringt eigentlich nur die Eifersüchteleien des Schauspielergewerbes zum Ausdruck. Vielleicht bewirbt er sich einmal beim Dschungel Camp, was ich natürlich nur kabarettistisch meine. Oder er versucht sein Talent z.B. einmal in Nigeria, Ghana oder China aus .....

Ich kann Herrn Sanoussi-Bliss' Gedanken durchaus nachvollziehen, denn farbige Menschen treten im Deutschen Fernsehen m.E. immer nur in Genre Produktionen oder als exotisches Beiwerk auf: Kenneth Spencer (Sänger im Nachkriegsdeutschland), James W. Pulley (Sänger in der DDR), Trompeter Billy Mo (Ich kauf mir lieber einen Tirolerhut), Roberto Blanco (na, den kennt wohl noch jeder: Ein bisschen Spaß muss sein), Schauspieler Günther Kaufmann etc. etc.

Allzu viele fallen mir nicht ein, und das scheint mir sehr bezeichnend zu sein. Aber in diesem Zusammenhang von Rassismus des Deutschen Fernsehens zu sprechen, finde ich schon grob daneben. Doch vielleicht liegt das daran, dass ich 'weiß' bin. Ich bin mir gar nicht sicher, dass meine Vorfahren immer 'weiß' waren. Die Menschheit ist doch ein ewiger Schmelztiegel der Reiche und Imperien, sowie ihrer Bevölkerungsschichten.

Und ist Weißsein ein Gütesiegel? Davon war ich noch nie überzeugt, eher ein Dünkel!

Das Schicksal von Minderheiten war noch nie einfach. Da hilft nur Bildung, Bildung, Bildung. Aber dafür hat ja niemand Geld, weil anscheinend nur zu wenige Entscheidungsträger in Bildung einen Zugewinn für die Menschheit sehen. Eine Fehlentwicklung,



die in eine unkalkulierbare Zukunft führt. Das Leben ist aber eine Anhäufung von Unsicherheiten, die es zu meistern gilt.

\* \* \* \* \*

Ich werde mich den Rest des Tages lieber auf positive Aspekte meiner Existenz besinnen, das kann nicht ohne das Thema Segeln geschehen:



Segeln in der Malerei



Das nachstehende Bild auf der Site von Mike Anderson Boatworks gefällt mir so gut, dass ich Mike in Kalifornien angeschrieben habe, ob er mir ein High Resolution Image zusenden könnte:



600 x 412 Pixel <http://andersonboatworks.com/>

Ich möchte das Bild (sh. auch S. 129 als Banner) gerne mit einem Rahmen versehen und daheim und an Bord aufhängen.



.... MEYLINO beim Saisonende 2014 im Friedrichshafener WYC





.... Hafen Rheinspitz

Heutiger Blick von Konstanz über Kreuzlingen zum Obersee:







**Schiffe, die mein Gemüt aufhellen**



Und sollte ich jemals noch auf ein Motorboot umsteigen, wären das 2 Typen, die mich ansprechen könnten:



Covey Island Boatworks Typ Hollandaise 38' (zu groß)

oder ein

26' Nordic Tug Boat (schon angemessener fürs Alter)



<http://www.nordictugs.com/nt-26/>

So, nun geht es mir prächtig und der Abend kann kommen.



Auch heute waren wieder 30 Minuten an der Ukulele obligatorisch.



Wir sind zu 18 Uhr zum Abendbrot in die Nachbarschaft eingeladen worden. Es wird selbstgebackene Pizza geben. Wir steuern das Dessert bei.



.... das war auch unser Weihnachtsdessert:  
Apfeltartelette mit Marzipanfrischkäse, Honig und Vanilleeis



22:10 Uhr - Wir sind zurück vom Pizzaessen und italienischen Antipasti. Die Pizza war köstlich belegt (auch mit Hackfleisch) und wunderbar unaufdringlich gewürzt. Ein Chianti Classico passte sehr gut dazu. Wir danken unserer Gastgeberin für den schönen Abend.



Dienstag, 19. Januar 2016:



Stand: 19.01.2016 00:38 Uhr

**Glenn Frey, Mitbegründer der US-Rockband Eagles, ist im Alter von 67 Jahren gestorben. "Glenn kämpfte in den vergangenen Wochen einen mutigen Kampf, aber er erlag traurigerweise den Komplikationen einer rheumatoiden Arthritis, einer akuten Dickdarmentzündung und einer Lungenentzündung", teilte die Band mit. "Worte können weder die Trauer noch die Liebe und den Respekt für all das ausdrücken, was er uns, seiner Familie, der Musikgemeinde und Millionen Fans weltweit gegeben hat", hieß es über den Sänger und Gitarristen weiter.**

Die Eagles waren 1971 von Musikmanagern als Begleitband für die Country-Rock-Sängerin Linda Ronstadt gegründet worden. Mit von der Partie waren Bernie Leadon an der Gitarre und Randy Meisner am Bass. Zu den bekanntesten Titeln zählen "Hotel California", "Take It Easy" und "Tequila Sunrise". Frey war später auch als Solomusiker erfolgreich. Zu seinen Hits zählten "The Heat Is On" und "Smuggler's Blues".

Vergangenen Juli hatte die mit sechs Grammys ausgezeichnete Band ihre "History of the Eagles Tour" beendet, als Frey sein letztes Konzert in Los Angeles spielte. Anfang Dezember hatte das Quartett um Joe Walsh und Timothy B. Schmit, Henley und Frey den renommierten Preis des Kennedy Center in Washington empfangen sollen, konnte wegen Freys gesundheitlichem Zustand aber nicht teilnehmen. Die Verleihung war dann um ein Jahr verschoben worden, um alle vier Bandmitglieder teilnehmen zu lassen. 1998 wurde die Band in die Rock and Roll Hall of Fame aufgenommen.



Eagles - Tequila Sunrise - Farewell Tour 1

Don Henley

Glenn Frey

.... mein Lieblingslied der EAGLES: <https://vimeo.com/98479333>

Ist doch klar, dass ich heute alle Titel der Eagles aus meinem Musikarchiv ertönen lasse. Musik, die so wunderbar ins Gemüt strömt und einen glauben lässt, man schwebe:



- 📁 01 Take It Easy Eagles The Very Best of the Eagles [1994] Rock 192kbps.mp3
- 📁 02 Witchy Woman Eagles The Very Best of the Eagles [1994] Rock 192kbps.mp3
- 📁 03 Peaceful Easy Feeling Eagles The Very Best of the Eagles [1994] Rock 192kbps.mp3
- 📁 04 Doolin Dalton Eagles The Very Best of the Eagles [1994] Rock 192kbps.mp3
- 📁 05 Desperado Eagles The Very Best of the Eagles [1994] Rock 192kbps.mp3
- 📁 06 Tequila Sunrise Eagles The Very Best of the Eagles [1994] Rock 192kbps.mp3
- 📁 07 Best of My Love Eagles The Very Best of the Eagles [1994] Rock 192kbps.mp3
- 📁 08 James Dean Eagles The Very Best of the Eagles [1994] Rock 192kbps.mp3
- 📁 09 I Can't Tell You Why Eagles The Very Best of the Eagles [1994] Rock 192kbps.mp3
- 📁 10 One of These Nights Eagles The Very Best of the Eagles [1994] Rock 192kbps.mp3
- 📁 11 Lyin' Eyes Eagles The Very Best of the Eagles [1994] Rock 192kbps.mp3
- 📁 12 Take It to the Limit Eagles The Very Best of the Eagles [1994] Rock 192kbps.mp3
- 📁 13 Hotel California Eagles The Very Best of the Eagles [1994] Rock 192kbps.mp3
- 📁 14 New Kid in Town Eagles The Very Best of the Eagles [1994] Rock 192kbps.mp3
- 📁 15 Life in the Fast Lane Eagles The Very Best of the Eagles [1994] Rock 192kbps.mp3
- 📁 16 Heartache Tonight Eagles The Very Best of the Eagles [1994] Rock 192kbps.mp3
- 📁 17 The Long Run Eagles The Very Best of the Eagles [1994] Rock 192kbps.mp3







**Stefan Z. hat es auf meine Bilderwand geschafft:**



**.... Ehre, wem Ehre gebührt**

**15:45 Uhr - Meine Ukulele ruft mich und das nicht umsonst.**

**<http://www.theukulelereview.com/>**

## 17:30 Uhr - Das Rezept für unser Abendbrot:

### Fischgulasch

#### Zutaten:

- 600 g Fischfilet, z. B. Seelachs, Lachs, Rotbarsch
- 1 bis 2 TL Zitronensaft
- Salz
- 2 Zwiebeln
- 2 Salzgurken
- je 1 rote, grüne und gelbe Paprikaschote
- 2 EL Pflanzenöl
- 60 g Speckwürfel
- 1 EL Tomatenmark
- 1 EL Paprikapulver, je nach Geschmack mild oder scharf
- 1 L Brühe
- 1 Becher saure Sahne, 150 g
- 1 EL geschnittener Dill
- frisch gemahlener Pfeffer

**Zubereitung:** Fischfilet waschen, trockentupfen, in grobe Stücke schneiden, säuern und salzen. Zwiebeln abziehen und mit den Gurken in feine Würfel schneiden. Paprikaschoten halbieren, putzen, waschen und in grobe Stücke schneiden.

Öl erhitzen, Speck dazugeben und anbraten. Zwiebeln und Paprikaschoten zufügen und ebenfalls anbraten, Tomatenmark und Paprikapulver dazugeben und anrösten. Brühe angießen, aufkochen und circa 15 Minuten garen.

Nach 5 Minuten Garzeit Fisch und Gurken dazugeben und mitgaren. Gulasch mit saurer Sahne und Dill verfeinern und mit Salz und Pfeffer abschmecken. Gulasch auf Teller anrichten und servieren.

**Pro Portion:** 361 kcal    **Eiweiß:** 30 g  
**Kohlenhydrate:** 10 g    **Fett:** 21 g

⌚ 30 Minuten

🌿 raffiniert

🍽️ 4 Portionen



..... aus dem Kaufland Prospekt





**Zwiebel, Paprika und Champignons (als Extra) gut anbraten  
Auf den Speck haben wir verzichtet.**



**..... mit Brühe auffüllen und mit etwas Salz und ½ TL Rosenpaprika  
würzen und reduzieren lassen**

**Wir haben uns dazu noch Salzkartoffeln gekocht.**



**Sauerrahm und Fischgoulasch (Lachs, Rotbarsch, Seelachs) unterheben  
Deckel drauf und bei geringer Hitze fertig garen lassen**

**Wir haben den gesamten Inhalt der Pfanne verputzt, fast gierig.**



**Meine Weinempfehlung: Muscadet**

**Davon darf auch ein kräftiger Schuss mit in die Pfanne, wenn der Fisch untergehoben wird.**





**Ein Festtagsessen !!!**





Mittwoch, 20. Januar 2016:

Marianne besorgt heute ein Ensemble frischer Backwaren (Laugenstangen, Seelen, Körner- u. Kaiserbrötchen). Das ist die Basis für ein herrliches Frühstück.

Ukulele of the day:



<https://www.youtube.com/watch?v=9D6l bvZ5pcQ>

Die restliche Laufzeit meines Lebens reicht sicherlich nicht mehr aus, um auch nur annähernd in die Nähe dieses Könnens zu gelangen. Es ist schon erstaunlich, wie viele unterschiedliche Spielweisen es gibt, egal auf welchem Instrument. Ich bin ja schon froh, wenn ich wieder den Level eines singenden 'Pfadfinderschrammlers' bzw. Skifflers erreichen kann. Also ab in meine Übungsecke!

13:30 Uhr - Ich habe den nächsten Zahnarzttermin, der ganz harmlosen Art.

15:05 Uhr - Unbeschadet bin ich wieder daheim.

Der Rest des Nachmittags gehört meinen Liedern und der Ukulele.



19:30 Uhr



Heute waren wir nur ein Quartett: Atze, Jan, Reiner und ich.

Jan zeigt uns mit seiner Notebookkamera Ein- und Ausblicke von seiner Residenz auf Gran Canaria.



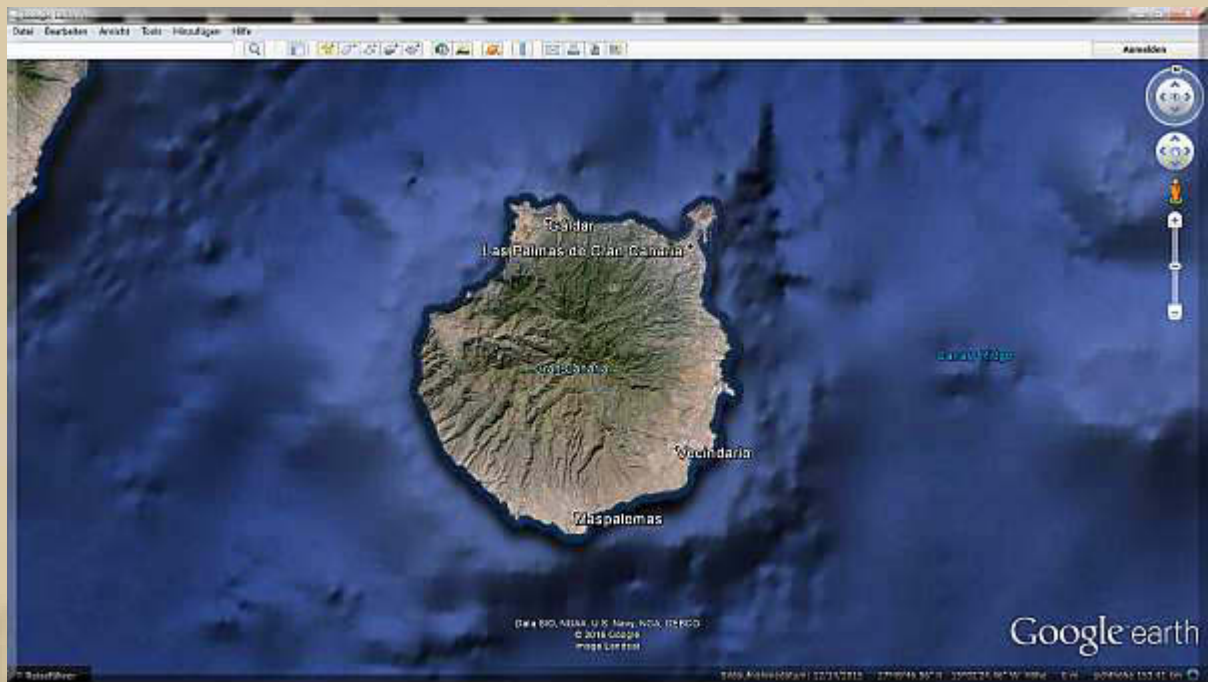

Jans SatTracker macht's möglich, ihn nahezu weltweit zu verfolgen, wenn er das Gerät eingeschaltet lässt. 3x täglich sendet es ein Signal, das in Rostock/Warnemünde in die Anwendung übernommen wird. Da mir Jan den Zugangscode zur Verfügung gestellt hat, kann ich ihn virtuell verfolgen - danke Jan.

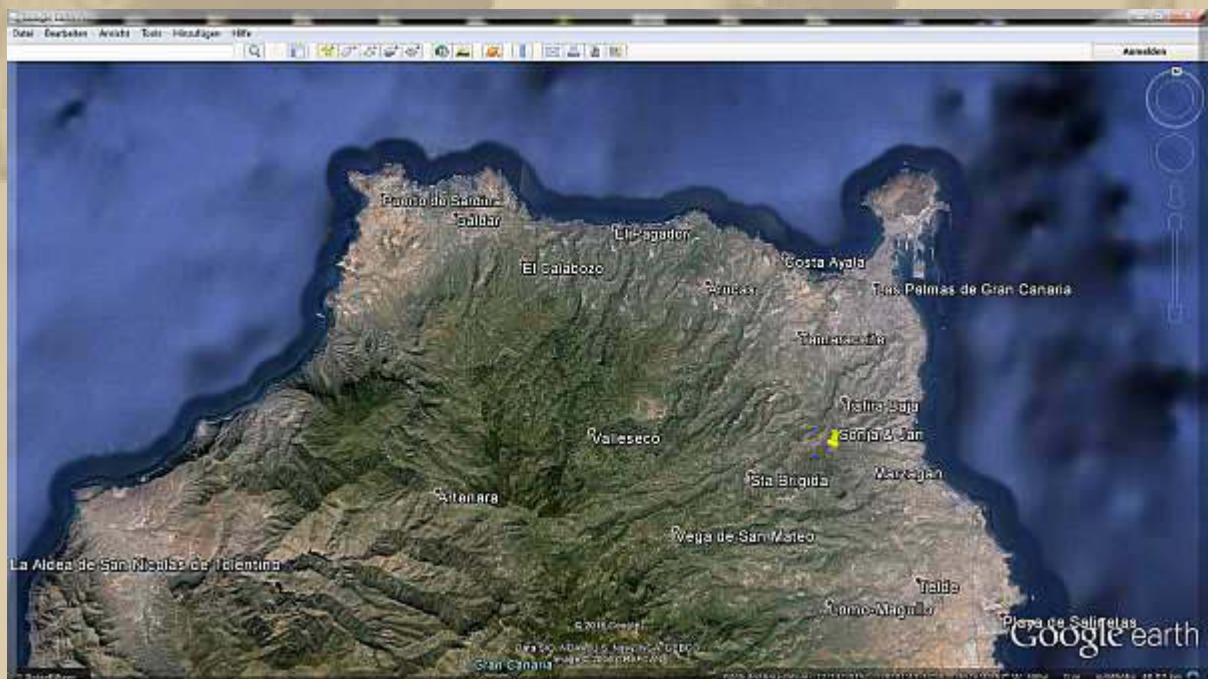



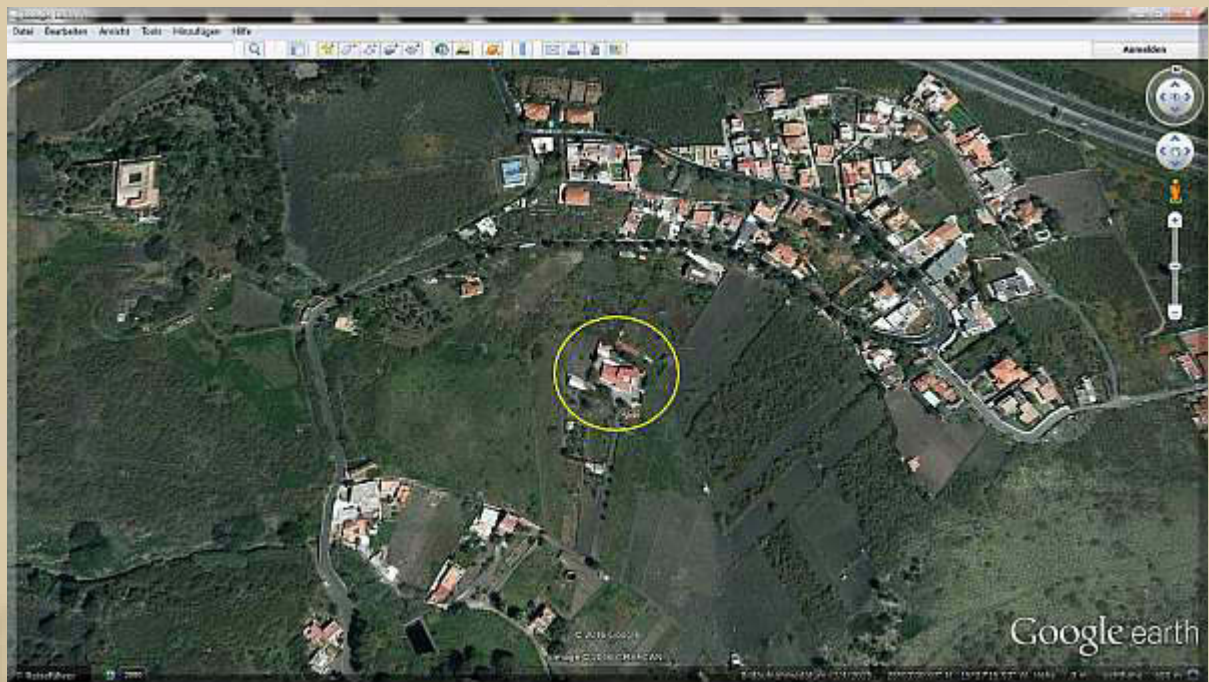











Sonja & Jan, danke für die nette Home Story, ein reizendes Domizil. Das Gericht werde ich alsbald nachkochen. Es sieht verführerisch aus und schmeckt sicherlich auch so.

Ich finde es toll, dass ich so nette Korrespondenten habe, die uns auch immer wieder einmal ein wenig an ihrem illustren Leben teilhaben lassen - danke.



Donnerstag, 21. Januar 2016:

Bitte noch den Nachtrag von gestern nach der Konferenz beachten.

06:59 Uhr - Mein Samsung S III piepst ganz aufgeregt. Von Jan und Diogenes gehen Bilder ein. Schon merkwürdig, warum die Telekom mehr als einen Tag benötigt, um mir diese zuzusenden?



..... Diogenes (Klaus J.), mein Korrespondent vom 'Nordpol'

Jan treibt sich ein wenig im Hafen von Las Palmas herum. Mache ich auch immer, wenn einer in der Nähe liegt.

19.01.2016 Di.



schnellfähre gran canaria-teneriffa.

16:35 MMS

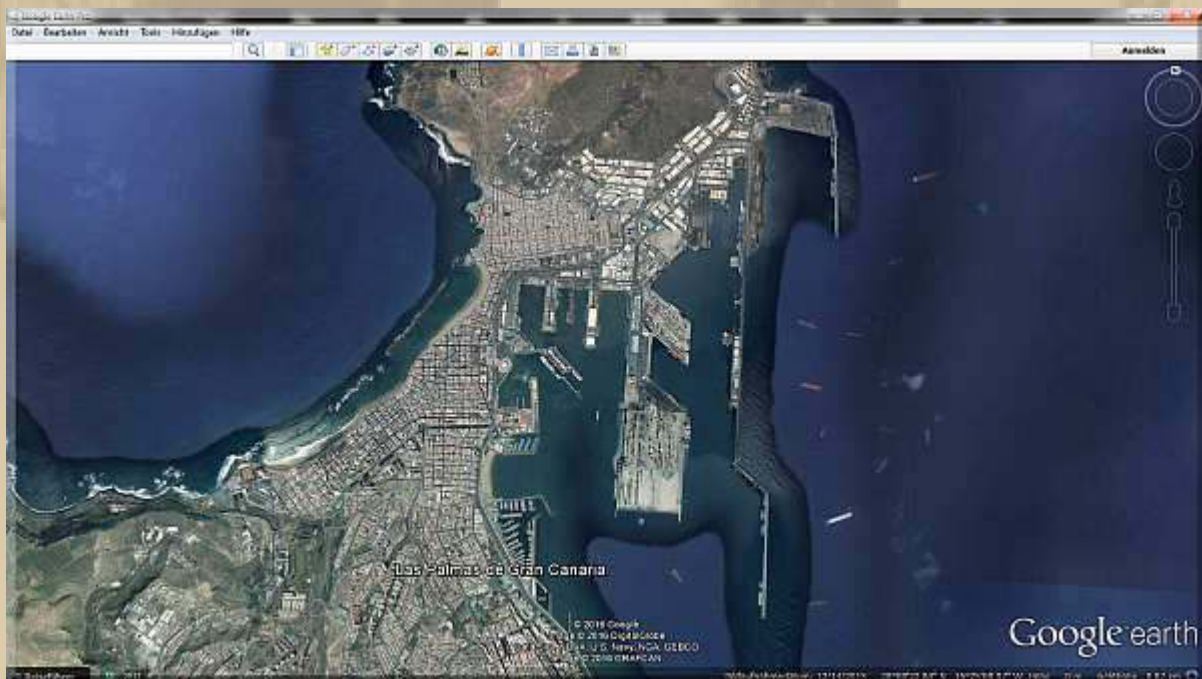

Das Thema Kindesmissbrauch, am gestrigen Abend, hat mich tief erschüttert.

## "Maischberger"-Talk über Kindesmissbrauch

### Wer sind die "sadistischen Arschlöcher"?

- 21.01.2016, 07:51 Uhr | mmh, t-online.de .(Quelle: WDR; Max Kohr)



Eine Talkshow ohne Zoff - das gibt es im deutschen Fernsehen kaum. Gestern lag es am Thema, das die fünf bedrückten Gäste von Sandra Maischberger diskutierten: "Sexobjekt Kind: Kampf gegen organisierten Missbrauch".

Wer sind die "sadistischen Arschlöcher", die sich vernetzen, um gemeinsam Kinder zu missbrauchen, fragt Andreas Huckele, Missbrauchsoffer der Odenwaldschule. Im vorausgegangenen Film "Operation Zucker. Jagdgesellschaft" des ARD-Themenabends sind es ein Staatssekretär, ein Bauunternehmer, ein Verfassungsschützer, ein Arzt, ein Künstler.

Gar nicht so unrealistisch, stellt der ehemalige Kriminalhauptkommissar Manfred Paulus klar. Es seien nicht zwangsläufig Pädophile, sondern hochgradig organisierte Cliques einflussreicher Männer, die Babys und Kinder beispielsweise in Tschechien kauften. Die unregistrierten Kinder würden jemandem anvertraut, der sie abrichte und zu den Männergesellschaften bringe. Selbst eigene Kinder würden missbraucht.



Ich habe nun auch noch das letzte Bisschen Glauben in unseren Rechtsstaat verloren. Langsam gewinne ich die Überzeugung, dass wir Missstände nur noch verwalten, als ihnen mit allen Kräften zu begegnen. Allerdings geht es anderswo wohl auch nicht gesitteter zu. Soll mich das trösten? NEIN!

Schon wieder ist meine Lebensfreude erschüttert. Hoffentlich wird es in 2016 auch einmal erfreuliche Dinge anzumerken geben. Natürlich geschehen täglich auch positive Dinge, doch werden sie von den aktuellen Krisenmeldungen überlagert und in den Hintergrund gedrängt. Alle Menschen, die sich für das Wohl nicht nur von notleidenden Menschen einsetzen, gehört meine ganze Anerkennung. Es wird Zeit, dass sich die Bundesregierung auch außerhalb von Sonntagsreden dazu bekennt und anerkennt. Mir ist das, was ich dazu wahrnehme, zu schwach. Marianne meinte kürzlich in einer Diskussion am Frühstückstisch, dass jeder ehrenamtlich tätige Freiwilliger seine unentgeltliche Leistung wenigstens in seiner Altersversorgung berücksichtigt bekommen sollte. Mir gefällt dieser Gedanke.

Die Welt braucht keine Koalition der (kriegstreibenden) Willigen, sondern eine Koalition der 'Anständigen', falls es dafür eine gängige, tragfähige Definition gibt. Teil der Definition muss sein, Schaden von allen Menschen abzuwehren. Ich habe in den letzten Monaten den Eindruck gewonnen, dass das Kind immer schon in den Brunnen gefallen ist, ehe der Staat reagiert, um ein passendes Sprichwort zu bemühen. Ich erwarte vom Staat proaktives Handeln und nicht nur ein notgedrungenes Nachhaken, wenn bereits alles geschehen ist, was eigentlich verhindert werden sollte.

Wie karikiere ich gelegentlich: Ich will unser'n alten Kaiser Wilhelm wieder haben, aber den mit 'em Bart, aber den mit 'em Bart. Nicht wirklich! Es ist wohl nur die Sehnsucht nach der sogenannten guten, alten Zeit, die natürlich auch nicht rosiger war.

Die Menschen sind zu sehr damit beschäftigt den 'Todsünden' zu frönen; es bleibt letztlich, um Gutes zu tun, nicht mehr viel Zeit übrig.

**WIKIPEDIA**  
Die freie Enzyklopädie

: Die Sieben Hauptsünden nach Pieter Bruegel dem Älteren:



Sünden entstehen nach der klassischen Theologie aus sieben schlechten Charaktereigenschaften:

**Superbia**

1. Hochmut (Eitelkeit, Übermut)

**Avaritia**

2. Geiz (Habgier)

**Luxuria**

3. Wollust (Ausschweifung, Genusssucht, Begehren)

**Ira**

4. Zorn (Wut, Rachsucht)

**Gula**

5. Völlerei (Gefräßigkeit, Maßlosigkeit, Selbstsucht)

**Invidia**

6. Neid (Eifersucht, Missgunst)

**Acedia**

7. Faulheit (Feigheit, Ignoranz, Trägheit des Herzens)

So, nun geht es mir geringfügig besser, nachdem ich meine Gedanken niedergeschrieben habe.

Auch Stefan K. machte Meldung:

# Stefi bastelt

Ich baue mir ein Segelboot!

<a href="#">Startseite</a>	<a href="#">Das Boot</a>	<a href="#">Werkzeuge</a>	<a href="#">Kosten</a>	<a href="#">bisherige Boote</a>	<a href="#">Linkliste</a>
----------------------------	--------------------------	---------------------------	------------------------	---------------------------------	---------------------------

Dienstag, 19. Januar 2016

## Winter

für das Basteln ist es mir leider momentan zu kalt, bei den Minusgraden frieren mir die Finger ein, Innentemperatur in der Bootshalle momentan -5 Grad. Eine weitere Krankheitswoche möchte ich mir nicht genehmigen, da gehe ich lieber einer Indoorbeschäftigung nach.

12:30 Uhr - Der DHL-Mann bringt mir meine Jenaer Glaskanne, was eine sofortige Teezeremonie nach sich zieht.





.... erst auskochen, dann in Betrieb nehmen



.... 15 g grüner Tee auf 1,7 Ltr. Wasser  
mit 80°C 5 min. ziehen lassen  
Teenetz herausnehmen und fertig

Bei diesem Genuss übe ich auf meiner Ukulele.

Der folgende LINK ist wohl die kompletteste Übersicht von  
Ukulele-Herstellern, die ich kenne:



<http://www.gotaukulele.com/p/ukulele-brands.html>





<http://www.southernukulelestore.co.uk/>

Ein feines Instrument / ca. 460 €

..... Tee- und Übungsstunde sind beendet

15:41 Uhr - Siggie macht nachträglich Meldung aus Wilhelmshaven:









Die Lebensfreude die Jan im Schaumbad versprüht ist echt ansteckend.

War ja richtig was los in meiner Community!

Das wird es heute bei uns zum Abendessen geben: Tafelspitz. Das Rezept stammt aus dem Aldi-Süd-Prospekt.



### So gehts:

1. Wasser in einem ausreichend großen Topf zum Kochen bringen. Das Rindfleisch mit Küchenpapier trockentupfen, mit Salz, Lorbeerblatt und Pfefferkörnern in das kochende Wasser geben. Den anschließend dabei entstehenden Schaum mit einer Schaumkelle abschöpfen. Den Tafelspitz dann ca. 2 Stunden bei kleiner Hitze garen lassen.
2. Inzwischen die Zwiebeln abziehen und grob würfeln. Das Suppengemüse putzen, schälen, abspülen, abtropfen lassen und in mundgerechte Stücke schneiden. Das vorbereitete Gemüse nach dem Ende der Garzeit zum Fleisch geben und zugedeckt weitere 20 Minuten mitgaren.
3. Das fertig gegarte Fleisch und Gemüse behutsam aus dem Fond nehmen und warm stellen. 375 ml vom Kochfond abmessen.
4. Für die Meerrettichsauce Butter in einem kleinen Topf erhitzen. Das Mehl unter Rühren so lange darin erhitzen, bis es hellgelb ist. Den abgemessenen Tafelspitzfond und Sahne dazu gießen und dabei die Sauce mit einem Schneebesen gut durchrühren. Achten Sie darauf, dass keine Klümpchen entstehen. Die Sauce dann unter Rühren zum Kochen bringen und bei kleiner Hitze ca. 5 Minuten köcheln lassen. Dabei gelegentlich rühren.
5. Meerrettich unterrühren und die Sauce mit Salz, Zucker und Zitronensaft abschmecken. Das Fleisch in Scheiben schneiden, auf Tellern oder einer Platte anrichten und mit etwas vom noch heißen Tafelspitzfond übergießen.
6. Tafelspitz mit Petersilie oder Schnittlauch bestreuen und mit dem Gemüse und der Sauce servieren. Dazu passen Salzkartoffeln.

(lässt sich gut vergrößern)

Nicht, dass Marianne nicht schon selber Tafelspitz zubereitet hätte, doch die Rezepthinweise helfen bei der ewigen Frage, was essen wir heute? Fast so, wie bei Frauen üblich, was ziehe ich heute an?

Es warten noch zwei weitere Rezepte aus der letzten Reklamepostwurfsendung auf uns, doch davon zu gegebener Zeit.

### 34 Jahre nach Bandauflösung



- ca. 1975 -

### ABBA-Fans aus dem Häuschen: Kultband zeigte sich für einen Abend vereint

21.01.2016, 16:09 Uhr | dpa, t-online.de

Mancher ABBA-Fan mag sich verwundert die Augen gerieben haben: Da standen Björn, Agnetha, Benny und Anni-Frid tatsächlich wieder einmal gemeinsam auf einer Bühne - und zwar anlässlich einer Restauranteröffnung in Stockholm. Gesungen hat die Kultband der 70er Jahre allerdings nicht einen Ton. Es war der erste Auftritt aller vier Bandmitglieder seit der Premiere des



Filmes "Mamma Mia" im Juli 2008. Zuvor hatte man sie 22 Jahre gar nicht gemeinsam zu Gesicht bekommen.



18:00 Uhr - Unser Tafelspitz war einfach spitze. Vom Rest gibt es morgen einen Fleischsalat.



Mike Anderson

Re: Request for Banner Image

18:57

Hi Manfred, thanks for the compliment...yes I'll attach with this email. My boat may appear as the BCC28, but it's not a



(19,9 MB)

**Mike hat schnell reagiert und nun habe ich das Aquarell in High Resolution Qualität (3.192 x 2.186 Pixel):**



**Wenn man das Aquarell auf 500% vergrößert, sieht man immer noch keine Pixel - versucht das mal mit dem Bild auf S. 135, dann erkennt man sofort den qualitativen Unterschied.**



Freitag, 22. Januar 2016:

Ich habe mir heute Morgen das Aquarell, das mir Mike als Image-File geschickt hat und vom Künstler Scott Kennedy (JG 1951) stammt, gleich online bei Poster XXL auf Leinwand mit Rahmen bestellt:

**Leinwand (2cm) 45 x 30 cm**  
**Keilrahmen, Seitenteile bedruckt**  
**+ Holz Schattenfugen-Rahmen (2 cm), braun**  
**Voraussichtliche Lieferung: 01.02.2016 bis 03.02.2016**



Mike, thanks again for helping me this fast.

Demnächst wird dieses Bild am Hauptschott im Salon von MEYLINO prangen.

Bei Bing habe ich ein schönes Wallpaper von der Totenmaske von Tutenchamun gefunden. Ich habe schon immer eine Schwäche für Pharaonen, besonders nachdem ich mir 1988 mit Marianne alles in Ägypten persönlich angesehen habe. Ich behaupte immer, dass einer von ihnen bestimmt zu meinen Vorfahren zählt:



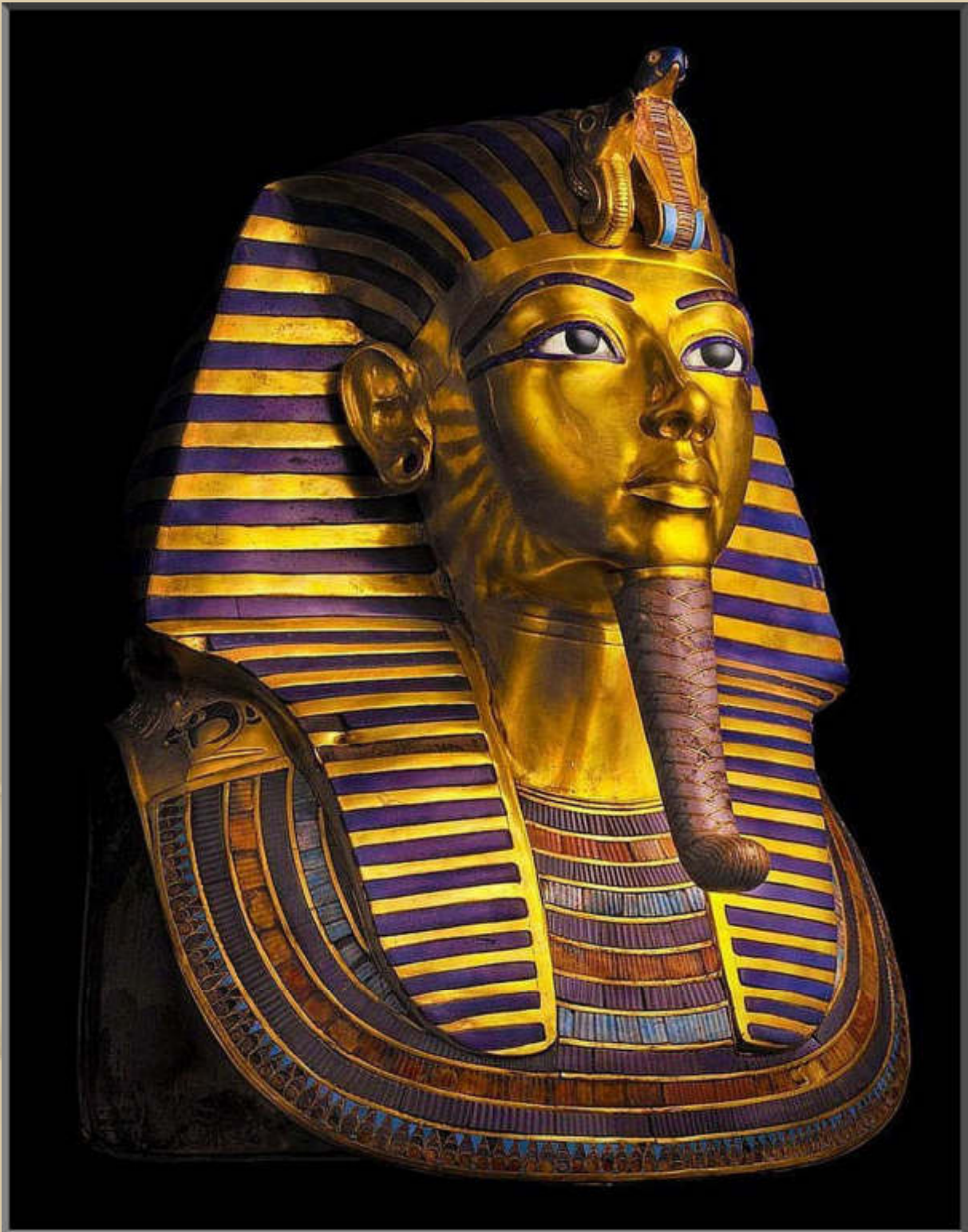

**WIKIPEDIA**  
Die freie Enzyklopädie

: Tutanchamun (auch Tutenchamun; ursprünglich Tutanchaton) war ein altägyptischer König (Pharao) der 18. Dynastie (Neues Reich), der etwa von 1332 bis 1323 v. Chr. regierte. Bekannt wurde er, als Howard Carter 1922 sein nahezu ungeplündertes Grab im Tal der Könige entdeckte.

13:00 Uhr - Zeit für eine Runde Ukulele.

Dabei schweifen meine Gedanken immer wieder zu 'meiner' Wally ESENSE 143' ab:



... lustvolles Segeln <http://wally.com/esense/>





Diese Yacht würde ich gerne einmal 14 Tage chartern und meine engsten Segelkameraden (11) mitnehmen. Wenn ich mich recht entsinne liegt der Wochenpreis bei 50 T€. Also drückt mir alle die Daumen, dass ich in absehbarer Zeit beim Zahlenlotto erfolgreich sein werde.



.... mein Enkel Felix 9 Jahre jung, beim Posing  
Das Bild hat mein Sohn von ihm gemacht.



17:30 Uhr - Abendbrot:



.... Tafelspitzsalat & Ciabattabrot

## Spielbericht

### FC Bayern quält sich zum Sieg beim HSV

22.01.2016, 22:18 Uhr | sid, t-online.de



Freude pur: Bayern-Stürmer Robert Lewandowski (re.) hat zum Rückrundenauftritt einen Doppelpack erzielt. (Quelle: dpa)

Der FC Bayern ist mit einem Sieg in die Rückrunde der Bundesliga gestartet. Die Elf des scheidenden Trainers Pep Guardiola gewann beim Hamburger SV mit 2:1 (1:0).

Torschütze zum Halbzeitstand war Robert Lewandowski per Foulelfmeter (37. Minute). Zuvor hatte HSV-Torhüter René Adler Bayern-Stürmer Thomas Müller von den Beinen geholt.

Im zweiten Abschnitt brachte Aaron Hunt den HSV zurück ins Spiel (53.), ehe erneut Lewandowski für den FC Bayern (61.) traf.



Samstag, 23. Januar 2016:

Mehr per Zufall 'stolpere' ich über ein neues Bild der **JK28**  
([www.jk28.org](http://www.jk28.org)):



Na Stefan, da juckt es Dich doch gewaltig, Deinen Werftbetrieb, trotz der Kälte, wieder aufzunehmen.



Da heute Samstag ist, werden Marianne und Elke sicherlich wieder um 14 Uhr ins Breuningerland ziehen.



.... man beachte die vielen Parkplätze (kostenlos !)

Das Bild muss an einem Sonntag aufgenommen worden sein.  
Die wenigen Insassen der abgestellten Autos sind bei McDonald's.



In der Zeit werde ich hier zuhause lautstark zur Ukulele singen.

Ferner ein wenig Basic Blues üben:



<https://www.youtube.com/watch?v=aT6mCQO5hKk>

Ein wenig höre ich auch bei Ukulele Play-Along mit Aldrine Guerrero hinein:

[https://www.youtube.com/watch?v=utYf6\\_1WVOA&index=1&list=PLCD6F28C13A0A9AC2](https://www.youtube.com/watch?v=utYf6_1WVOA&index=1&list=PLCD6F28C13A0A9AC2)





Aldrine Guerrero <http://ukuleleunderground.com/> (nicht kostenlos)





Wenn ich Aldrine zuhöre, dann macht mich das fröhlich, beschwingt und total entspannt. Das sonnige Gemüt von Aldrine springt förmlich auf mich über.

Aldrine ist natürlich nicht nur auf Youtube, sondern auch auf Vimeo etc. allgegenwärtig: <https://vimeo.com/user348597/videos>

The screenshot shows the Vimeo channel page for 'Ukulele Undergrounds Videos'. At the top, the Vimeo logo is on the left, and navigation options like 'Mitglied werden', 'Logge dich ein', 'Erstellen', 'Anschauen', and 'On Demand' are on the right. The channel name 'Ukulele Undergrounds Videos' is prominently displayed. Below it, statistics show '68 Videos', '0 Auftritte', and '68 Gesamt'. A sorting menu is set to 'Datum'. The main content area features a grid of video thumbnails. Each thumbnail includes the song title, the artist (e.g., 'ROB THOMAS', 'BARRY TILLOT'), and the lesson title 'UKE LESSONS with Aldrine Guerrero'. The first row shows 'Uke Lesson 97 - Hold On Forever' (uploaded 1 month ago) and 'Uke Lesson 96 - Jingle Bell Rock' (uploaded 2 months ago). The second row shows 'Uke Lesson 95 - Fools Rush In' (uploaded 3 months ago) and 'Uke Lesson 94 - Waimanalo Blues 2' (uploaded 4 months ago). The bottom row shows the start of 'Uke Lesson 93 - IMAGINE' and 'Uke Lesson 92 - BITCHES'.

Remember:

You Can't Buy Happiness,  
But You Can Buy A Ukulele.

<https://www.youtube.com/watch?v=et6av7MaEvw> (extra für Hanns)



Dann habe ich mich mal an das Thema Chord Inversion gemacht und wer kann mir das besser erklären als Aldrine:

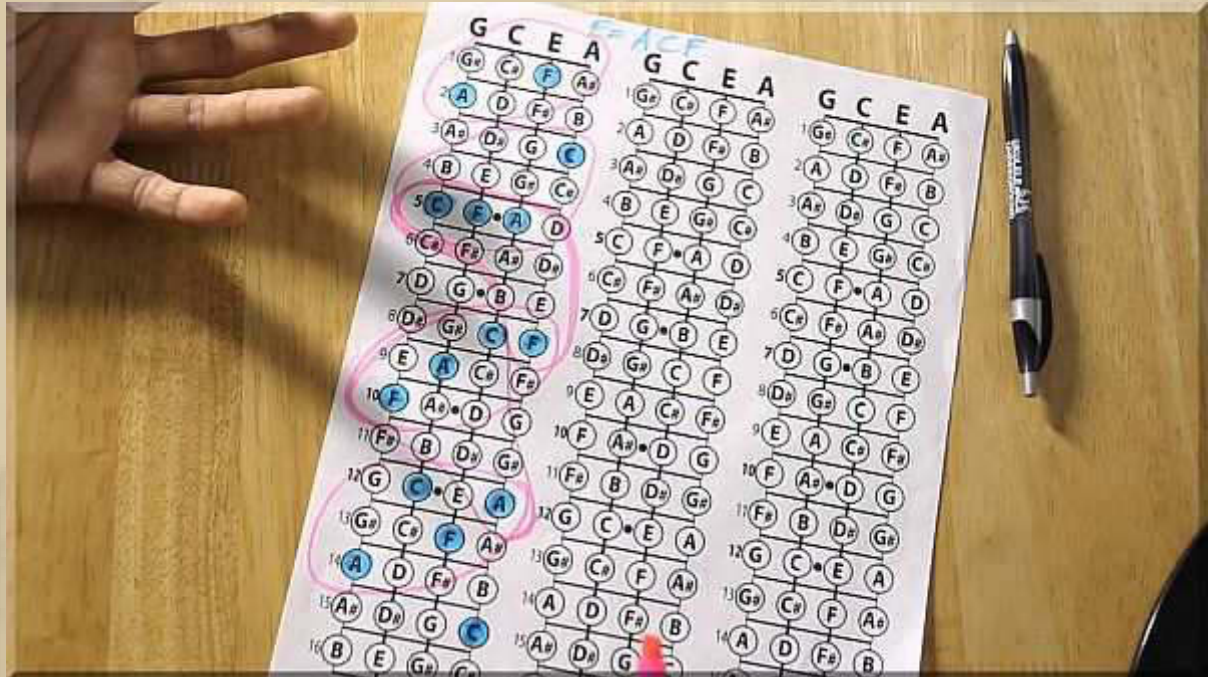

[https://www.youtube.com/watch?v=ju2-0Xf7LyU&feature=player\\_detailpage](https://www.youtube.com/watch?v=ju2-0Xf7LyU&feature=player_detailpage)

..... und es hat klick gemacht,  
habe ich doch alles, in grauer Vorzeit, bereits verstanden.

- .
- .
- .

Theorie beherrsche ich jetzt genug, nun heißt es weiter  
üben, üben, üben

- .
- .
- .
- .
- .
- .
- .

Na bitte, endlich habe ich das Video wiedergefunden, deswegen (ich verkneife mir *wegen dem*) ich mir meine Lanikai Ukulele gekauft hatte:

<https://www.youtube.com/watch?v=2cT3blnuDhw>



### Intro Chords:

C C C C  
e e e e  
a a a a  
F F G G  
C C C C



Sonntag, 24. Januar 2016:



Welcome To Pe'ahi

<https://vimeo.com/152362608>

Von der Ukulele zum Wellenreiten ist es gedanklich nicht weit oder auch umgekehrt. Ich habe viel geübt, auf der Ukulele. Mit jeglicher Art von Wellenbrettern habe ich keinerlei Erfahrung.





Montag, 25. Januar 2016:

Strahlender Sonnenschein weckt mich zum Frühstück. Der Schnee ist weg, bis auf kleinste Reste in kalten Schattenflächen.

16:15 Uhr - Heute hatte ich viel damit zu tun, den Inhalt meiner Musikschule auf Vordermann zu bringen. Dabei sind mir meine Jazzharmonien wieder in die Hände geraten und ich habe sie vorsichtshalber in Bilddateien umgewandelt und der Dateisicherung zugeführt:

-7-	-8-
<p><u>Blue bells good bye</u></p> <p>Intro: B<sup>+</sup>   x   x   x   E<sup>+</sup>   x   x   x  </p> <p>Theme: B<sup>+</sup>   F<sub>2</sub>   x   B<sup>+</sup>   E<sup>+</sup>   x   B<sup>+</sup>   x  </p> <p>D<sub>2</sub>   x   G<sub>m</sub>   x   G<sub>7</sub>   x   F<sub>2</sub>   x  </p> <p>E<sup>+</sup>   F<sub>2</sub>   x   B<sup>+</sup>   E<sup>+</sup>   x   B<sup>+</sup>   x  </p> <p>E<sup>+</sup>   x   B<sup>+</sup>   G<sub>7</sub>   G<sub>7</sub>   F<sub>2</sub>   B<sup>+</sup>   x  </p>	<p><u>Big Butter and Eggman</u></p> <p>F   x   G<sub>7</sub>   x   G<sub>7</sub>   x   F   x  </p> <p>F   F<sub>m</sub>   G<sub>m</sub>   G<sub>7</sub>   x   F   x   F<sub>2</sub>  </p> <p>F<sub>2</sub>   x   B<sup>+</sup>   x   G<sub>7</sub>   x   G<sub>7</sub>   x  </p> <p>F   x   D<sub>2</sub>   x   G<sub>7</sub>   x   F   x  </p>
<p><u>Bourbon street parade</u></p> <p>B<sup>+</sup>   x   x   x   x   x   C<sub>m</sub>   x  </p> <p>F<sub>2</sub>   x   x   x   x   x   B<sup>+</sup>   x  </p> <p>B<sup>+</sup>   x   x   x   x   x   E<sup>+</sup>   x  </p> <p>E<sup>+</sup>   E<sup>+</sup><sub>m</sub>   B<sup>+</sup>   G<sub>7</sub>   G<sub>7</sub>   F<sub>2</sub>   B<sup>+</sup>   x  </p>	<p><u>Black Bottom</u></p> <p>B<sup>+</sup>   F<sub>2</sub>   B<sup>+</sup>   F<sub>2</sub>   B<sup>+</sup>   D<sup>+</sup>   F<sub>2</sub>   x  </p> <p>B<sup>+</sup>   F<sub>2</sub>   B<sup>+</sup>   F<sub>2</sub>   B<sup>+</sup>   D<sup>+</sup>   F<sub>2</sub>   B<sup>+</sup>  </p> <p>E<sup>+</sup>   x   B<sup>+</sup>   x   C<sub>7</sub>   x   F<sub>2</sub>   x  </p> <p>B<sup>+</sup>   F<sub>2</sub>   B<sup>+</sup>   F<sub>2</sub>   B<sup>+</sup>   D<sub>7</sub>   E<sup>+</sup>   B<sup>+</sup>  </p>
<p><u>Bucket a get a hole in it</u></p> <p>E<sup>+</sup>   x   B<sup>+</sup>   x   F<sub>2</sub>   x   B<sup>+</sup>   B<sub>7</sub>  </p>	
-4-	-3-
<p><u>Ackers away</u></p> <p>F   x   x   x   F   x   G<sub>7</sub>   x  </p> <p>G<sub>7</sub>   x   x   x   x   x   F   x  </p> <p>F   x   x   x   x   F<sub>2</sub>   B<sup>+</sup>   x  </p> <p>B<sup>+</sup>   B<sup>+</sup><sub>m</sub>   F   D<sub>7</sub>   G<sub>7</sub>   G<sub>7</sub>   F   x  </p>	<p><u>All of me</u></p> <p>B<sup>+</sup>   x   D<sub>2</sub>   x   G<sub>7</sub>   x   C<sub>m</sub>   x  </p> <p>D<sub>2</sub>   x   G<sub>m</sub>   x   G<sub>7</sub>   x   C<sub>m</sub>   F<sub>2</sub>  </p> <p>B<sup>+</sup>   x   D<sub>2</sub>   x   G<sub>7</sub>   x   C<sub>m</sub>   x  </p> <p>C<sub>m</sub>   E<sup>+</sup><sub>m</sub>   D<sup>+</sup><sub>2</sub>   G<sub>7</sub>   C<sub>m</sub>   E<sup>+</sup><sub>m</sub>   F<sub>2</sub>   B<sup>+</sup>  </p>
<p><u>Ain't Misbehavin'</u></p> <p>E<sup>+</sup>   B<sub>7</sub>   E<sup>+</sup><sub>2</sub>   A<sup>+</sup><sub>2</sub>   E<sup>+</sup>   A<sup>+</sup><sub>2</sub>   E<sup>+</sup><sub>2</sub>   A<sup>+</sup><sub>2</sub>  </p> <p>E<sup>+</sup>   B<sub>7</sub>   E<sup>+</sup><sub>2</sub>   A<sup>+</sup><sub>2</sub>   E<sup>+</sup>   A<sup>+</sup><sub>2</sub>   E<sup>+</sup><sub>2</sub>   E<sup>+</sup><sub>2</sub>  </p> <p>C   A<sup>+</sup>   F<sub>2</sub>   G<sub>7</sub>   B<sup>+</sup>   G<sub>7</sub>   F<sub>2</sub>   B<sup>+</sup>   x  </p> <p>E<sup>+</sup>   B<sub>7</sub>   E<sup>+</sup><sub>2</sub>   A<sup>+</sup><sub>2</sub>   E<sup>+</sup>   A<sup>+</sup><sub>2</sub>   E<sup>+</sup><sub>2</sub>   E<sup>+</sup>  </p>	<p><u>After you've gone</u></p> <p>E<sup>+</sup>   x   E<sup>+</sup><sub>m</sub>   x   B<sup>+</sup>   x   G<sub>7</sub>   x  </p> <p>G<sub>7</sub>   x   F<sub>2</sub>   x   B<sup>+</sup>   x   x   B<sub>7</sub>  </p> <p>E<sup>+</sup>   x   E<sup>+</sup><sub>m</sub>   x   B<sup>+</sup>   x   G<sub>7</sub>   x  </p> <p>C<sub>m</sub>   G<sub>7</sub>   E<sup>+</sup><sub>m</sub>   x   B<sup>+</sup>   D<sub>2</sub>   G<sub>m</sub>   B<sup>+</sup>  </p> <p>G<sub>7</sub>   x   F<sub>2</sub>   x   B<sup>+</sup>   x   x   x  </p>

+ 16 weitere Seiten dieser Art

Man kann erkennen, dass die Originale schon einige Bierschaumschäden überstanden haben. Natürlich transponiere ich mir die Harmonien heute in ukulelefreundliche Tonarten, unter Bevorzugung der Open Chords.



Als alle Dateien gesichert waren, habe ich viele der Harmoniesätze auf meiner Ukulele durchgespielt. Das übt ungemein und weckte tief verschüttete, schöne Erinnerungen. Die Beschäftigung mit Musik ist ungemein Frohsinn stiftend. Warum hatte ich damit vor 30 Jahren nur aufgehört? Nun, ich kenne den Grund, doch ich hätte ihm nicht nachgeben sollen. Eine der ganz wenigen Entscheidungen, die ich in meinem Leben bereut habe.

.  
. .  
.

Nur Siggie hat mich kurz abgelenkt und sich von Bord seiner MS CRAZY gemeldet. Er ist dabei die Dieselleitungen und die Dieselfilter zu erneuern. Freitag soll CRAZY wieder jungfräulich brummen. Siggie, ich weiß, Du schaffst das!

18:00 Uhr - Heute gibt es ein einfaches Abendbrot: Fischstäbchen, Kartoffelbrei, Möhren u. Petersilienwurz in einer



**Béchamelsauce = Mehlschwitze (Butter, Mehl, Milch)**

Bei Stefan K. geht der Werfthallenanbau mit der Endmontage des Rollltores weiter:



.... sieht richtig edel aus, habe auch nichts anderes erwartet

TV-Talk bei Plasberg

## Lindner wirft Merkel "Realitätsverlust" vor

26.01.2016, 11:37 Uhr | t-online.de



Christian Lindner FDP nach der Haartransplantation und neuer Farbe. Ob das die FDP retten kann?





Dienstag, 26. Januar 2016:

### Chicoréesalat mit Roastbeef



(Quelle: TLC Fotostudio)

Zubereitungszeit:	20 Minuten	Schwierigkeit:	Einfach
Kalorien:	270 kcal / Portion	User-Wertung:	★★★★☆ (80)

Zutaten für  Portionen

- 4 Chicoréestauden
- 350 g Roastbeef in Scheiben
- 100 g Champignons
- 2 EL Zitronensaft
- 1 Orange
- 1/2 Bund frisch gehackte glatte Petersilie
- 150 g Natur-Joghurt
- 3 EL Sherryessig
- 1 TL Senf
- 3 EL Distelöl
- Salz
- Pfeffer

#### Zubereitung Chicoréesalat mit Roastbeef

1. Chicoree putzen, bitteren Kern entfernen und die Stauden in dünne Ringe schneiden.
2. Roastbeef in Streifen schneiden, Pilze putzen, feucht abreiben und in Scheiben schneiden. Mit Zitronensaft beträufeln. Orangen schälen und filetieren. Alle Salatzutaten in einer Schüssel mischen.
3. Restliche Zutaten zu einem Dressing verrühren und mit dem Salat mischen.

Ich bin ein Freund von Chicorée und Roastbeef, also werden wir das in Kürze ausprobieren.

12:00 Uhr - Auch heute herrscht wieder strahlendes Wetter. Der Wocheneinkauf steht an.

Doch zuvor versetzt mich Aldrine in die richtige Stimmung:

<https://www.youtube.com/watch?v=MRX1BzxacI>

<https://www.youtube.com/watch?v=cFISiYbTxGQ>



..... herrlich, diese Mucke

14:00 Uhr - So ein Wocheneinkauf ist fast schon ein Fitnessprogramm, das ganz schön schlaucht. Obendrein wundert man sich, was man zu zweit so alles in einer Woche verputzt.



Vom 21. bis 24 Januar war die jährliche NAMM in Anaheim / Kalifornien:

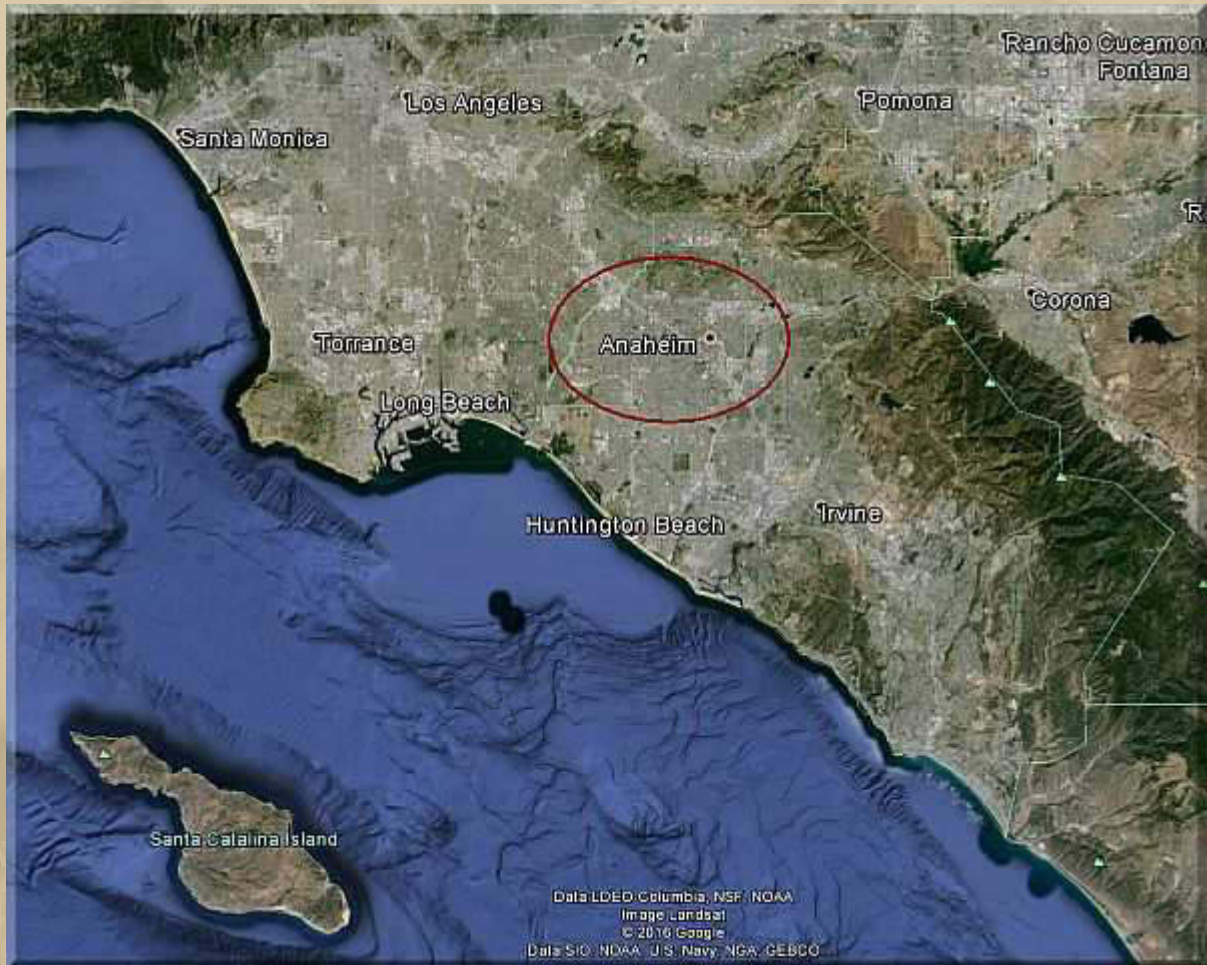

The NAMM Show (trade-only event and is not open to the public)

When: Thursday, January 21 – Sunday, January 24, 2016

Where: Anaheim Convention Center and surrounding hotels

The 2016 **NAMM Show (National Association of Music Merchants)** is an action-packed global music industry event with 1,600+ exhibitors, product demonstrations from thousands of brands.

Natürlich hat Aldrine Guerrero alle namhaften Ukulelehersteller besucht und fachliche Gespräch mit den Repräsentanten geführt:

<https://www.youtube.com/channel/UCDglnz22aXMzpug5HbD1bCA>



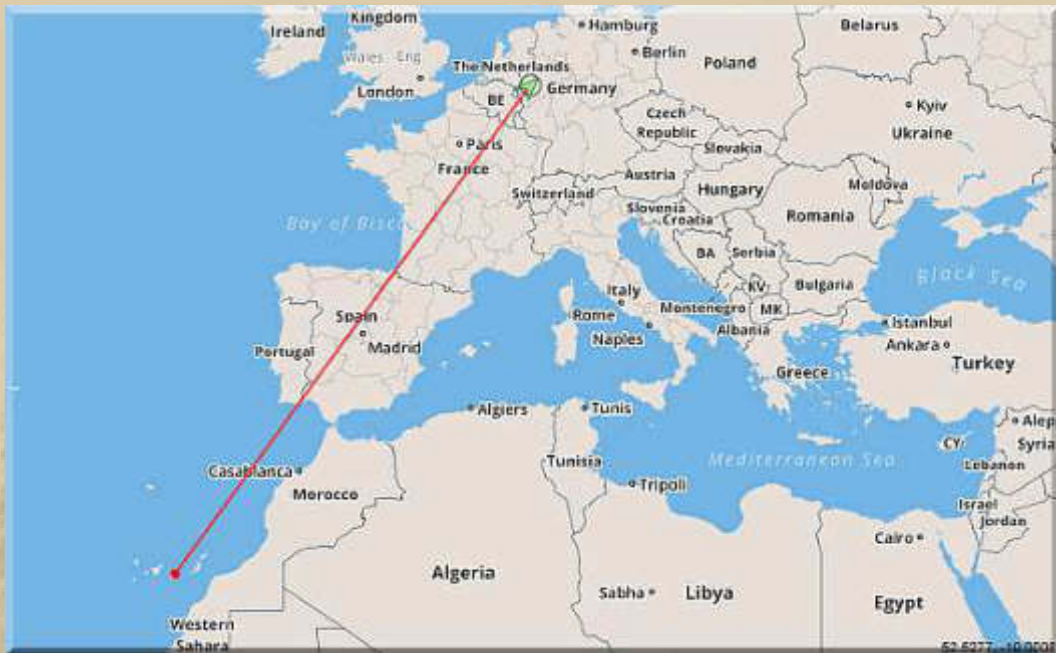

.... Jan ist wieder in Düsseldorf

Wenn ich mich nicht irre, dann ist er bereits wieder, in Sachen Marathonwerbung, auf dem Sprung nach Los Angeles. Sein SAT-Tracker wird es mir verraten.

Ansonsten ein unauffälliger Tag, der so vor sich hinplätscherte.



Mittwoch, 27. Januar 2016:

Seit Tagen ist in meinem eMail-Postkorb, außer Spam, nichts los. Saure Gurkenzeit überall.

Die Lücke werde ich mit Ukulelespiel füllen. Im Moment komme ich nicht wirklich voran, wenn man einmal von dem generellen Übungsfortschritt beim Strumming absieht.

Ich versuche mich gelegentlich schon am Picking Style, doch da scheine ich vorerst nicht nur zwei linke Hände zu haben. Mein Sohn tröstet mich und meint, dass man lange üben muss, bevor die ersten Fortschritte zu bemerken sind. Na, dann will ich mal geduldig sein.

Mike Lynch wird mir behilflich sein:



Mike fängt mit 3 basic Fingerpicking Pattern (Muster) an, die man später einfach aneinanderreicht. Ich werde mich daran versuchen:

Muster 1: <https://www.youtube.com/watch?v=5QptdcF13ro>

Muster 2: <https://www.youtube.com/watch?v=ohsIHap2Nik>

Muster 3: <https://www.youtube.com/watch?v=rncHYguGwQE>

Kombination der Muster 1-3: <https://www.youtube.com/watch?v=iLPcSuGCBpo>

.... und so hört sich Travis Picking auf der Bariton Ukulele an:

[https://www.youtube.com/watch?v=WIWD\\_2aiziM](https://www.youtube.com/watch?v=WIWD_2aiziM)

## "TRAVIS" PICKING

3 examples played with a C chord

P = Thumb, I = Index, M = Middle, A = Ring finger

### Was heißt eigentlich Travis Picking?



: [https://en.wikipedia.org/wiki/Fingerstyle\\_guitar](https://en.wikipedia.org/wiki/Fingerstyle_guitar)

#### Travis Picking

This style is commonly played on steel string acoustic guitars. Pattern picking is the use of "preset right-hand pattern[s]" while fingerpicking, with the left hand fingering standard chords.

The most common pattern, sometimes broadly (and incorrectly<sup>[citation needed]</sup>) referred to as **Travis picking after Merle Travis**, and popularized by Chet Atkins, Marcel Dadi, James Taylor and Tommy Emmanuel, is as follows:

```

Middle | X  X  - | X  X  - |
Index  | X  X - | X  X - |
Thumb  | X  X X X - | X  X X X - |
  
```

The thumb (T) alternates between bass notes, often on two different strings, while the index (I) and middle (M) fingers alternate between two treble notes, usually on two different strings, most often the second and first. Using this pattern on a C major chord is as follows in notation and tablature:



However, Travis' own playing was often much more complicated than this example. He often referred to his style of playing as "thumb picking", possibly because the only pick he used when playing was a banjo thumb pick, or "Muhlenberg picking", after his native Muhlenberg County, Kentucky, where he learned this approach to playing from Mose Rager and Ike Everly. Travis' style did not involve a defined, alternating bass string pattern; it was more of an alternating "bass strum" pattern, resulting in an accompanying rhythm reminiscent of ragtime piano.

Ich betone es immer wieder: Ich liebe Wikipedia, es macht einen richtig wissend.



Ich habe mir sofort eine Pappvorlage angefertigt und unter die Saiten meiner Ukulele gesteckt. Wenn ich jetzt zur Ukulele greife, werde ich gleich aufs Travis Picking aufmerksam gemacht und zum Üben animiert.

Alex, ich hoffe dass Du die Yamaha Suzuki Three S (s.u.) wieder aktivierst und nicht den gleichen Fehler machst wie ich in 1984, als ich das Musizieren vollständig aufgegeben hatte.

Eine Entscheidung, die ich heute sehr bereue, denn was ich früher mit Leichtigkeit erlernte, muss ich mir heute erst alles wieder sehr mühsam erarbeiten, wenn es überhaupt noch gelingt.



**Yamaha Suzuki Three S**

..... ein sehr schönes Instrument <https://www.youtube.com/watch?v=PcTEW2wzMN8>

Ohne Musik macht sein Leben keinen Sinn, merkte Stefan H. kürzlich an. Ich gebe ihm so Recht. Das gilt auch für mich, stelle ich immer wieder fest.

Ich kann Euch versichern, dass ich den ganzen Nachmittag dazu benutzt habe, Travis Picking Muster 1 zu üben. Es geht schon ganz gut von der Hand, sogar bei intensivem Akkordwechsel. Alles klingt gleich viel melodischer. Natürlich stolpern die Finger meiner rechten Hand noch sehr oft und verheddern sich in den Saiten.

Ein schöner Titel, der mir zuerst durch Mr. Aker Bilk zu Gehör gebracht wurde, summt mir durch den Kopf: White Cliffs Of Dover: <https://www.youtube.com/watch?v=8rDAk9GDiz8>



WIKIPEDIA  
Die freie Enzyklopädie

: Bernard Stanley Bilk, MBE (\* 28. Januar 1929 in Pensford, Somerset; † 2. November 2014 in Bath, Somerset), bekannt unter dem Namen Mr. Acker Bilk, war ein britischer Jazzklarinettist.

.... und als Schulze von den Righteous Brothers:

<https://www.youtube.com/watch?v=X2mfRvZBxG8>

Das Lied hat einfach wunderbare Harmoniefolgen, die ich gerne immer wieder anschlage - jetzt auch im Wechsel mit Fingerpicking Muster No 1.

### White Cliffs Of Dover

[G] There'll be [Em] bluebirds [Bm] over the [C] white cliffs of [G] Dover  
to-[Am] morrow [G] just you [C] wait and [G] see

I'll [G] never for- [Em] get the [Bm] people I met [C] braving those [Am]  
angry [G] skies I re- [Bm] member [G] well as the [Bm] shadows [Em]  
fell the [A] light of [E7] hope in their [D7] eyes

And [Am] though I'm far a- [Bm] way I [Am] still can [C] hear them [Em]  
say bombs [G]up... but when the [Am] dawn [C] comes [Am] up



[G] There'll be [Em] bluebirds [Bm] over the [C] white cliffs of [G] Dover  
to- [Am] morrow [G] just you [C] wait and [G] see

[G] There'll be [Em] love and [Bm] laughter and [C] peace ever [G] after  
to- [Am] morrow [G] when the [C] world is [G] free

The [C] shepherd will [Em] tend his [Am] sheep The [G] valley will [D]  
bloom a- [G] gain and my [C] Jimmy will [Am] go to [G] sleep In his [Em]  
own little [Am] room a- [D] gain

[G] There'll be [Em] bluebirds [Bm] over the [C] white cliffs of [G] Dover  
to- [Am] morrow [G] just you [C] wait and [G] see

[G] There'll be [Em] bluebirds [Bm] over the [C] white cliffs of [G] Dover  
to- [Am] morrow [G] just you [C] wait and [G] see

### oder

```

      G           Em           G           Em   C           G
There'll be bluebirds over the white cliffs of dover
G C           G   Em C           G
To-morrow just you wait and see
      G           Em           G           Em           G
There'll be love and laughter and peace ever after
G C           G   Em C           G
To-morrow when the world is free

      G C           Am           C
The shepherd will tend his sheep
      C           D           G
The valley will bloom again
      C           Am           C
And my baby will go to sleep
      C           G           Am D
In her own little room again

      G           Em           G           Em           G
There'll be peace and laughter and joy ever after
      G C           G   Em C           G
To-morrow when the world is free
```

oder im Trad. Jazz Stil, für mich nach C-dur transponiert

## White Cliffs of Dover

Handwritten musical notation for "White Cliffs of Dover" on a piece of lined paper. The notation is organized into two systems of chords.

**System 1:**

- Row 1:  $E^b$  |  $Gm$  |  $A^b$  |  $E^b$  ||  $B^b_7$  |  $\%.$  |  $E^b$  |  $\%.$  |
- Row 2:  $E^b$  |  $Gm$  |  $A^b$  |  $E^b$  ||  $B^b_7$  |  $\%.$  |  $E^b$  |  $\%.$  |
- Row 3:  $A^b$  |  $\%.$  |  $E^b$  |  $\%.$  ||  $A^b$  |  $\%.$  |  $F_7$  |  $B^b_7$  |
- Row 4:  $E^b$  |  $Gm$  |  $A^b$  |  $E^b$  ||  $B^b_7$  |  $\%.$  |  $E^b$  |  $\%.$  |

**System 2:**

- Row 5:  $C$  |  $E_m$  |  $F$  |  $C$  ||  $G_7$  |  $\%.$  |  $C$  |  $\%.$  |
- Row 6:  $C$  |  $E_m$  |  $F$  |  $C$  ||  $G_7$  |  $\%.$  |  $C$  |  $G$  |
- Row 7:  $F$  |  $\%.$  |  $C$  |  $\%.$  ||  $F$  |  $\%.$  |  $D_7$  |  $E_7$  |
- Row 8:  $C$  |  $E_m$  |  $F$  |  $C$  ||  $G_7$  |  $\%.$  |  $C$  |  $\%.$  |

So, das war ein musikalisch schöner Tag - bitte mehr davon.

- I've got all the time in the world ? -

Zum Abendbrot gab es gebratene Hühnerleber mit Flageolet-Bohnen und Kartoffelbrei.



Zum Tagesausklang, um 19:30 Uhr, die DP07-Winterkonferenz.

Lieber Diogenes, Du hast ja in der Konferenz verlauten lassen, dass Du eine Ukulele besitzt. Allerdings hast Du auch gesagt, dass diese in irgendeiner Ecke Deiner Behausung ein trostlos verstaubtes Dasein führt. In dem nachfolgenden Link:

[https://www.dropbox.com/sh/ol6mhqdemkopvtp/AADCnWX\\_yIUpcs5kOnLv3vXva?oref=e&n=13404063](https://www.dropbox.com/sh/ol6mhqdemkopvtp/AADCnWX_yIUpcs5kOnLv3vXva?oref=e&n=13404063)

empfehle ich Dir den Ordner "MUCKE". Der Inhalt wird ständig überarbeitet, weil er meist etwas ungeordnet ist. Ein Update habe ich gerade ausgeführt. Vielleicht animiert Dich alles dazu, Deine Ukulele zu entstauben und Deinen Enkeln das Spielen und Singen nahezubringen.





Donnerstag, 28. Januar 2016:

Der Song des Tages, der damit gut beginnt, obwohl es leicht regnet:

### Delia's Gone

A ///	D ///	A ///	A7 ///
D/ f#/	h ///	H7 ///	E7 ///
A/ D/	H7/ E7/	A A7 D d	A/ E7/

oder

G ///	C ///	G ///	G7 ///
C/ e/	a ///	A7 ///	D7 ///
G/ C/	A7/ D7/	G G7 C C	G/ D7/

Tony shot his Delia  
'T was on a Saturday night  
The first time he shot her  
She bowed her head and died

**Refrain:**

Delia's gone, one more round, Delia's gone  
Delia's gone, Delia's gone  
Delia's gone, one more round, Delia's gone

Called for the doctor  
The doctor came too late  
Called for the Minister  
Take Delia to her fate

Well they took my Delia  
Dressed her all in Brown  
Took her to the graveyard  
And then they laid her down

Delia oh Delia  
Where you been so long  
Everybody's talking about (you)  
My Delia's dead and gone

Diese Lied, wiederum mit schöner Harmonienfolge, gibt es u.a. in der Version von Johnny Cash und Eric Bibb:

Johnny Cash: <https://www.youtube.com/watch?v=SNPp2IBO-T0>

**Johnny Cash** (\* 26. Februar 1932 in Kingsland, Arkansas als J. R. Cash; † 12. September 2003 in Nashville, Tennessee) war einer der einflussreichsten US-amerikanischen Country-Sänger und Songschreiber. Cash war bekannt für seine markante Bassbariton-Stimme und den sogenannten „Boom-Chicka-Boom“-Sound seiner Begleitband Tennessee Three sowie seine kritischen und unkonventionellen Texte. Sein musikalisches Spektrum reichte von den 1950er Jahren mit Country, Gospel, Rockabilly, Blues, Folk und Pop bis hin zum Alternative Country Anfang des 21. Jahrhunderts. Legendär sind seine Konzerte in den Gefängnissen Folsom und San Quentin Ende der 1960er Jahre. Johnny Cash, der den Beinamen „Man in Black“ trug, hat etwa 500 Songs geschrieben, mehr als 50 Millionen Tonträger verkauft und wurde mit 13 Grammy Awards ausgezeichnet.



Johnny Cash



Eric Bibb: <https://youtu.be/wQPVRiM0qRU>

**Eric Bibb** (\* 16. August 1951 in New York) ist ein US-amerikanischer Bluesmusiker und Singer-Songwriter, der fast ausschließlich mit akustischer Gitarre (und Hut) auftritt und mehrfach für den Handy bzw. Blues Music Award nominiert worden ist. Sein Musikstil, bei dem er häufig Fingerpicking-Techniken einsetzt, vermischt akustischen Blues mit Folk, Gospel, R&B und Soul. Er ist der Sohn des Folk-Sängers und Schauspielers Leon Bibb, mit dem er zusammen auch zwei Alben aufnahm.

**"TRAVIS" PICKING**  
3 examples played with a C chord

P = Thumb, I = Index, M = Middle, A = Ring finger

<b>DU DU DU DU</b>	<b>D DU DU D</b>	<b>D D DU DU</b>
<b>1&amp; 2&amp; 3&amp; 4&amp;</b>	<b>1 2&amp; 3&amp; 4</b>	<b>1 2 3&amp; 4&amp;</b>

### Travis Picking als Strumming Muster

Es ist sehr hilfreich wenn man die Takte sauber durchzählt, um einen absolut gleichmäßigen Takt (hier 4/4) zu erlangen.



Ein Metronom kann hier sehr hilfreich sein, egal ob elektronisch oder mechanisch:



Ich habe mir gleich eine kostenlose APP auf mein Smartphone geladen:



Ich fange mal mit 90 Beats Per Minute an (Andante). Mein angestrebtes Nahziel, beim Picking, sind 120 BPM (Moderato).

Langsam fließt mir die Musiklehre aus den Ohren, wenn ich doch nur mit dem Üben nachkäme. Das erfordert Fleiß, mit dem ich von Natur aus nicht sonderlich ausgestattet wurde, weil ich meine Ziele bislang auch mit geringem Aufwand erreicht habe, doch beim Musizieren ist ein Höchstmaß an Fleiß erforderlich. Ich werde es also nur zu einem unteren Mittelmaß bringen. Dennoch darf man die Hoffnung nicht aufgeben, vielleicht platzt da in meinem Kopf doch noch ein später Knoten.

Marianne unterstützt mich mit frisch gepresstem Blutorangensaft, um meine grauen Zellen und Ausdauer anzuregen:



..... reine Natur

Alex hat Recht, es ist wirklich anstrengend, bis sich der nächste Erfolg einstellt.

15:00 Uhr - Time for a British Milk Coffee:



0,5 Ltr. heiße Milch auf 3 gehäufte TL Pulverkaffee (entcoffeiniert) u. Süße nach Bedarf (Süßstoff für mich)

Ein seltenes Getränk bei mir, doch immer wieder sehr wohlschmeckend.

Aber ein türkischer Kaffee ist mir von allen Sorten der, den ich mit Verzückung trinke:





18:00 Uhr - Zum Abendbrot haben wir uns Schweingeschnetzeltes mit Röstli gemacht und dazu einen herrlichen Salat aus Salatherzen, Champignons, Kirschtomaten und gerösteten Sonnenblumenkernen - mit weißem Ortalli Balsamico verfeinert.



.... unsere Lieblingsmarke in Sachen Balsamico

18:45 Uhr - Ein Link für Gitarrenfans:

<https://www.youtube.com/watch?v=qQhECkexmSI&list=RDqQhECkexmSI#t=4>



<http://tommyemmanuel.com/>

Ein irre vielseitiger Gitarrist, warum kannte ich den Künstler bisher noch nicht. Würde gerne einem Konzert von ihm beiwohnen.

Er spielt fast ausschließlich auf MATON Guitars: <http://maton.com.au/>



.... er sprüht vor Musikalität

Ich höre, an diesem Abend, noch lange in seine Musikclips hinein.

122 x Tommy Emmanuel:

<https://www.youtube.com/watch?v=7nNFTj2La-g&list=PLAABA9003504B0692&index=1>

Im Sommer, am 5. Juli 2015, gastierte er im Zelt-Musik-Festival in Freiburg, doch da wusste ich noch nichts von seiner Existenz - schade.





Freitag, 29. Januar 2016:

Noch beim Frühstück wird mein 'Leinwandbild' (45cm x 30cm) von **POSTERXXL** angeliefert:



Toll gemacht, das Leinwandpapier fühlt sich sehr wertig an. Der Rahmen ist aus dunkelbraunem Holz. Demnächst wird es am Hauptschott von MEYLINOs Salon prangen.

Heute Abend geht es endlich einmal wieder, mit Freunden, in unser Stammlokal zum Wienerschnitzeessen.

<http://www.altstadtkokal-funzel.de/>



Wiener Schnitzel vom Kalb, dazu Pommes Frites und gemischter Salat  
17,90 €

Ich nehme als Sättigungsbeilage lieber Bratkartoffeln, die macht der Koch wirklich gut, alles andere natürlich auch. Die heute gängigen Pommes Frites sind für mich der Niedergang einer guten Küche, aber der Kunden Wünsche sind dem Betreiber offensichtlich eine Verpflichtung.



Unser runder Stammtisch, für max. 6 Personen, befindet sich im hinteren Zimmer, gleich hinter der Scheibe. Da stehen schon unsere Namen dran (lol).



Bis es soweit ist, werde ich noch weiterhin Travis Picking üben:

<http://www.ezfolk.com/uke/Tutorials/Fingerpicking/fingerpicking.html> (für Ukulele)

<https://www.youtube.com/watch?v=xrc5J99vnQc> (auch für Stefan K. an der Gitarre)

Das intensive Studium dieser Site  <http://ezfolk.com/> kann ich jedem Gitarren-, Banjo-, Ukulele- und Mundharmonika-anfänger nur wärmstens ans Herz legen.

**Amazing Grace**  
Ukulele Arrangement - EZ Chord Solo - Key of C

Arranged by Richard Estree  
HQ: www.ezfolk.com

The sheet music consists of four staves of music. Each staff begins with a chord diagram for E, C, F, or C. The music is written in a 4/4 time signature and features a Travis picking pattern. The fret numbers are indicated by numbers on the strings. The music is arranged for a solo in the key of C.

(bitte auf 200% vergrößern)





John Newton, composer of "Amazing Grace."



John Newton, composer of "Amazing Grace."



John Newton, composer of "Amazing Grace."

Amazing Grace ist mein allererstes Tabulator Fingerpicking Übungsstück. Es geht erst sehr holperig, aber ich höre die Melodie / Akkord - Folgen bereits heraus.

Tommy Emmanuel is playing Amazing Grace - just breathtaking:

[https://www.youtube.com/watch?v=vl8p8mYP\\_5A](https://www.youtube.com/watch?v=vl8p8mYP_5A)

Der Mann packt wirklich seine Seele in sein Gitarrenspiel, wahrscheinlich hat er diese, an den Crossroads, einst dem Teufel verschrieben ([https://de.wikipedia.org/wiki/Crossroads\\_%E2%80%93\\_Pakt\\_mit\\_dem\\_Teufel](https://de.wikipedia.org/wiki/Crossroads_%E2%80%93_Pakt_mit_dem_Teufel)).

Die folgende CD und die dazugehörige DVD vom Event gehören einfach in mein Musikarchiv:

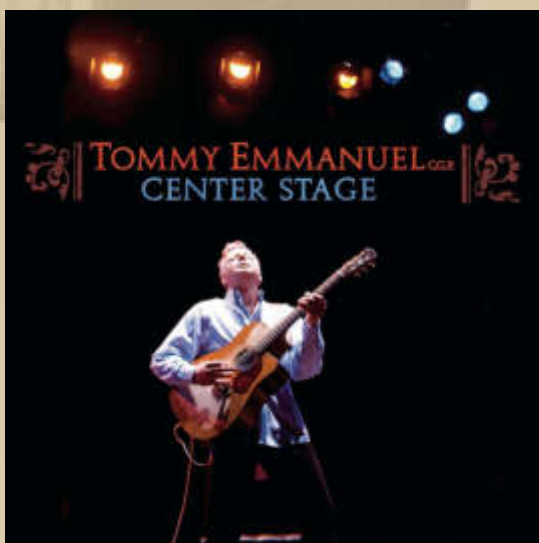

Die online Bestellung dauerte nur Sekunden.

Der absolute Hammer sind die Kings of Strings:

<https://www.youtube.com/watch?v=e0139bCixZ4>

- Eine glückliche Fügung und Sternstunde der populären Gitarrenmusik -



[https://www.youtube.com/results?search\\_query=King+of+Strings](https://www.youtube.com/results?search_query=King+of+Strings)

Kings of Strings are:

- Tommy Emmanuel - Australia (middle)
- Stochelo Rosenberg - The Netherlands (right)
- Vlatko Stefanovski – Macedonia (left)



<https://www.facebook.com/kingsofstrings/>

**Tommy Emmanuel's most played MATON Guitar:**



**The Mouse's old battle wound got bigger after the amazing shows in Moscow 2012 .....the TE jukebox machine now accepts 50c coins!**





Samstag, 30. Januar 2016:

## **Australian Open im Live-Ticker - Das Finale: Angelique Kerber gegen Serena Williams**

Samstag, 30.01.2016, 09:47



**Erstes Grand-Slam-Finale ihrer Karriere: Angelique Kerber**

**Es ist das größte Spiel ihrer Tennis-Karriere: Angelique Kerber trifft im Finale der Australian Open in Melbourne auf Top-Favoritin Serena Williams. Kerber kann als erste deutsche Spielerin seit Steffi Graf 1999 ein Grand-Slam-Turnier gewinnen.**

**Das schaue ich mir live auf Eurosport an.**



Übrigens, der Funzelabend war schön, aber anstrengend. Das lange Sitzen auf den Holzbänken sind wir nicht mehr gewohnt, und jeder klagte mehr oder weniger über dicke Füße, ich auch. Diesmal haben wir in der Funzel nicht das Licht ausgeknipst, sondern haben bereits um 22:30 Uhr das Lokal verlassen – Tribut ans Alter?

Ein junger Mann mit offensichtlichem Migrationshintergrund brachte sich seine Pizza und Cola mit ins Lokal, was dem Wirt dazu veranlasste, ihn aufzuklären, dass das in der westlichen Welt nicht üblich sei und er das zukünftig zu unterlassen habe. Er und die Gäste, die er besucht hatte, gelobten Besserung.

Rhana, mein pakistanischer Rosenverkäufer, seit mindestens 20 Jahren, war hocherfreut, dass er mich endlich wieder einmal begrüßen konnte. Es ist Sitte, dass ich jeder Dame in unserer Runde eine Rose schenke. Auch bei ihm haben sich die Preise um 20% erhöht, stelle ich fest.

11:52 Uhr – Angelique Kerber hat das Wunder von Melbourne geschafft 6:4 / 3:6 / 6:4, eine starke Leistung. Angelique hat den 1. Chanpionshippoint in diesem Match nutzen können.



**Angie!**

**Die Tennis-Sensation ist perfekt: Angelique Kerber besiegt die große Favoritin Serena Williams im Finale der Australian Open in drei Sätzen. Es ist der erste deutsche Grand-Slam-Erfolg seit 1999.**



..... The Winner Takes It All

Serena Williams hat ihre Big Points 'versemmelt'. Serena ist aber, typisch amerikanisch, eine großartige Verliererin. Es war heute nicht ihr stärkster Tag und den brauchte man, um Champion zu werden.

Nun muss ich sportliche Haltung beweisen und Travis Picking üben, wenn ich besser werden möchte und das möchte ich.

15:23 Uhr - Stefan K. & Company machen optische Meldung:



Na, das sind ja noch sehr schöne Schneeverhältnisse auf der Hauspiste.

..... aber ich will segeln !





Es muss nicht an Bord dieser Luxusyacht sein. Mir reichen die 27' von MEYLINO:





.... beide Bilder hat Atze in 2010 'geschossen'



19:45 Uhr - Hanns teilt meine Schwäche für Türkischen Kaffee:



1. F C7 C  
1. C - a - f - f - e - e, trink nicht so  
F F 2. F  
viel Caf - fee! Nicht für Kin - der ist der  
C7  
Tür - ken - trank, schwächt die Ner - ven, macht dich  
F F 3. F  
blass und krank. Sei doch kein  
C7 C F  
Mu - sel - mann, der ihn nicht las - sen kann!

Feierabend !



Sonntag, 31. Januar 2016:

Ukulele of the Day: US \$ 1.235 Blackbird Tenor Uke electric

<https://blackbirdguitar.com/content/blackbird-tenor-ukulele-btu>



<https://www.youtube.com/watch?v=Qd8DkXEQ5hs>

....let's bring it to the lake

Total aus Carbon Glasfiber, die darf auch 'mal ins Wasser fallen!

.... ein echter Hingucker (das Teil macht mich schwer an)

12:10 Uhr - Ich bin heute bisher musikalisch faul, das muss sich gleich noch ändern!

13:00 Uhr - The White Cliffs Of Dover, Where Could I Go, The House Of The Rinsing Sun und Amazing Grace habe ich mehrmals fröhlich vor mich hingesungen und mit meiner *hölzernen Uke* begleitet.

Come On And Play- & Sing- Along



..... beliebt bei Jung und Alt







[https://www.youtube.com/watch?v=x\\_Z9OTif\\_PY](https://www.youtube.com/watch?v=x_Z9OTif_PY)



.... The Plymouth Ukulele Players  
(PUPs - leicht zu verwechseln mit Pubs = Kneipen)

Die Plymouth Ukulele Players haben ein sehr nettes Songbook mit  
50 Titeln online gestellt:

<http://plymouthuke.yolasite.com/resources/PUPs%20Songbook%20-%201.04%20301014.pdf>





# Songbook

Version 1.04 (01/10/2014)

Im EDEKA Prospekt fanden wir diese Woche ein wohlschmeckend anmutendes Gericht, das wir alsbald nachkochen werden:

## Warmer Linsensalat mit Kabeljau

### Für 4 Personen:

1 Tasse	Beluga-Linsen
2	Lorbeerblätter
1 EL	rote Pfefferbeeren
1	mittlere Karotte
1	mittlere Pastinake
3	Lauchzwiebeln
1	rote Paprika
300 g	Kartoffeln
2 EL	Rapsöl
1 Tasse	Hühner- oder Gemüsebrühe (gluten-/laktosefrei)
2 EL	Himbeeressig Salz und Pfeffer
400 g	Kabeljau-Loins
1 EL	Thai-Currypulver (gluten-/laktosefrei)
2 EL	Rapsöl

### Zubereitung:

- 1 Linsen mit den Lorbeerblättern und den Pfefferbeeren in eineinhalb Tassen Wasser ohne Salz binnen 20 Minuten bissfest garen. Lorbeerblätter entfernen
- 2 Gemüse und geschälte Kartoffeln sehr klein würfeln. Rapsöl in einer Pfanne erhitzen. Ein Tropfen Wasser sollte darin brutzeln. Gemüsewürfel fünf Minuten anbraten und dann mit Brühe ablöschen. Mit Essig, Salz und Pfeffer abschmecken.
- 3 Fisch in drei mal drei Zentimeter große Würfel schneiden und mit Currypulver würzen. Rapsöl in einer weiteren Pfanne erhitzen. Kabeljau von jeder Seite drei bis vier Minuten anbraten.

Dann zugedeckt etwa vier Minuten nachziehen lassen.

4 Nun das Gemüse unter die Linsen heben, auf Teller verteilen. Fischwürfel darauf anrichten.

**Tipp:** Machen Sie aus dem Gericht Partyhäppchen. Dafür Linsen-Gemüse in Gläsern mit je einem Fischwürfel servieren.

### Pro Portion:

421 kcal, 39 g Kohlenhydrate, 32 g Eiweiß, 13 g Fett, 43 mg Cholesterin, 8,4 g Ballaststoffe, 3,3 BE.

### Auswertung nach Traditioneller Chinesischer Medizin:

Weiterführende Infos im Internet: [www.edeka-wohlfuehlkonzept.de/fernoestliche-sichtweise](http://www.edeka-wohlfuehlkonzept.de/fernoestliche-sichtweise)



.... wir lieben Kabeljau und Beluga-Linsen





Stefan hat sein monatliches High Speed Internet Volumen von 30 GB aufgebraucht. Jetzt geht es nur noch im Schneckentempo, aber ab Mitternacht hat er ja erneut 30 GB zur Verfügung.

Einige Minuten später klärt mich Stefan auf, dass das sein Datenvolumen zuhause auf der Alb ist. Am nächsten Stichtag (12.2.) gibt's wieder 30 neue GBs schnelles Monatsvolumen. Wird Zeit, dass auch die abgelegenen Gegenden endlich ans schnelle Internet angeschlossen wird. Das Versprechen muss Angie noch einlösen.



Soeben habe ich die von Marianne vorbereiteten Rouladen rundum scharf angebraten, und nun köcheln sie weitere 2 Stunden vor sich hin. Dazu wird es Rotkraut und Knödel geben.

- .
- .
- .

Am späten Nachmittag erreicht mich noch eine beglückende Nachricht von einem 100. Geburtstag. Blackys Vater ist der Jubilar. Blacky (SY MELODY) will seinem Vater nacheifern.

**Geburtstagsfeier** Heute 16:45 Uhr

Von [Kurt Schwarz](#) an mich [Details anzeigen](#)

4 Anhänge - 3,3 MB | [Alle speichern](#)

Hallo Manfred  
Mein Vater feierte einen runden Geburtstag und wir mit ihm. Bei der Vererbung dieser Gene kann ich auch noch auf eine lange aktive Zeit hoffen.  
Mit 93 Jahren hat er noch seinen Schwarzbrand gebrannt und seine Küche war sagenhaft.  
Vor drei Jahren meinte er: jetzt lasse ich mich ein wenig verwöhnen und übersiedelte in das Seniorenhaus.  
Mit den besten Grüßen aus dem Ländle

Kurt mit Ingrid



Dem Jubilar wünsche ich nur noch schöne Stunden und nette Erinnerungen aus einem langen Leben, nur wenigen ist das vergönnt. Lieber Herr Schwarz senior, ich sende Ihnen meine allerherzlichsten Grüße und Glückwünsche.

Nun lauern wir hier nur noch auf das Handball Endspiel Deutschland - Spanien.

Deutschland vor dem EM-Finale: "Wir sind der Underdog, das liegt uns"

17:30 Uhr - Die Übertragung des Endspiels beginnt im ersten Programm der ARD.



GER 24 : 17 ESP

Ein wirklich tolles Spiel, ich war den Tränen nahe.



..... Fortsetzung im Februarbulletin 2016





Herzlichst  
Euer  
Big Max



.... keep on strumming, happily  
- Fmoll (f) bei GCEA-Stimmung -

PS.

Ich freue mich auch über gelegentliche Lichtblicke aus eurem Leben; nur nicht so schüchtern, traut euch: [mbm.kurth@t-online.de](mailto:mbm.kurth@t-online.de)



## Copy/Paste - Anhänge:



XX:45 Uhr -



<http://streamserver.funkhaus.info:8000/sws7310.m3u>

<http://www.dp07.com/dp07-livestream.html>

## Winterbulletin 2015/16 - Februar 2016

---

Liebe Lesergemeinde!

Die Zeit vergeht so schnell, wir schreiben bereits

Montag, den 1. Februar 2016:

06:30 Uhr - Das war eine unruhige Nacht, ich habe kaum geschlafen. Keine Ahnung was mich an einem ruhigen Schlaf gehindert hat. Irgendwie konnte mein Hirn nicht auf Nachtruhe umschalten und hielt mich immer wieder wach. Ich war zwar sehr begeistert vom Deutschen EM-Handballsieg, aber dass er mich die ganze Nacht noch verfolgen würde, konnte ich nicht ahnen. Aber wer weiß schon wie das eigene Unterbewusstsein tickt?



08:30 Uhr - Dann werde ich mal unser Frühstück vorbereiten - dalli marsch!

Hallo Manfred.

Anbei eine kurze Lebensbeschreibung von meinem Vater Franz Josef. Sein Rezept für ein langes Leben ist, man nimmt wie es kommt und macht das Beste daraus. Dazu die Freude am Singen, Blumen im Garten, gutes Essen selber kochen und genießen, für Sich und Andere Zeit nehmen. Du bist auf dem besten Wege das gleiche zu erleben. Mit lieben Grüßen Blacky

27. Januar 2016 ☰

## Gratulation zum Geburtstag



**Franz Schwarz (100)**  
FELDKIRCH-ALTENSTADT. Viel erzählen kann Herr Schwarz Franz aus seinem langen Leben. Er vollendet heute sein 100. Lebensjahr und erinnert sich noch gut an die harten Zeiten der Wirtschaftskrise in den 1930er-Jahren, die Schrecken des Zweiten Weltkrieges und die nicht immer leichten Nachkriegsjahre. Auch im stattlichen Alter besitzt Franz immer noch seinen Humor,



der ihn sein Leben lang begleitet hat. Vielen Menschen hat er im Laufe seines Berufslebens an der Bezirkshauptmannschaft Feldkirch geholfen. Obwohl er schon lange pensioniert ist, erinnert man sich noch an sein fröhliches Wesen und seine Hilfsbereitschaft. Franz Schwarz war sein ganzes Leben lang aktiv und fand immer etwas, das es zu tun gab. Den Weg zur Arbeit legte er bei jedem Wetter mit dem Fahrrad zurück. In den 31 Jahren seiner Berufslaufbahn absolvierte er ca. 90.000 km. Seine Leidenschaft galt allerdings dem Wandern, in der Pensionszeit entdeckte er den Langlaufsport, den er dann viele Jahre lang ausübte.

Der Jubilar ist sehr musikalisch und sang 30 Jahre im Männerchor und viele Jahre in der „Männerschola“. Sein musikalisches Talent hat Franz seinen Nachkommen vererbt, die Instrumente spielen. Als Franz merkte, dass die Tätigkeiten im zunehmenden Alter beschwerlich wurden, entschloss er sich, seinen Lebensabend im Haus Tosters zu verbringen. Hier lässt er sich seit drei Jahren gerne verwöhnen und freut sich über die gute Betreuung und die viele Abwechslung, die hier geboten wird. Vielen und regelmäßigen Besuch erhält der Jubilar von seiner Familie. Besonders freut er sich natürlich, wenn er mit seinen vier Enkeln und den zwei Urenkelkindern lustige Stunden verbringen kann. Zum hohen Geburtstag gratulieren dem Jubilar seine Familie und das Haus Tosters aufs Herzlichste und wünschen ihm einen weiterhin harmonischen und erfüllten Lebensabend.

.... auf Dein Wohl, Franz Josef



Lieber Blacky, danke für den 'Nachschlag'. Grüße bitte den Jubilar Franz Josef von mir, wenn Du ihn demnächst wieder besuchst - danke.

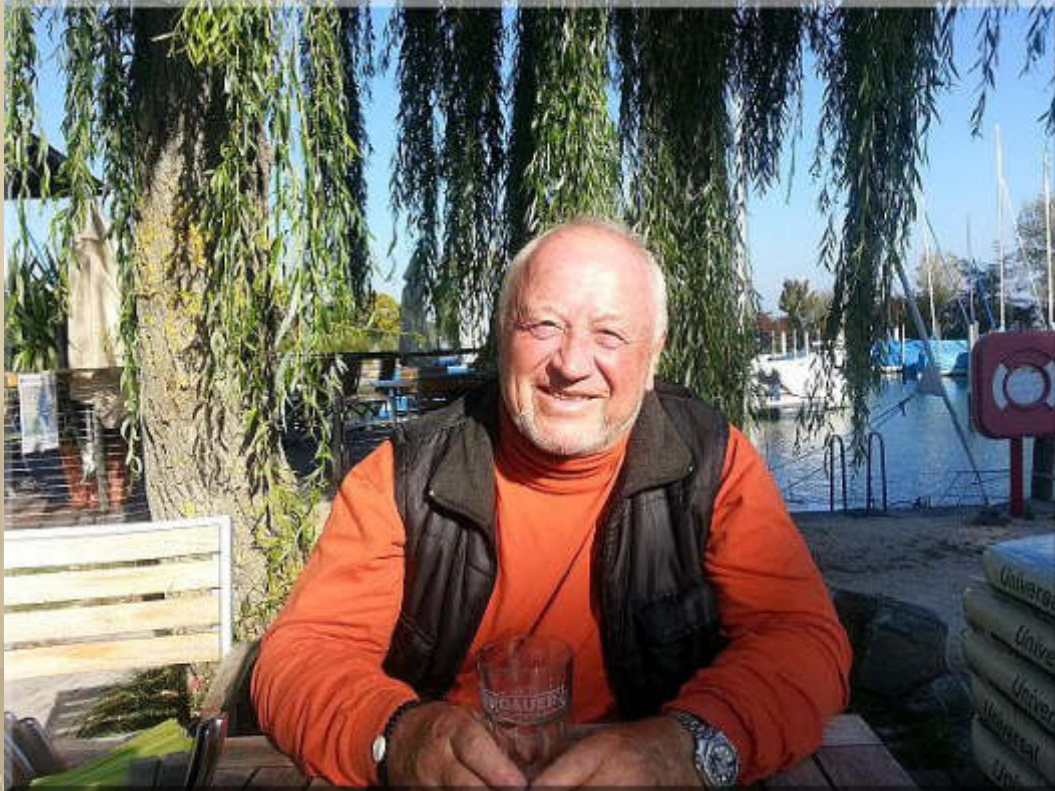

Blacky

**B**lacky, Dein Vater ist der erste Mensch in meinem Umfeld, der das 100. Lebensjahr überschritten hat. Ich empfinde immer große Achtung vor den Altvorderen, ihnen verdanken wir unser Leben, und wir beide wissen ja das Leben zu schätzen, das es gut mit uns meint.

**D**iogenes (Klaus) meldet sich via Skype und informiert, dass er morgen wieder in die Nähe des Polarkreises, nach Prinsnäs, aufbrechen wird. Am Wochenende ist er dann, als Fan, gleich wieder beim Eishockey.

**G**oodnight Irene von Huddie Leadbelly ist mein heutiger Ukulele-Song des Tages. Ich habe eine schöne Version von Jerry Lee Lewis & Van Morrison gefunden: <https://www.youtube.com/watch?v=wmvCAzLseu8>



12:45 Uhr - Soeben habe ich meine bestellte DVD von Tommy Emmanuel **CENTER STAGE** erhalten. Die muss ich mir sofort ansehen und -hören und weiterhin nächtelang, falls der Schlaf ausbleibt.

16:00 Uhr - Wir sind zurück von einem kleinen Breuningerausflug. Ich habe ihn dazu benutzt, den T-Punkt aufzusuchen, der dort zu finden ist. Nun funktionieren meine beiden Smartphones, wie sie sollen. Der freundliche Herr Wagner hat einige Eingaben im Hauptrechner unter meiner Mobilfunknummer gemacht und alles lief wieder wie über Jahre gewohnt. Na bitte, so soll es sein.

**N**atürlich höre und sehe ich gleich auf dem **CENTER STAGE** bei Tommy Emmanuel (JG 1955) rein - eine Gitarrenoffenbarung. Ich kann von diesem Sound gar nicht genug in mich aufsaugen. Ich bin noch auf der Suche nach einer DVD der **KINGS OF STRINGS**, die wird sich doch wohl noch finden lassen:

FRIDAY, APRIL 26TH [PRODUCTION / KINGS OF STRINGS](#)

## "KINGS OF STRINGS" PUBLISH DVD EDITION "LIVE IN BELGRADE 2012"

Guitar supergroup "Kings of Strings" made up of world renowned masters of guitar Tommy Emanuel, Vlatko Stefanovski and Stochelo Rosenberg, have come out with a double CD and DVD edition of the last years concert from Sava Center.

Share

2



On the DVD edition "Live in Belgrade 2012" there is also a bonus documentary about the two year process that describes how the group was formed, rehearsals, and interviews with the three masters.

..... und wo kann ich das Set erwerben?

### **Kings of Strings -Live in Belgrade- CD and DVD**

The amazing 2012 performance from Belgrade, Serbia has been released as a double-disc set\*! \*One disc of audio, one disc of video. Professionally recorded by Guitar Art Festival and available only during the recent tour, this hard-to-get item is now available from Certified Guitar Player! Limited quantity in stock!

Leider total vergriffen.



18:00 Uhr - Zum Abendbrot gibt es Matjes: Marianne Matjesdoppelfilet, ich Rauchmatjes. Dazu gibt es eine mit Milch verlängerte weiße Quarksoße mit Tomate, Apfel, Cornichons, Salz u. Pfeffer verfeinert (ohne Zwiebeln), sowie Salzkartoffeln.



**Doppelfilets**



**Rauchmatjes**



**Guten Appetit**

- 
- 
-



.... Nine Pound Hammer <https://www.youtube.com/watch?v=pC6m3A0ve3A>

**D**er intensivste Titel auf der DVD lautet für mich INITIATION (<https://www.youtube.com/watch?v=yWfTd-eo54Ec>) und ist eine Hommage an die Ureinwohner Australiens. Man glaubt alle Urgeräusche des Kontinents zu hören. Nun ist mir auch klar, warum seine Gitarre so geschunden aussieht oder ist es bereits eine Auflage aus Fiberglass:



Ich bin richtig 'high' von Tommy Emmanuel's (TE) Gitarrenspiel.



..... und wer sich wundert, wie der Sound produziert wird, der höre hier herein, aber bitte unter Kopfhörern:

<https://www.youtube.com/watch?v=6UtNekNZ9F8>

**AP5 PRO FEATURES AND BENEFITS**

- Individual Microphone and Piezo Volume Controls lead to a Master Volume Control. Create your perfect blend and control the overall volume level without affecting the blend.
- Specially developed Cardioid Microphone direct mounted to preamp via adjustable arm. Find that acoustic "sweet spot" of play with mic placement for different effects.
- Tight component packing means the complete circuit is on one PCB. This assists noise reduction and enhances durability and reliability.
- Even cleaner audio path through the elimination of electrolytic capacitors in the sound path.
- New, easier to use linear type controls allow even greater accuracy when adjusting tone.

- Enhanced Midrange Sweep - 400Hz - 2.4kHz
- Improved system connections. All input / output connectors are the new "Click" type eliminating any potential for connection failures and making component replacement quick and easy.
- Lighter and stronger Pickup Channel. 4041 TA alloy (as used by rock climbers for "crampers" and fittings) reduces the impact of weight on the acoustic performance of the guitar while the increased strength guarantees amplified string balance.
- New PCB in the Pickup Channel allows even sharper transients than before.

**AP5 PRO**

MIC → PZ →

B T VOL

FQ MID

AP5 PRO: THE SWEEP KICKS DOWN MUCH LOWER, HAS MORE RANGE - SOUND IS CLEAR  
YOU GET THE LEVEL OF WISDOM  
TRIPLE-ARM DESIGN IS THE CUT STANDING AROUND (AND THE POWER)  
ENGL: HEAR ABOUT ME YOU'LL BEAT ME AROUND 2000 (AND MORE)

TE benutzt keinerlei Playbacks. Alles was man hört, entspringt nur live seinem virtuosen Gitarrenspiel und dem AP5 Pro Preamp.

**TOMMY EMMANUEL**  
LIVE AND SOLO IN PENSACOLA, FLORIDA

Bonus videos  
"Hands Only" angle!

Double Disc  
DVD + Audio CD

"LIVE AND SOLO IN PENSACOLA, FLORIDA" CD/DVD (2013) \*AVAILABLE AT PERFORMANCES ONLY\*

\$35.00

Out of stock

Category: Exclusive

..... muss ich auch haben - Geduld !

19:00 Uhr - Jetzt kehrt aber erst einmal Ruhe auf der ganzen Linie ein.





Dienstag, 2. Februar 2016:

10:00 Uhr - Soeben habe ich auf der Site von Tommy Emmanuel seinen Tourplan 2016 entdeckt. Im März, Oktober und November wird er u.a. auch wieder in Deutschland gastieren:

<http://tommyemmanuel.com/tours/>

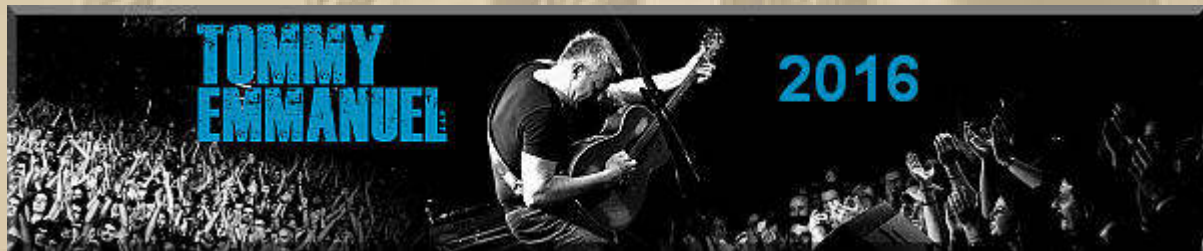

MAR 10	LE TRIANON	PARIS	FRANCE
MAR 11	FILDERHALLE	STUTTGART	GERMANY
MAR 12	PHILHARMONIE MÜNCHEN	MÜNICH	GERMANY
MAR 13	RUDOLFINUM -SOLD OUT-	PRAGUE	CZECH REPUBLIC
MAR 16	GUITAR BCN - BARTS	BARCELONA	SPAIN
OCT 27	KONGRESSHAUS STADTHALLE	HEIDELBERG	GERMANY
OCT 29	KONZERTFABRIK Z1	PRATTELN	SWITZERLAND
OCT 30	KONZERTHAUS	KARLSRUHE	GERMANY
NOV 1	LICHTBURG	ESSEN	GERMANY
NOV 2	RUDOLF-OETKER-HALLE	BIELEFELD	GERMANY
NOV 4	CONGRESSZENTRUM NEUE WEIMARHALLE	WEIMAR	GERMANY
NOV 8	ALTE OPER	FRANKFURT	GERMANY
NOV 9	RHEIN-MOSEL-HALLE	KOBLENZ	GERMANY

Das lasse ich mir nicht entgehen:

Bestell-Bestätigung  
Tommy Emmanuel  
Fr, 11.03.16, 20:00 Uhr  
Filderhalle Leinfelden-Echterdingen  
Parkett, Reihe 23, Platz 22  
Parkett, Reihe 23, Platz 23

Da nichts Besonderes anliegt, begeben sich in meine Übungscke und üben das, was ich noch nicht richtig kann und das ist viel, z.B. der open E-Chord auf der Tenorukulele - ich kann ihn immer noch nicht schnell und sauber greifen - es dauert viele Sekunden bevor ich die Finger vollständig setzen kann und dann klingt wenigstens eine Saite noch stumpf - das wird nicht mein Lieblingsakkord im 1. Bund.

14:00 Uhr - Nun habe ich einen Knoten in den Fingern der linken Hand. Wie bekomme ich den wieder heraus? (lol)

16:00 Uhr - Bis soeben habe ich mein Büro abgearbeitet, i.W. Altablage. Der Knoten aus meinen Finger hat sich dadurch fast von alleine gelöst.

17:00 Uhr - Herr Weber vom T-Punkt im Breunigerland hat mir gestern auch noch verraten, wie ich meinen eMail-Account unter Mozilla-Thunderbird wieder aktivieren kann. 2, 3, Klicks und schon funktioniert es wieder.

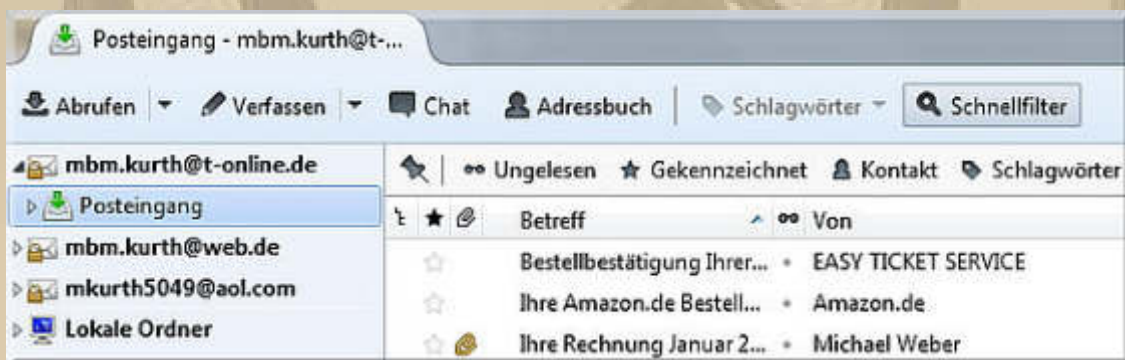

.... Mozilla-Thunderbird, ein gutes Tool,  
wenn man mehrere eMail-Adressen verwalten möchte.

17:15 Uhr - Zum Abendbrot gibt es in Kürze Badener Schäuferle mit Mildessa-Sauerkraut und Kartoffelbrei:

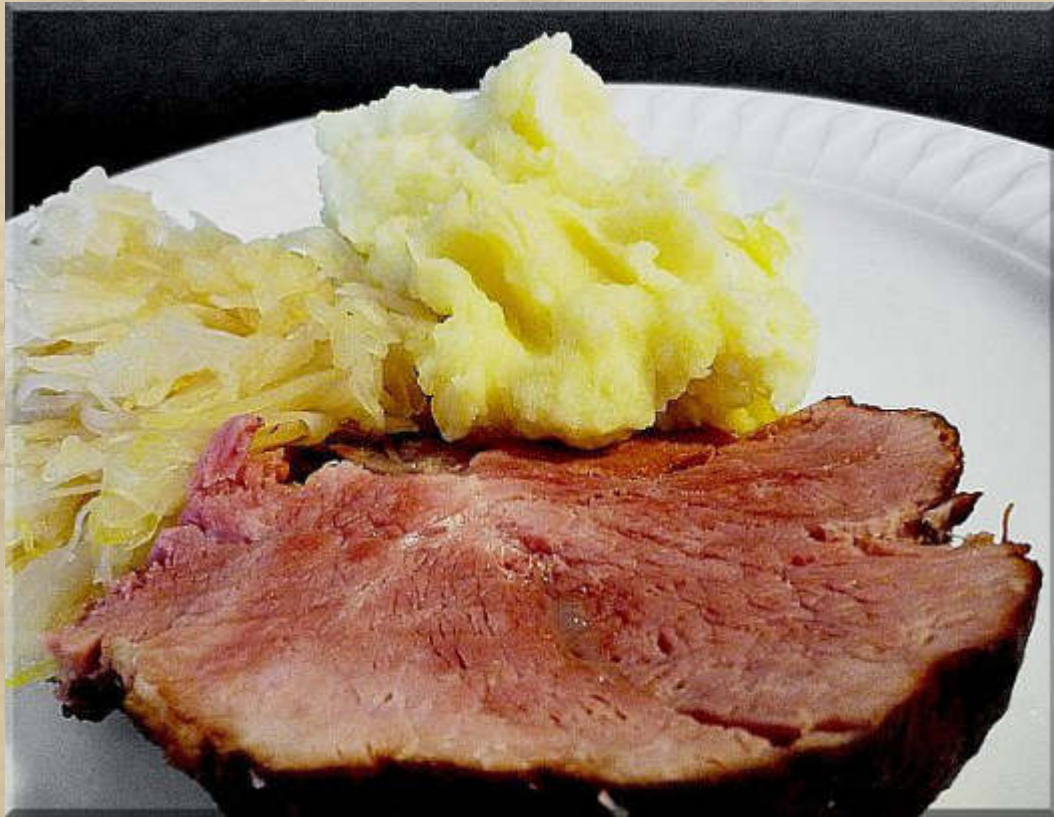

..... Schwein muss man haben





Mittwoch, 3. Februar 2016:

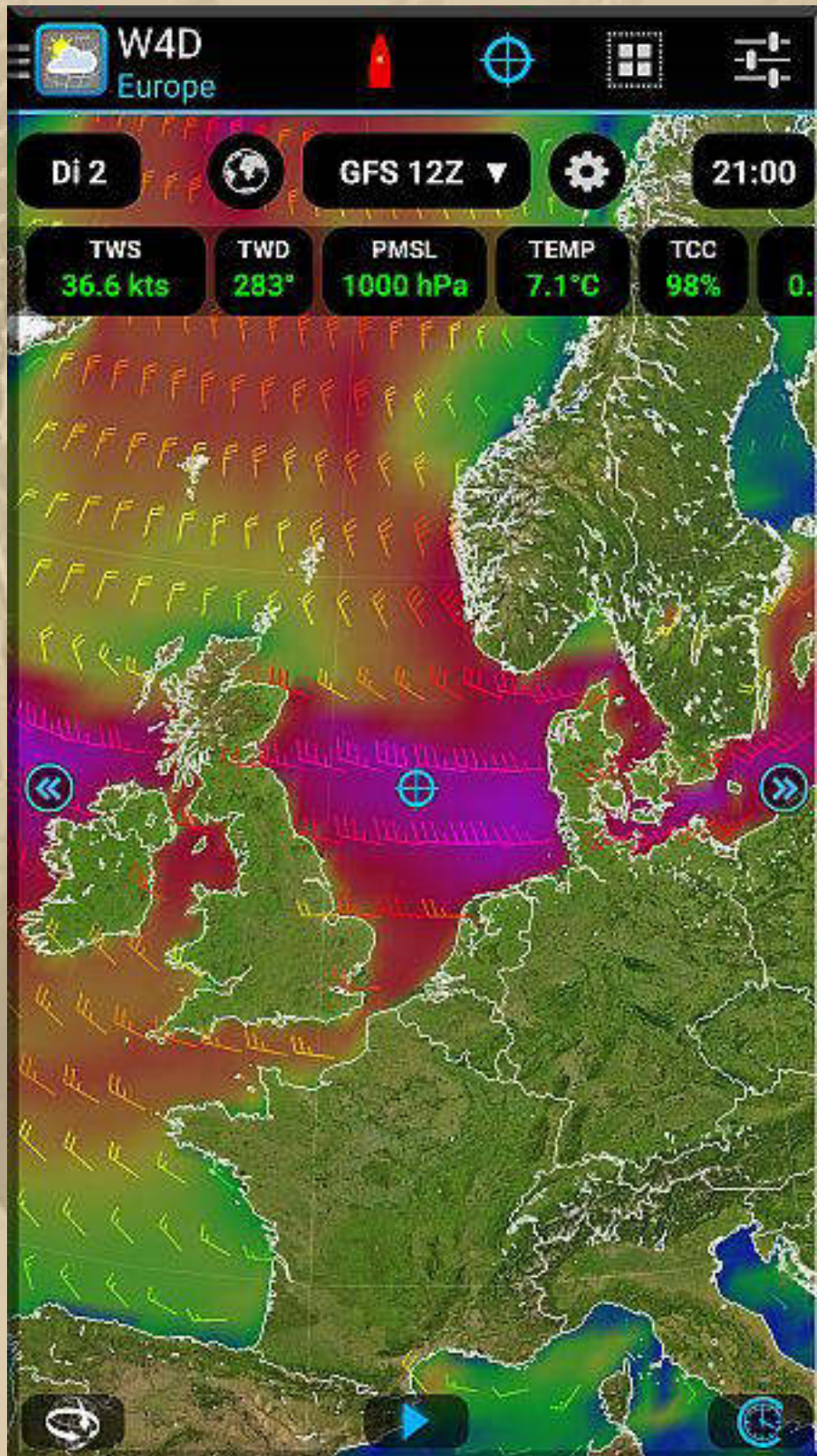

.... das war eine stürmische Nacht an unseren Küsten



ES GIBT NUR ZWEI TAGE  
IM JAHR, AN DENEN  
MAN NICHTS TUN KANN.  
DER EINE IST GESTERN,  
DER ANDERE MORGEN.  
DIES BEDEUTET, DASS HEUTE  
DER RICHTIGE TAG ZUM  
LIEBEN, GLAUBEN UND IN  
ERSTER LINIE ZUM LEBEN IST.

- Dalai Lama -

LASSE DAS  
VERHALTEN ANDERER  
NICHT DEINEN  
INNEREN FRIEDEN STÖREN.

- Dalai Lama -

.... und ich bitte alle, deren inneren Frieden ich störe, um Vergebung - es ist nicht meine Absicht und schon gar kein Vorsatz. Ein weiser Mann, dieser 14. Dalai Lama.

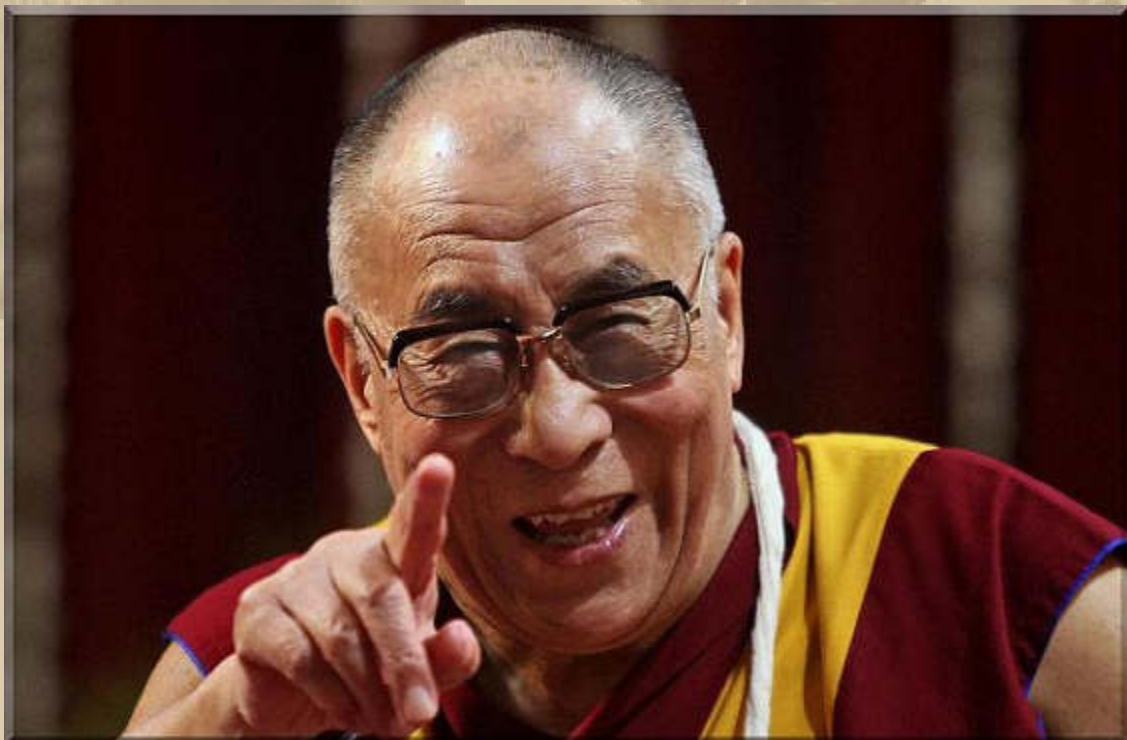

Ich mag den Humor, den dieser Würdenträger verbreitet.





Jan ist bereits seit 09:59 Uhr in der Luft:



**D-ALPH / Airbus A330-223**

Date	Flight	From	To	STD	ATD	STA	Status
2016-02-03	AB7451	New York (JFK)	Dusseldorf (DUS)	17:50 CET	-	06:55 CET	Scheduled
2016-02-03	AB7450	Dusseldorf (DUS)	New York (JFK)	09:45 CET	09:59	12:30 EST	Estimated 12:18
2016-02-01	AB7001	Miami (MIA)	Dusseldorf (DUS)	16:20 EST	16:22	07:00 CET	Landed 06:36
2016-02-01	AB7000	Dusseldorf (DUS)	Miami (MIA)	09:45 CET	10:01	14:20 EST	Landed 14:20

ETA: NY Airport JFK ~ 12:30 Uhr EST = 18:30 MEZ

10:25 Uhr - Im Moment fliegt Jan gerade über den Kanal auf London zu:



10:40 Uhr - Jan ist jetzt über London:



Ich bin immer ganz erschrocken, wie hoch das Flugaufkommen weltweit ist. Eine Meisterleistung, das alles geordnet abzuwickeln.

Prima Jan, dass Du uns Deine Flugnummer mitgeteilt hast. Du kennst ja meine Leidenschaft für jede Art von AIS (Automated Identification System).



Pünktlich um 11 Uhr sendet Jans SatTracker ein Signal:

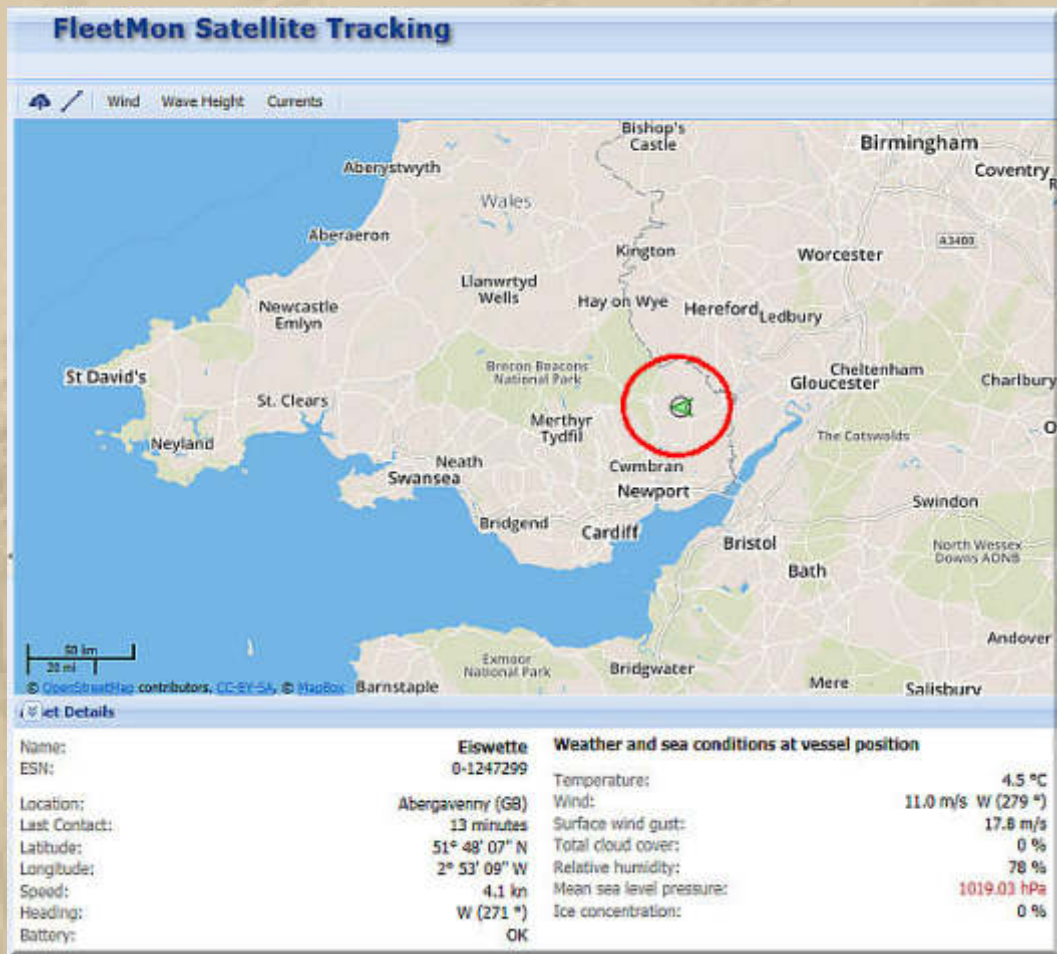

.... tägliches Signal um 11, 14 u. 19 Uhr MEZ

11:15 Uhr



.... ich liebe das simultane online Tracking



11:40 Uhr - In wenigen Minuten liegt Irland achteraus und der Nordatlantikflug via Neufundland nach New York liegt voraus:

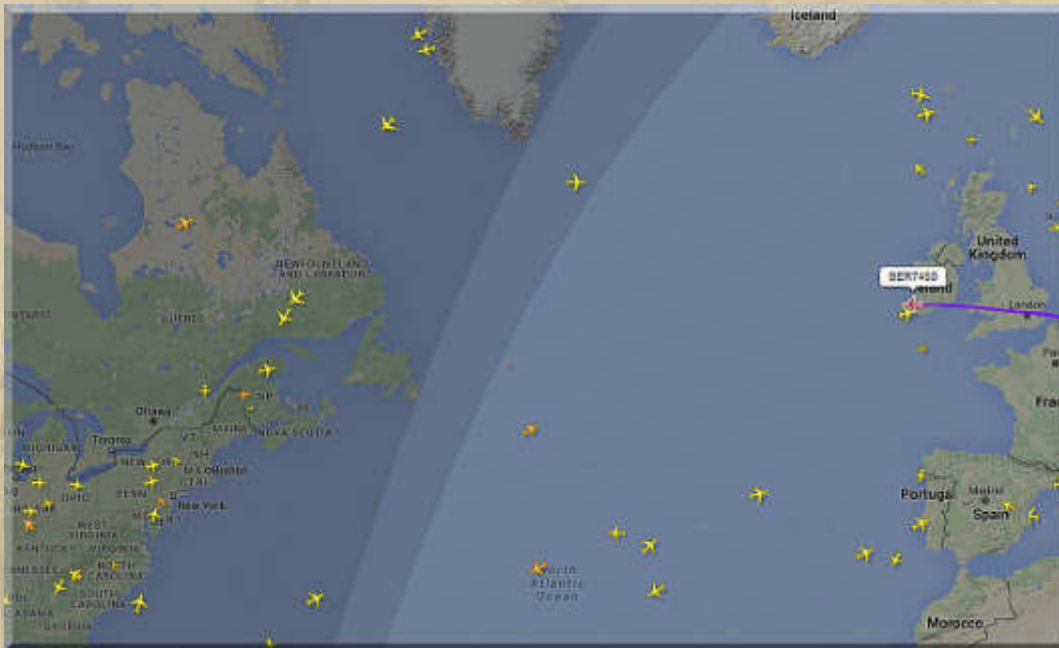

Natürlich habe ich mir gleich die Pro APP für 3,59 € zugelegt und nun kann ich Jan nachher, bei meiner Wartezeit in der Zahnklinik, gleich weiter verfolgen.

Der rote Flieger ist AB7450 mit der Planroute auf dem Großkreis.

Jan, wenn Du uns weiterhin Deine Flugnummern mitteilst, bin zumindest ich hellauf begeistert.

I





.... hier sieht man sehr schön die gepunktete Großkreisroute

Auf der wird sich der Flieger von Jan wohl auch befinden, denn es ist die kürzeste Verbindung zwischen Düsseldorf und New York und garantiert den geringsten Kerosinverbrauch.

Die ununterbrochene Tracklinie ist wohl nur eine annähernde Linie, die aus der Merkator-Navigation 'interpoliert' wird. Aber auch hier erkennt man, dass sich der Flieger auf einer leicht gekrümmten Linie bewegt.

- .
- .
- .

Zu 13:30 Uhr habe ich einen ganz kurzen Kontrolltermin in der Zahnklinik, dann geht es erst spät im März weiter, mit den endgültigen Brücken. Ergebnis des Kontrolltermins: Langwierige Paradontosebehandlung erforderlich, um den restlichen Zahnbestand zu erhalten.



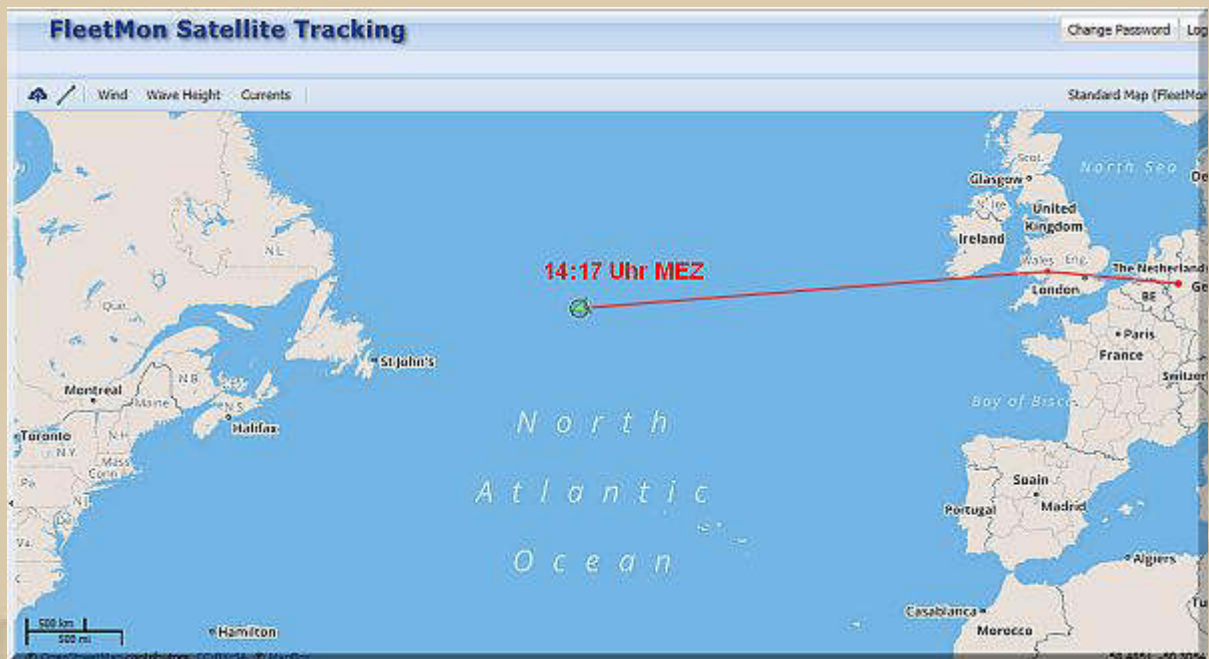

15:30 Uhr - Jans Flieger wird im Moment nicht mehr von der SW FlightRadar24 erfasst, leider. Wird wohl erst wieder auftauchen, wenn er sich den USA nähert.



Dieses Auto ist mir vorhin, als ich unterwegs war, aufgefallen und meine Augen blieben liebkosend an den gefälligen Linien der Zuffenhausener Luxuslimousine hängen. Manchmal ergreift auch mich der Autobazillus, doch normalerweise beschränke ich mich



beim Auto darauf, dass es mich kostengünstig von A nach B bringen und über reichlich Stauraum verfügen soll.

15:45 Uhr - Die Yacht Nr. 4/2016 ist im Briefkasten und beschäftigt mich für die nächsten 60 Minuten.



.... die UTC ist nicht 15:17 sondern bereits 16:17 Uhr

Die gestrichelte blaue Linie stellt die 'Sendepause' von Jans Flug über den Nordatlantik dar.

Nun hat er nur noch rund eine Flugstunde bis nach New York:

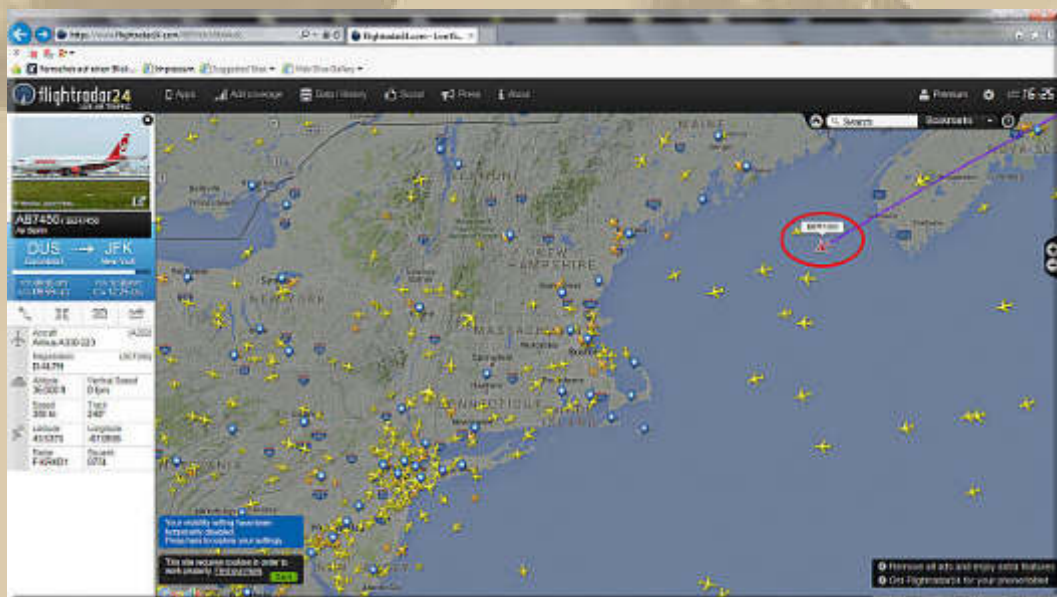

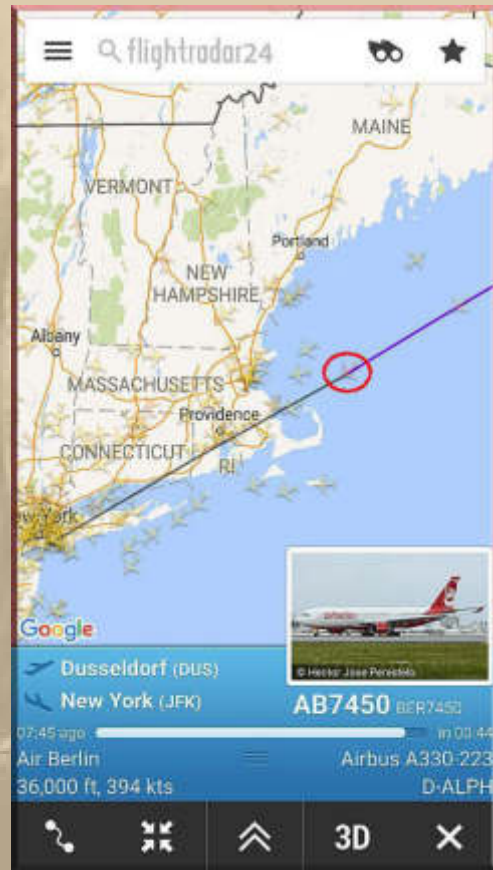
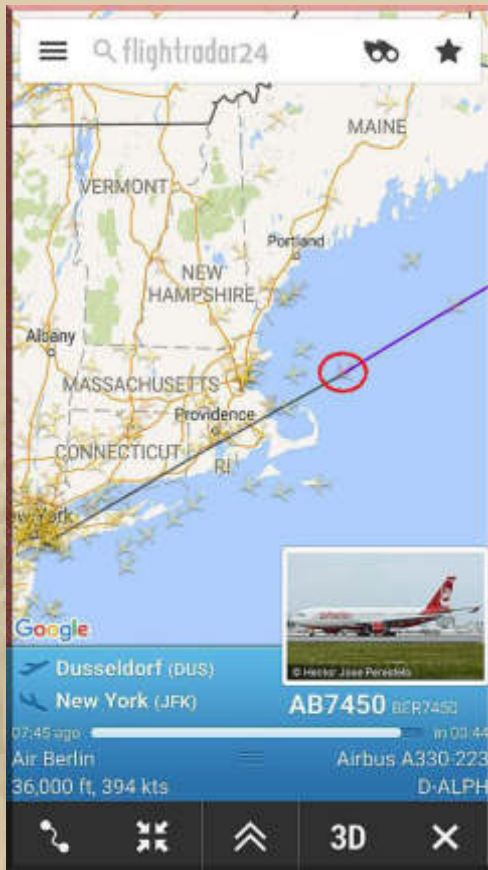

.... noch 44 Minuten





18:00 Uhr - Ich freue mich auf Pfannkuchen zum Abendbrot. Dazu gibt es Frischkäse + Konfitüre oder Apfelmus oder abwechselnd beides ..... Marianne auch mit Käse



.... so viele Pfannkuchen haben wir nicht gebacken

Schlagsahne ist auch eine schmackhafte Komponente, doch Marianne hat ein Veto eingelegt.

19:15 Uhr Jan ist inzwischen gelandet - das Bord AIS ist bereits abgeschaltet. Sein persönlicher SatTracker hat um 19 Uhr kein



Signal gesendet, wahrscheinlich hat Jan den Tracker abgeschaltet und im Handgepäck verstaut.



Ich dachte, dass Jan & Sonja ein, zwei Tage in New York pausieren würden, um dann erfrischt nach LA zu fliegen. So ist das aber ein Mammutflug.



19:30 Uhr - Die Konferenz hatte heute starke technische Störungen, dennoch meldet sich Jan 2x kurz aus New York vom Airport JFK. [https://www.youtube.com/watch?v=kq\\_9aV6MJkI](https://www.youtube.com/watch?v=kq_9aV6MJkI)

## Jan informiert weiter: Die Zeitangaben sind MEZ

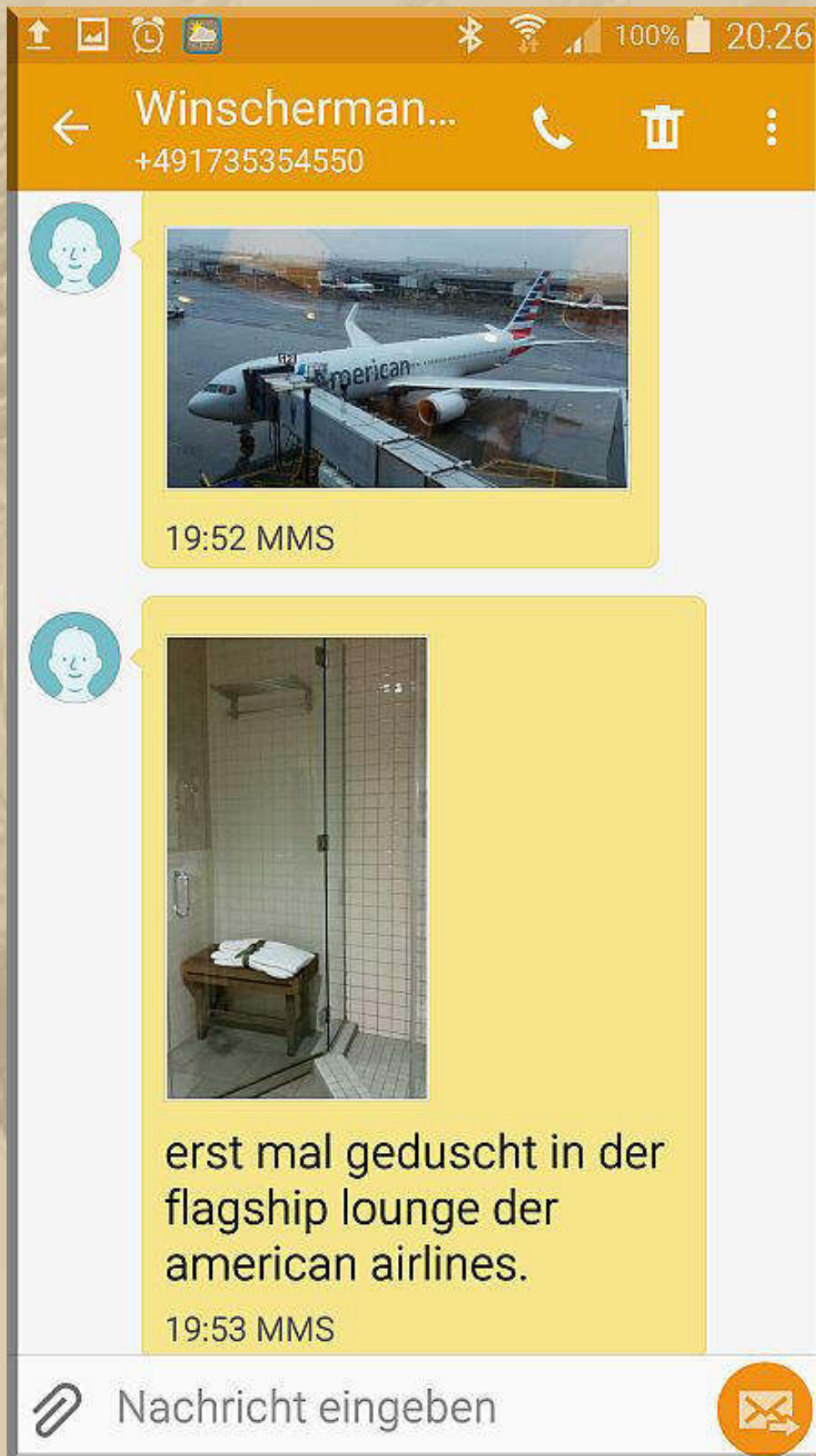

19:53 MMS



ente als hauptspeise.  
20:29 MMS



meine vorspeise auf dem flug düsseldorf jfk. thunfisch roh.  
20:29 MMS





einen rose vorher.

20:31 MMS

Danke für die fleißige  
Berichterstattung.

20:32



regnet draussen und  
restschnee liegt auch  
noch. so schnell weg  
nach california. auf den  
rockies liegt bestimmr  
viel schnee. ich schätze  
dass erst ab nevada der  
schnee weg ist.

21:23 MMS

ich bin wieder in der business und bekomme wieder vollpension für die nächsten 5 bis 6 stunden. werde wohl schlafen, da wir erst um 19 uhr pacific time ankpmmen. alsp 9 h differenz zu mez.

21:25 MMS



geht weiter. starten jetzt.

21:27 MMS

Guten Flug

21:28







..... AAL117 von JFK nach LAX = Los Angeles



© Oliver P.

**AA117 / AAL117**  
American Airlines

**JFK** → **LAX**  
New York → Los Angeles

STD 15:30 EST  
ATD 15:58 EST

STA 19:06 PST  
ETA 18:57 PST

Jan ist nicht zu seinem reinen Vergnügen in LA, sondern er ist in Sachen Düsseldorf - Marathon - Werbung auf einer Messe in LA tätig.



<http://www.metrogroup-marathon.de/>

Donnerstag, 4. Februar 2016:

03:44 Uhr MEZ = gestern 18:44 Uhr PST (Pacific Standard Time) - The Eagle Has Landed.

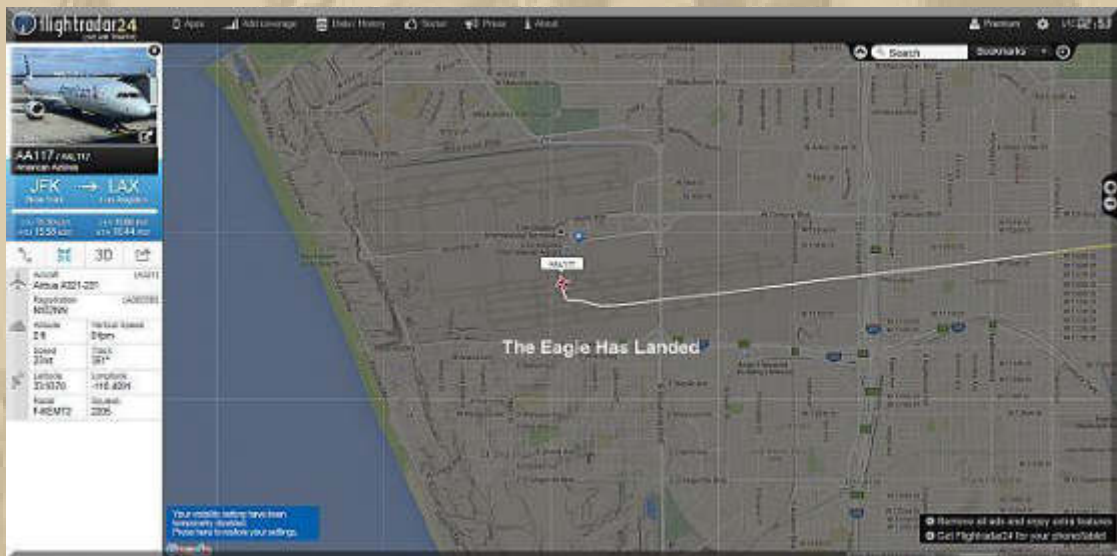



Jan macht Meldung:



Nun sind Sonja und Jan um die halbe Erde gejetted - rund 18h.  
Wer sagt es denn, dass man in 80 Tagen nicht um die Erde reisen kann. Ein Paradigma aus längst vergangener Zeiten.

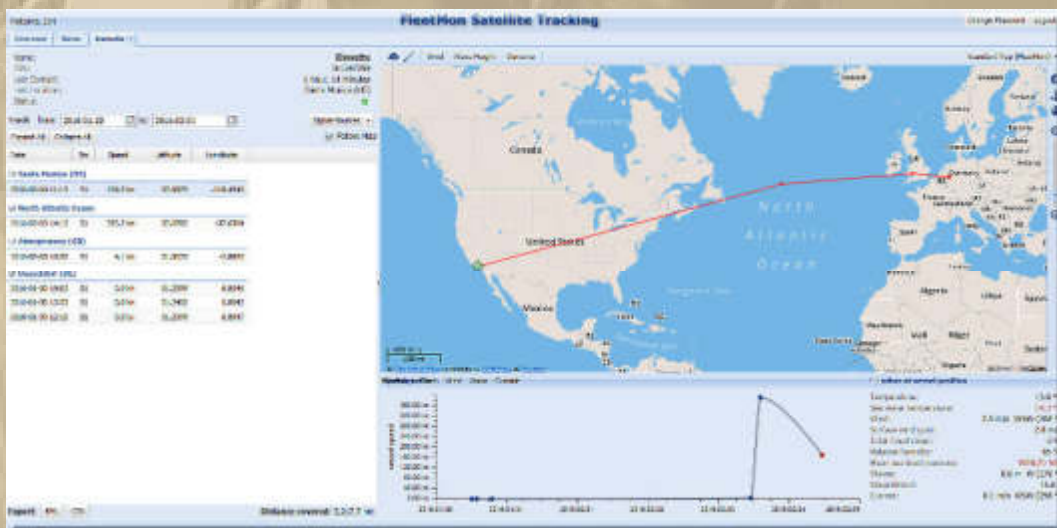

Jans SatTracker bestätigt um 11:13 Uhr MEZ,  
dass er sich in LA befindet, dicht bei der Marina del Rey.



.... beneidenswert



Jan ist nicht zu seinem reinen Vergnügen in LA, sondern er ist in Sachen Düsseldorf-Marathon-Werbung auf einer Messe in LA tätig.



<http://www.metrogroup-marathon.de/>

11:15 bis 12:10 Uhr - Langes Telefonat mit meinem Segelkameraden Reiner E. in Hannover. Wir tratschen immer wie die Waschweiber, was für mich am Telefon eigentlich völlig untypisch ist - doch mit ihm macht es immer richtig Spaß.

13:00 Uhr - Ansonsten ist das ein Faulheitstag - mir fehlt heute jeglicher Antrieb. Mal sehen, ob mich meine Ukulele fröhlich stimmen kann. Doch diesen Part übernimmt jetzt erst einmal ein anderer Vorgang:

Soeben trifft meine CD *Center Stage* von Tommy Emmanuel ein. Natürlich muss ich die sofort über meine drahtlosen bluetooth JBL Kopfhörer hören. Es sind natürlich die gleichen Titel drauf, wie auf der DVD, aber nun bin ich nicht vom Bild abgelenkt. Doch ich muss gestehen, dass die bildliche Performance von TE den Genuss erst vollendet.

Nun habe ich gute Laune und ganz besonders, weil ich ein Video zu Merle Travis gefunden habe, nach dem das Travis Picking benannt wurde: <https://www.youtube.com/watch?v=btVAuFMpNr4&list=RDbtVAuFMpNr4&index=1>

Obendrein singt er sein *Nine Pound Hammer*:



... da war ich gerade 10 Jahre jung



Merle Travis (\* 29. November 1917 in Rosewood, Kentucky; † 20. Oktober 1983 in Tahlequah, Oklahoma) war ein US-amerikanischer Country-Musiker und Songwriter.

Wenn man Merle Travis auf die rechte Hand schaut, dann erscheint das Travis Picking doch sehr einfach zu sein: Wechselbass mit dem Daumen und nur mit dem Zeigefinger abwechselnd eine der anderen Saiten anschlagen. Doch bevor man das so schlafwandlerisch und virtuos beherrscht, vergehen Jahre.

.... und hier ein Tribute von Tommy Emmanuel für Merle Travis:

<https://www.youtube.com/watch?v=qwE8dDBB4U4&list=RDbtVAuFMpNr4&index=27>

(.... besonders für Stefan K. und Hanns L. - bitte ganz anhören, das reißt einen aus dem Sessel und auch Stefan H, falls er das hier liest - vielleicht sogar etwas für Blacky, sicherlich u.f.v.a.m.)

15:15 Uhr - Meine Stimmung ist auf dem Siedepunkt angelangt - no doubt about it. Musik ist ein richtiges Lebenselixier.





17:30 Uhr - Rinderhackfleisch mit Zwiebeln u. Champignons, kräftig Pfeffer, wenig Salz, 2 Dash Chilipulver, 1 Tasse Wasser, einem Würfel klare Soße und 1 Schuss Sahne zubereitet / Dosengemüse / Nudeln:



.... bei uns ein Lückenbüßer-Klassiker,  
wenn wir mal nicht wissen, was wir kochen sollen,  
das schmeckt immer

- 
- 
- 
- 
- 
- 
-

High Noon Report von Jan (PST):



<Betreff: WG:>



pacific coast highway.  
wir fahren offen.

21:10 MMS



<Betreff: WG:>



best burgers in state.

21:14 MMS

MEZ

.... MEZ = 9 h später als PST



Freitag, 5. Februar 2016:

Jan sendet noch einmal schöne Bilder ab 20:11 Uhr PST. Die Quittungstöne reißen mich aus dem Schlaf, denn hier ist es 05:11 Uhr MEZ. Nach dem 3. von 9 Bildern schalte ich den Ton ab, für zukünftige Meldungen. Alles typische Kalifornienbilder, die einen begeistern können:



..... direkt vor Jans Hotel (out of season?)

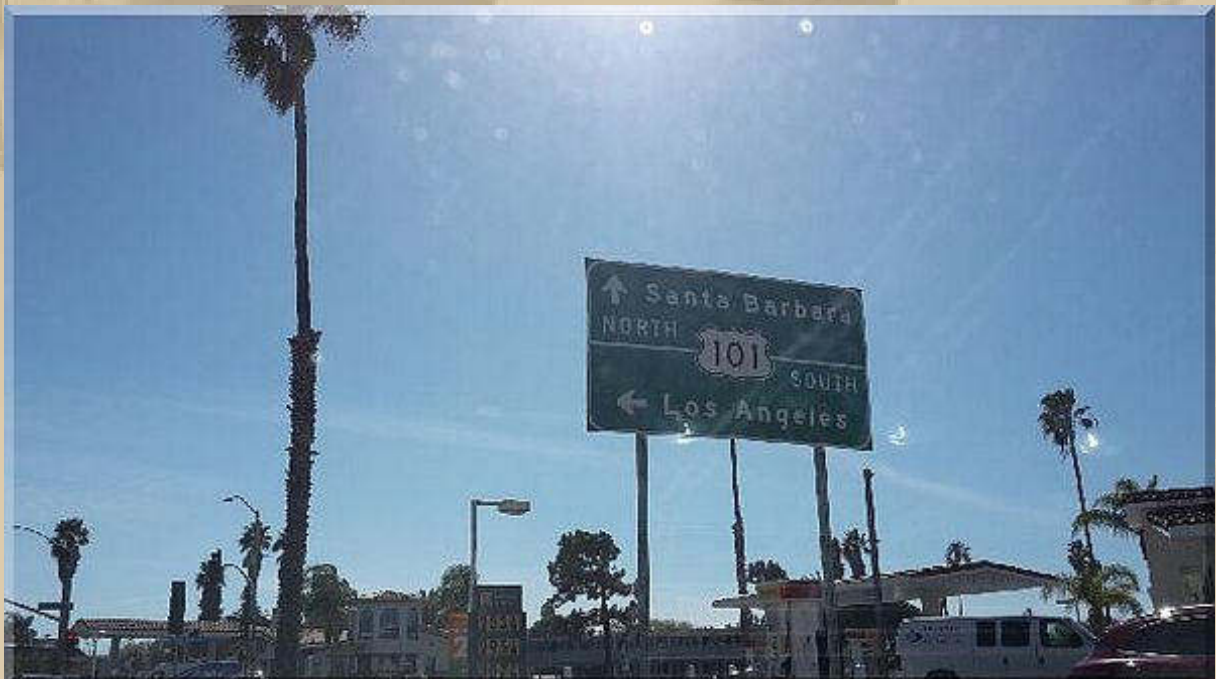





**Ford Mustang Convertible V8 (Jans Mietwagen)**







Jan wird von der Feuerwehr verfolgt, denn er fährt mit seinem 'Pony' einen heißen Reifen. Nur das Speed Limit kann ihn wieder zum Cruisen bringen (<https://www.youtube.com/watch?v=ALAWxatDoD0>).







.... ein Hot Rod

Jan, ich habe soeben Deine eMail von gestern gelesen - hübsche LINKs - danke.



Sodebo - Teaser du Vendée Globe 2016

[https://www.youtube.com/watch?v=ertI9h2FRhs&feature=em-subst\\_digest](https://www.youtube.com/watch?v=ertI9h2FRhs&feature=em-subst_digest)



Diese kühnen Männer bewundere ich aus vollem Herzen - am 16. November ist der Start. Hin und wieder muss ich mir ein derartiges Video anschauen, um meine Sehnsüchte zu stillen.



.... Vorfreude - my ship is my castle



.... ist das die berühmte soziale Hängematte ?

13:30 Uhr - Nun machen wir uns endlich auf, um unseren Wocheneinkauf zu erledigen, den wir seit Tagen vor uns hergeschoben haben.

Per Zufall stolpere ich über ein Foto von Skipper Udo:



..... werde gleich mal auf seiner Page nachlesen, was so anliegt:

<http://www.skipper-www.de/start.htm>

Ich kann nichts Außergewöhnliches entdecken.

.  
. .  
. . .  
. . . .

16:45 Uhr - Wir machen uns über ein neues Rezept her (auf S. 222 im Januar-Bulletin). Es gibt einiges zu schnippeln, aber danach braucht es nur noch 20 Minuten. Als Essig haben wir Ortalli Balsamico Bianco genommen. Den Kabeljau haben wir am Stück gebraten.





**17:14 Uhr MEZ - Kabeljaufilet auf Belugalinsensalat - einzigartig**

.  
. .  
. . .

**Zur gleichen UTC (16:14 Uhr) sitzt Jan beim Frühstück im Sambos (08:14 Uhr PST)**







**- It Never Rains In Southern California -**



← Winscherman... +491735354550

 on the way to having breakfast just right  
17:10

  
  
at the block.  
17:12 MMS

  
  
here at famous SAMBOS AT THE BEACH. best breakfast in town.



18:15 Uhr - Jetzt noch ein wenig Ukulele und dann ist Feierabend.





Samstag, 06. Februar 2016:

Heller Sonnenschein treibt mich aus den Hollofil-Fasern .....

Seit ich halbjährlich an Bord lebe, habe ich mich von Daunenbettzeug verabschiedet und alles längst auf Hollofil umgestellt, auch daheim. Die modernen Kunstfasern sind so wunderbar leicht zu pflegen. Einfach bei 40°C oder 60°C in die Waschmaschine (Herstellerangaben beachten), anschließend luftgetrocknet und schon fühlt man sich darin wieder wie im 7. Himmel.

Nach dem Frühstück gönne ich mir eine DVD-Länge Tommy Emmanuel, das versetzt mich anhaltend in beste Laune. Wenn ich ihm zusehe und -höre, möchte ich meine Ukulele eigentlich wieder in die Ecke verbannen, weil ich mir so stümperhaft vorkomme. Doch man muss auch mit wenig Talent klarkommen und sich die Freude am Musizieren erhalten.

*With Just Four Strings* klingt Michael Lynch's Botschaft durch meine Gedanken:



[https://www.youtube.com/watch?v=oyt3HL\\_EYrM](https://www.youtube.com/watch?v=oyt3HL_EYrM)



# With Just Four Strings

( An anthem dedicated to the global Ukulele community )

Words & Music by Michael Lynch "UKULELE MIKE"

## Refrain

With just four strings we can build a world of peace.

With just four strings we can build a world of peace.

With just four strings we can build a world of peace.

With just four strings. With just four strings. *last time repeat*

Chords: C, C#dim, Dm, F, G7, Dm, G7, C, C sus4, C, C7, F, Fm, C, G7, C, C sus4, C

## Verses

1. With - in our hands we hold an in - strument of peace. With each strum we can  
 2. Thru out the world\_ it can make all peo-ple one. No mat - ter if we're

make all sad-ness cease. With each note\_ we can make the whole world sing.  
 old or if we're young. Bring-ing all the world to - geth - er as we sing.

With just four strings. With just four strings. \_\_\_\_\_  
 With just four strings. With just four strings. \_\_\_\_\_

Chords: C, C#dim, Dm, F, G7, Dm, G7, C, C7, F, Ebdim, C, Fm, C, G7, C, C sus4, C go to refrain

..... und wenn es mir mal nicht so gut geht, dann gehe ich zu Dr. Jazz und lasse mich kurieren:



- Mr. Will Fly -

<https://www.youtube.com/watch?v=74-tLT-LsjU&feature=youtu.be>

Chords:

C /// G /// C /// C ///  
C /// G /// C /// C7 ///  
F /// Fm /// C /// A7 ///  
D7 /// D7 /// G7 /// G7 ///  
C /// G /// C /// C7 ///  
F /// F /// E7 /// E7 ///  
A7 /// A7 /// D7 /// D7 ///  
G7 /// G7 /// C /// G7 ///

FIN: C A7 D7 G7 C F C

**Hello Central give me Doctor Jazz  
He's got what I need, I'll say he has  
When the world goes wrong and I've got the blues  
He's the guy who makes me  
Put on both my dancin' shoes**

The more I get, the more I want it soon  
I see Doctor Jazz in all my dreams  
When I'm in trouble bounds are mixed  
He's the guy who gets me fixed  
Hello central give me Doctor Jazz

Na, wem's jetzt nicht fröhlich ums Herz ist, dem kann ich auch nicht helfen.

Am Nachmittag verschwindet Marianne wieder mit ihrer Freundin im Breuningerland, dann kann ich hier wieder hemmungslos singen und klampfen.



..... auch Five-Foot-Two übe ich auch wieder sehr intensiv:



<https://www.youtube.com/watch?v=tLr861VlcAM&feature=youtu.be>



**CHORDS USED IN THIS SONG**

**"Five Foot Two, Eyes of Blue" by Sam Lewis, Young, and He**

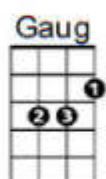
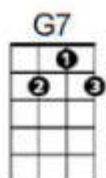
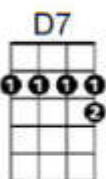
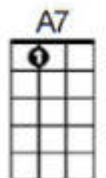
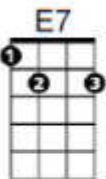
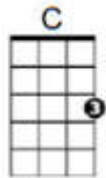

**Verse 1:**

[C]Five foot two, [E7]eyes of blue  
But [A7]oh! what those five foot could do,  
Has [D7]anybody [G7]seen my [C]girl?

**Verse 2:**

[C]Turned up nose, [E7]turned down hose  
[A7]Never had no other beaus.  
Has [D7]anybody [G7]seen my [C]girl?

**Bridge:**

Now if you [E7]run into a five foot two, [A7]covered in fur,  
[D7]Diamond rings and all those things,  
[G7]Betcha' life it [D7]isn't [G7]her,  
[Gaug]But...

**Verse 3:**

[C]Could she love, [E7]could she woo?  
[A7]Could she, could she, could she coo?  
Has [D7]anybody [G7]seen my [C]girl?

<https://www.youtube.com/watch?v=P7Pt1VRfHRw>

C ///	E7 ///	A7 ///	A7 ///	D7 ///	G7 ///	C ///
C ///	E7 ///	A7 ///	A7 ///	D7 ///	G7 ///	C ///
C ///	E7 ///	E7 ///	A7 ///	A7 ///	D7 ///	G7 ///
C ///	E7 ///	A7 ///	A7 ///	D7 ///	G7 ///	C ///

Ich spiele und singe gerne traditionelle Jazzsongs. Muss mal wieder alle ausgraben, die ich so kenne ..... so 20 Titel müssten es sein, wenn ich mich richtig erinnere. Die jazzigen Akkordfolgen hatten und haben es mir angetan.

All Of Me  
Bei mir bist Du schön  
Bill Bailey  
Bye and Bye  
Bye, Bye Blues  
China Town  
Down By The Old Millstream  
Dr. Jazz  
Everybody Loves My Baby  
Five Foot Two  
Happy Days Are Here Again  
Ice Cream  
Ja Da  
Margie  
On The Sunny Side Of The Street  
Shine  
Summertime  
Sweet Sue  
Tuck Me To Sleep In My Old Kentucky Home  
The White Cliffs Of Dover  
The World Is Waiting For The Sunrise  
Whispering (Lass' mich Dein Badewasser schlürfen)  
Who's Sorry Now  
Willy The Weeper  
When Irish Eyes Are Smiling  
When Your're Smiling

..... na bitte, da sind mir auf Anhieb 26 Titel in den Sinn gekommen, die ich in meiner Jugend immer zum Banjo gesungen habe. Natürlich hatte ich sie hier zuerst wild durcheinander aufgelistet, aber Ordnung muss sein.

13:00 Uhr - Die Krohmer-Gang geht ihrem schönen Winterhobby nach:



Das Rheintal und der Bodensee (hinten) liegen unter einer dichten Nebeldecke:

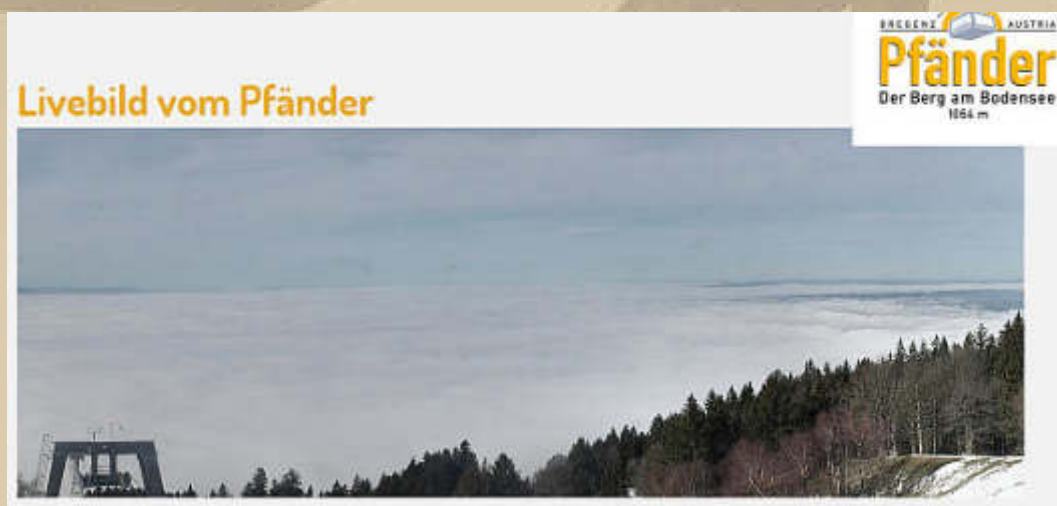
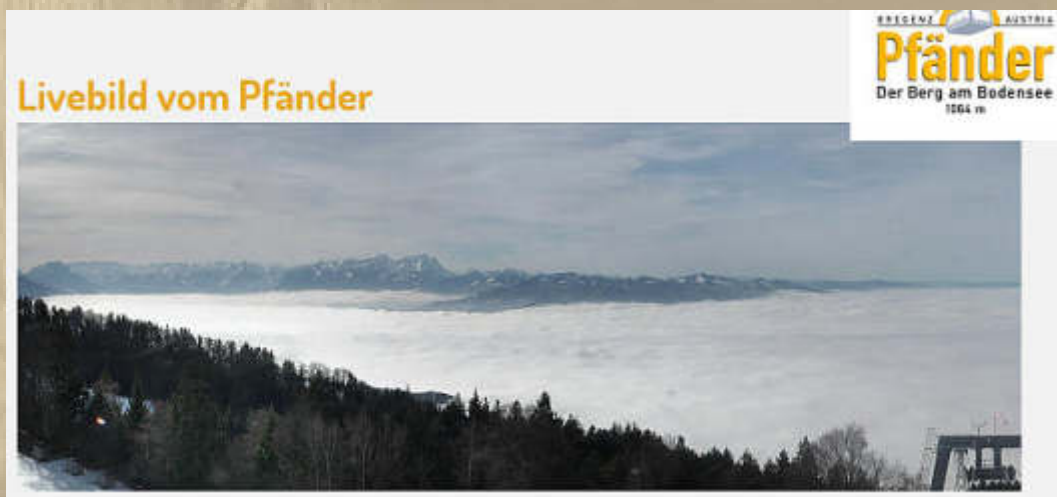





~150 m

.... Blick von Lindau ins Rheintal (wie, wo?)

Da hat es Jan doch, derzeit auf *Pacific Sea Level*, etwas besser getroffen:



Auf der folgenden Seite zeige ich unser Rezept fürs Abendbrot:



Jetzt neu: Scannen Sie den QR-Code

## Tomaten-Pilz-Hühnchen-Ragout mit Spaghetti .....

### Zutaten für vier Personen:

250 g	Dinkel-Vollkornspaghetti
	Salz
300 g	Hühnerbrust
1 EL	mildes Paprikapulver
2	rote Zwiebeln
1	Knoblauchzehe
4 EL	Olivenöl
1	rote Paprika
200 g	kleine Kräuterseitlinge
780 g	Tomaten in Stücken mit Kräutern
150 ml	Rotwein
1	Lorbeerblatt
1 TL	brauner Zucker
50 g	Rucola
1 Hdv.	Basilikum
50 g	frisch geriebener Parmesan

### Zubereitung:

- 1 Spaghetti nach Packungsanleitung in Salzwasser garen.
- 2 Hühnerbrust in einen Zentimeter breite Stücke schneiden, mit Paprikapulver bestreuen. Zwiebeln in Streifen, Knoblauch sehr fein schneiden. Backofen auf 60 Grad Ober- und Unterhitze vorheizen.
- 3 Die Hälfte des Olivenöls in einer großen Pfanne erhitzen. Fleisch von allen Seiten fünf Minuten anbraten.
- 4 Paprika in kleine Würfel und Pilze in Scheiben schneiden. Fleisch aus der Pfanne nehmen, leicht salzen und im Backofen warm halten.
- 5 Restliches Olivenöl in die Pfanne geben, Paprika und Pilze

zufügen. Fünf Minuten bei mittlerer Hitze anbraten, dabei die Pfanne immer wieder schwenken. Mit Tomatenstückchen und Rotwein ablöschen. Zehn Minuten mit dem Lorbeerblatt auf kleiner Flamme einköcheln lassen.

- 6 Das Lorbeerblatt entfernen. Fleisch und Fleischsaft zugeben. Mit Zucker und etwas Salz abschmecken.
- 7 Rucola auf Teller verteilen. Die Spaghetti und das Ragout darauf anrichten. Mit Basilikum und Parmesan bestreut servieren.

### Pro Portion:

554 kcal, 50 g Kohlenhydrate, 37 g Eiweiß, 17 g Fett, 46 mg Cholesterin, 12,4 g Ballaststoffe, 4,2 BE.

..... hmmm, ich kann's schon schmecken







Meine Eintrittskarten für Tommy Emmanuel am 11. März, 20 Uhr in der Filderhalle in Echterdingen sind eingetroffen.

- .
- .
- .

18:15 Uhr - Abendbrot: Tomaten-Pilz-Hühnchen-Ragout mit Vollkornspaghetti u. Parmesankäse



Die Seitlingpilze hatten wenig Eigengeschmack - die werden wir zukünftig durch Champignon ersetzen. Auch das Hühnerfleisch lässt sich vielseitig austauschen, z.B. Fisch, Garnelen, Frutti di Mare oder gar Hackfleisch .....

- .
- .
- .
- .
- .
- .

Zeitgleich (09:15 Uhr PST) meldet sich mein Smartphone 13x. Jan schickt seinen Morning Report aus Kalifornien - danke Jan.



.... Breakfast On The Beach, das hat was.





Sonntag, 7. Februar 2016:

Zwei Bilder von Jan muss ich noch nachreichen:



.... Jan, Mr. America & sein 'Pony'





Noch immer jage ich der Tenor-Ukulele von Ovation hinterher, der Applause UAE 148:



..... doch weiterhin ohne Erfolg

Auch bei Musician's Friend ist die Uke endgültig aus dem Programm verschwunden.



..... permanently out of Stock

Auch bei  wird nichts angeboten.

Nun, ich bin mit meiner LANIKAI doch sehr zufrieden. Vielleicht sollte ich lieber nach einer Bariton-Ukulele schielen (DGHE - Tuning - wie die 4 hohen Saiten einer Gitarre).





Aber diese Entscheidung treffe ich erst nach der Saison 2016. Vorerst gilt es, mein Übungspensum einzuhalten - ich bin ganz zufrieden mit meinen kleinen Fortschritten.



Levin & Lanikai

Ist schon gewaltig, der Größenunterschied zwischen einer Gitarre und einer Ukulele. Wenn ich die Ukulele in den Vordergrund stelle, dann fällt der Unterschied nicht ganz so dramatisch aus:





Gerade hatte ich 30 Minuten lang meine LEVIN in der Hand und muss gestehen, dass so eine kleine fetzige Ukulele viel bordtauglicher daherkommt. Klanglich vielleicht nicht so elegant, doch beim Freizeitspaß kann die Ukulele klar punkten.

.  
. .  
.

Mein Spezi John Sailor (Reiner) will endlich webpagemäßig in die Neuzeit einsteigen. Bin gespannt, wie das demnächst aussieht.

Ein erster Header unter der SW WordPress, mit der ich auch meine Site beackere, liegt vor - nun kann es in Kürze inhaltlich weitergehen:



Reiner ich wünsche Dir einen guten Einstieg und bald wirst Du mir Recht geben, dass das alles beherrschbar ist, auch im fortgeschrittenen Alter (hi hi hi oder lol).

.  
. .  
.

Zurück zur Ukulele - wer kennt ihn nicht, den jazzigen Gassenhauer der Chris Barber Jazzband, 1954 erstmalig gespielt:

..... und 43 Jahr später: [https://www.youtube.com/watch?v=wsX\\_wcTpD0](https://www.youtube.com/watch?v=wsX_wcTpD0), das ist ansteckend.

## Ice Cream

G	G	G	G	D7	D7	G	G
G	G	G	G	D7	D7	G	G7
C	C	G	G	A7	A7	D7	D7
G	G	G	G	D7	D7	G	G

oder

C	C	C	C	G7	G7	C	C
C	C	C	C	G7	G7	C	C7
F	F	C	C	D7	D7	G7	G7
C	C	C	C	G7	G7	C	C

C

I scream, you scream, (oder...You scream, I scream)

C

everybody wants ice cream.

**G7** **C**

Rock, oh rock my baby roll.

C

I scream, you scream,

C

everybody wants ice cream.

**G7** **C** **C7**

Rock, oh rock my baby roll.

**C7**

**F**

**C**

And has he Olá and Pepsi-Cola,

**C** **D7**

**G7**

then everybody 's drinking Coca-Cola.

's drinking Whisky-Soda.

**G7**

**C**

When I say: I scream, you scream,

C

everybody wants ice cream.

**G7** **C**

Rock, oh rock my baby roll.



## Ice Cream

G	G	G	G	D7	D7	G	G
G	G	G	G	D7	D7	G	G7
C	C	G	G	A7	A7	D7	D7
G	G	G	G	D7	D7	G	G

oder

C	C	C	C	G7	G7	C	C
C	C	C	C	G7	G7	C	C7
F	F	C	C	D7	D7	G7	G7
C	C	C	C	G7	G7	C	C

G

I scream, you scream, (oder You scream, I scream)

G

everybody wants ice cream.

D7 G

Rock, oh rock my baby roll.

G

I scream, you scream,

G

everybody wants ice cream.

D7 G G7

Rock, oh rock my baby roll.

G7 C G

And has he Olá and Pepsi-Cola,

G A7 D7

then everybody 's drinking Coca-Cola.

's drinking Whisky-Soda.

D7 G

When I say: I scream, you scream,

G

everybody wants ice cream.

D7 G

Rock, oh rock my baby roll.

.... nun bin ich fast heiser

Hier folgt noch die Textvariante von Eric Clapton:

You scream, I scream  
Everybody wants ice cream  
We'll rock, my, my baby, rock  
You scream, I scream  
Everybody wants ice cream  
We'll rock, rock, my baby, rock

Oh, see Ola, I see Cola  
Everybody wants a Coca-Cola  
I scream, you scream  
Everybody wants ice cream  
We'll rock, rock, my baby, rock

You scream, I scream  
Everybody wants ice cream  
Rock, rock, my baby, rock  
You scream, I scream  
Everybody wants ice cream  
Rock, rock my baby, rock

Oh, see Ola, I see Cola  
Everybody wants a Coca-Cola  
I scream, you scream  
Everybody wants ice cream  
We'll rock, rock, my baby, rock

[https://www.youtube.com/watch?v=zQ\\_1WqgEh00](https://www.youtube.com/watch?v=zQ_1WqgEh00)

Von der Stimmlage würde ich das Lied am liebsten in E-Dur singen, doch da steht der schwierige *open E chord* gegen mich!!!



**Ich spüre förmlich die milde Abendluft aus Kalifornien - My Pony,  
My Rifle And Me: <https://www.youtube.com/watch?v=v2ssbgThIjU>**

**"My Rifle, My Pony And Me"**

**The sun is sinking in the west  
The cattle go down to the stream  
The redwing settles in the nest  
It's time for a cowboy to dream**

**Purple light in the canyons  
That's where I long to be  
With my three good companions  
Just my rifle, pony and me**

**Gonna hang (gonna hang) my sombrero (my sombrero)  
On the limb (on the limb) of a tree (of a tree)  
Coming home (coming home) sweetheart darling (sweetheart darling)  
Just my rifle, pony and me  
Just my rifle, my pony and me**

**(Whippoorwill in the willow  
Sings a sweet melody  
Riding to Amarillo)  
Just my rifle, pony and me  
No more cows (no more cows) to be roping (to be roping)  
No more strays will I see  
Round the bend (round the bend) she'll be waiting (she'll be waiting)  
For my rifle, pony and me  
For my rifle, my pony and me**

**Das war die Filmmusik zum Western *Rio Bravo* von 1959**



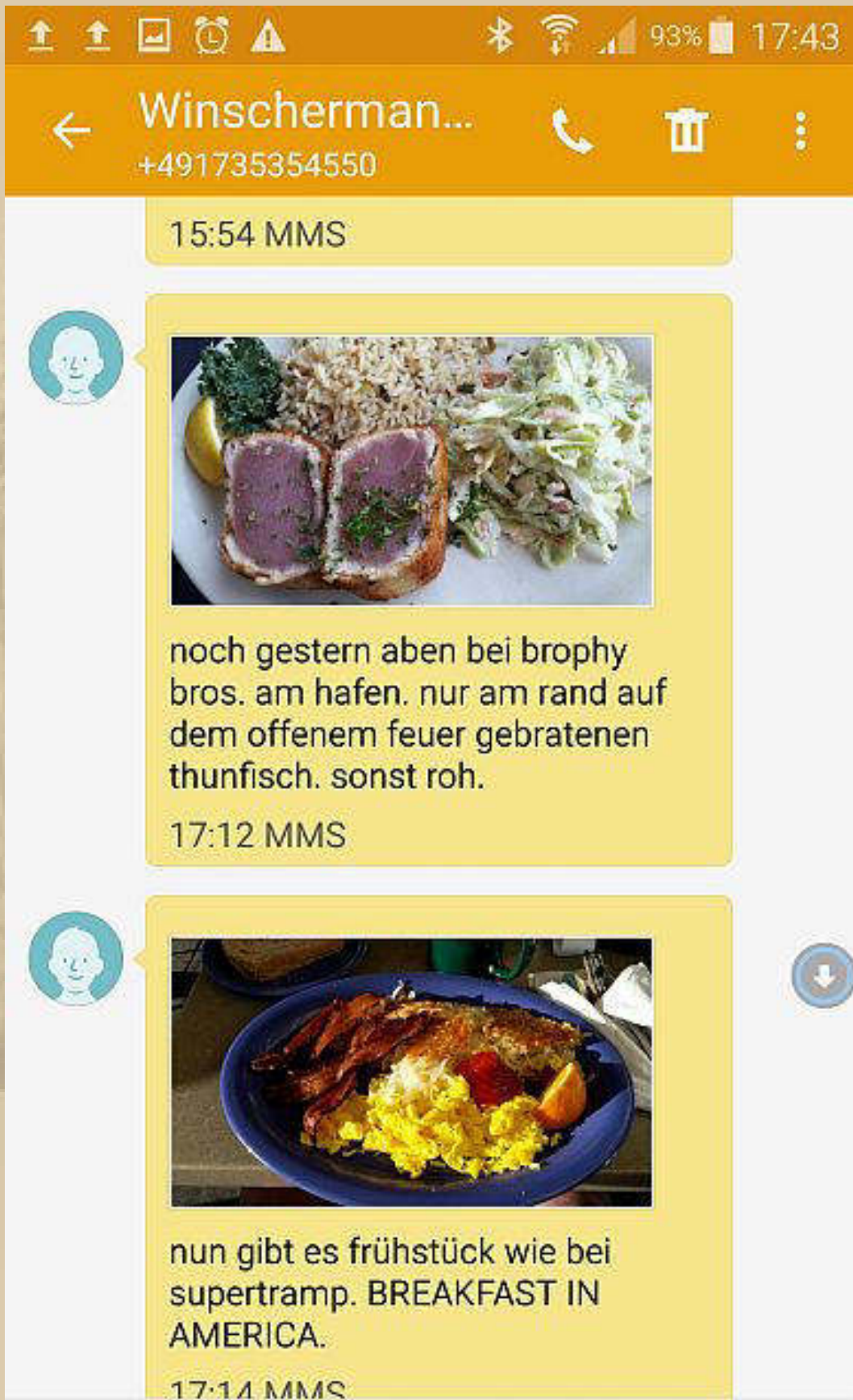

**Der Thunfisch macht mich an.**

Unser Abendbrot:

Provenzalisches Ofengemüse mit Hühnerschlegeln für 2 Personen



**Gewürfelt:** 1 Aubergine, 1 Zucchini, 1 rote Paprika, frische Kirschtomaten, Champignons, 2-3 Kartoffeln und 1 Knoblauchzehe fein gehackt, gut pfeffern, wenig Salz, zart Chilipulver. Die Hühnerschlegel wurden 30 Minuten in der Bratpfanne kräftig vorgebraten - dann alles für weitere 30 Minuten in den auf 200°C vorgeheizten Backofen.

Unglück vor Fehmarn

## Zwei Fischer sterben in der Ostsee

07.02.2016, 11:51 Uhr | dpa



**Tödliches Unglück in der Ostsee:** Vor der Küste der Insel Fehmarn sind zwei Fischer ums Leben gekommen. Der 52 Jahre alte Kapitän und sein 45-jähriger Deckmann konnten nur noch tot aus dem

**Wasser geborgen werden, sagte Christian Stipeldey von der Deutschen Gesellschaft zur Rettung Schiffbrüchiger (DGzRS).**

Der Fischkutter "Condor" sei am Samstag vom seinem Heimathafen Burgstaaken auf Fehmarn aufgebrochen. Zuletzt habe sich das Schiff 6,5 Kilometer östlich von Fehmarn befunden. Als der Kutter einige Stunden überfällig war, leitete die Seenotrettung eine groß angelegte Suchaktion ein.

Neben den deutschen waren auch dänische Seenotretter sowie Schiffe der Wasserschutzpolizei und der Bundespolizei im Einsatz. Auch ein deutscher und ein dänischer Rettungshubschrauber suchten nach den Vermissten.

Nach rund zwei Stunden entdeckten die Einsatzkräfte zunächst Wrackteile, treibende Fischkisten und Tauwerk im Wasser. Kurze Zeit später sichteten sie vom Hubschrauber aus die leblosen Körper des Deckmanns und des Kapitäns im Wasser.

im Wasser nordöstlich der Südostspitze Fehmarns. Wenige Minuten später fanden Einsatzkräfte auch den Kapitän tot im Wasser.

### **Männer trugen keine Rettungswesten**

Einer der Männer habe sich noch einen Rettungsring umgelegt, sagte Christian Stipeldey von den Seenotrettern. Rettungswesten hätten die beiden Männer jedoch nicht getragen, als sie gefunden wurden.

Wie es zu dem Schiffsunglück kam, ist noch völlig unklar. Mit südlichen Winden der Stärke 4 sei das Wetter am Samstagabend "absolut moderat" gewesen, sagte Stipeldey. Über Funk hätten die Seenotretter keinen Notruf empfangen. Auch eine Seenotboje wurde bislang nicht gefunden. Eine solche ist normalerweise an Bord jedes Schiffes und setzt einen automatischen Notruf ab, wenn ein Schiff sinkt und die Seenotboje mit Wasser in Berührung kommt.

Die beiden Fischer galten als erfahrene Seemänner. Sie seien regelmäßig zu zweit von Burgstaaken aus mit ihrem Kutter zum Fischen gefahren, sagte der Hafenmeister Peter Ollhoff. "Ich habe die beiden Männer persönlich gekannt und vor zwei oder drei Tagen zum letzten Mal gesehen." Probleme an dem Fischkutter habe es nicht gegeben, sagte Ollhoff. Das Schiff sei vor Kurzem gewartet und die Maschine erneuert worden.





Montag, 8. Februar 2016: **Rosenmontag**

- .
- .
- .

1937 hatte Hotte (Horst R.) die Welt betreten und sie 2012 wieder verlassen. Er war viele Jahre mein/unser Charterkapitän und hat mir/uns die schönen Seiten des Segelns gezeigt.

Ich muss sehr oft an ihn denken, war doch auch er Berliner und schon das verbindet.



..... 2000 'round Fastnet Rock auf einer Moody 38



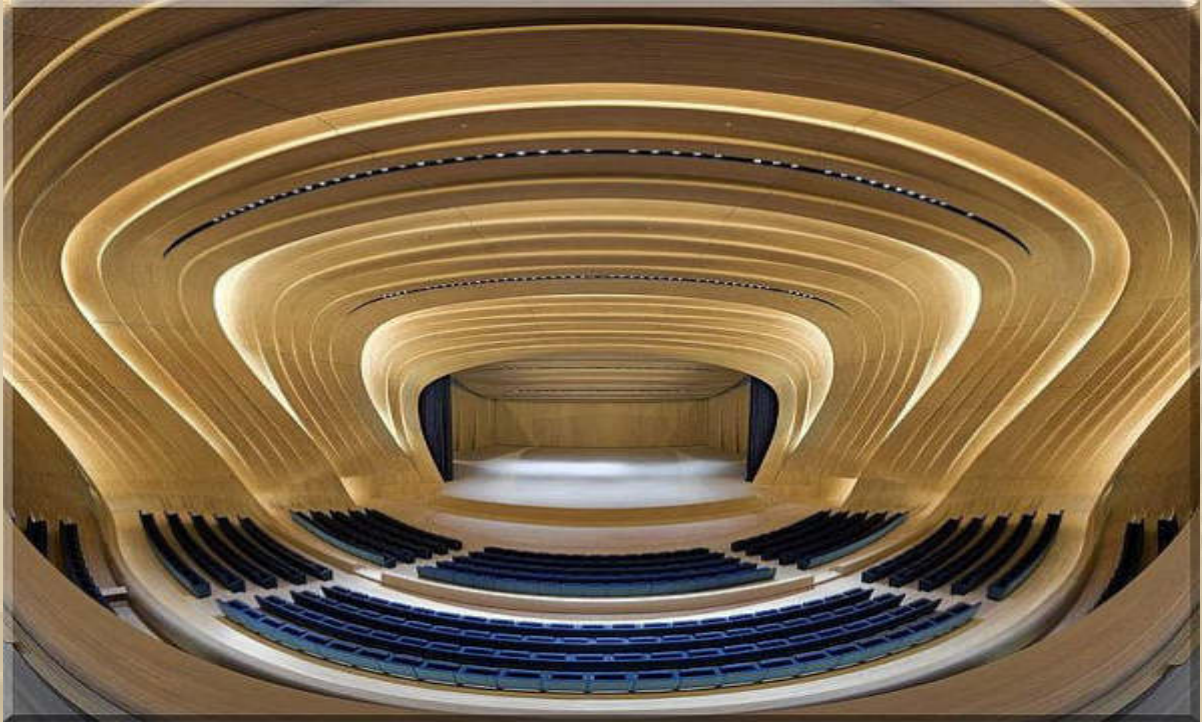

Letzte Nacht habe ich geträumt, dass ich in diesem Konzertsaal ein Ukulelekonzert gegeben hätte. Das war ein wirklich schöner Traum. In Wirklichkeit wird es wohl eher das Cockpit meines Bootes sein, weit draußen auf dem Wasser, wo mich keiner hört.



## **Mobiles Zuhause für Selbstversorger: **Leben** in der Holzklasse**

Von [Christoph Stockburger](#)





Ein Duo aus Österreich hat schickes Design mit dem Streben nach Selbstversorgung verbunden: Herausgekommen ist der Wohnwagen. Die mobile Behausung bietet zwar wenig Platz, aber viel Unabhängigkeit.

"Ressourcenschonend und leiwand." So fasst Theresa Steininger die beiden größten Vorteile des Wohnwagens zusammen. "Leiwand" wie in "Schifoan is des Leinwandste", in Österreich ein gängiges Wort für "großartig". Steininger, 25 Jahre alt, ist Österreicherin. Zusammen mit Christian Frantal, 46, führt sie das kleine Unternehmen, das die Wohnwagens baut und verkauft: Holzhütten mit Fahrgestellen, die sich auf Wunsch mit Solaranlagen und Wasseraufbereitungssystemen ausstatten lassen, so dass die Bewohner auf einen Anschluss ans Strom- und Kanalnetz verzichten können. Deshalb "ressourcenschonend".

Man könnte auch sagen: Der Wohnwagen ist ein mobiles Baumhaus für Erwachsene. Er bietet zwar wenig Platz, aber viel Unabhängigkeit.

Theresa Steininger ist Marketingexpertin und hat früh eine eigene Agentur gegründet. Einer ihrer ersten Kunden war Christian Frantal, der die Idee zum Wohnwagen hatte. 2012 holte Frantal Steininger kurzerhand mit in den Wagon, die 25-Jährige wurde Geschäftsführerin ihrer gemeinsamen Firma. Über eine Crowdfunding-Plattform sammelten sie Geld für einen Prototypen - ein guter Test, ob ihr zukünftiges Produkt überhaupt auf Interesse stößt. Das tat es: "Wir fanden mehr als 100 Investoren", sagt Steininger.



Theresa Steininger und Christian Frantal

Mittlerweile gibt es den 2,5 Meter breiten Wohnwagen in verschiedenen Varianten. Als Kurzversion mit sechs Meter Länge und als größere Variante mit zehn Meter Länge. Ergänzen lässt sich der Wagon durch einen 3,3 mal 2 Meter großen Erker. Wie die Räume aufgeteilt werden, ob man sie selbst einrichtet oder vom Bad bis zum Bett alles fertigen lässt, bleibt den Kunden überlassen.

Genauso ist es beim Grad der Selbstversorgung: Wer sich frei machen will von Stromanbietern, bestellt die vier Fotovoltaikpaneele fürs Dach samt des Akkus im Boden. Dazu einen Ofen zum Heizen und den Warmwasserspeicher.



**Zum Duschen, Waschen und Spülen stehen bei Bedarf insgesamt 650 Liter Wasser zur Verfügung, die mittels einer sogenannten Grünkläranlage, bestehend aus Sumpfpflanzen, sowie einem Filtersystem gereinigt und wieder aufbereitet werden. Das bescheidene Ziel Steiningers: "Wir wollen die Welt retten."**

**Wer es eine Nummer kleiner mag, kann sich den Wohnwagen aber auch mit Steckdosen und Wasseranschluss in den Vorgarten stellen. Die Frage, wo der Wohnwagen platziert werden darf und wo nicht, ist ohnehin nicht ganz einfach zu beantworten und von Fall zu Fall unterschiedlich. Steininger spricht von einem "interessanten Graubereich". Gegen eine kleine Gebühr bietet das Unternehmen Rat von einem Experten für Baurecht. Die Grundvoraussetzungen sind aber nicht schlecht - rein optisch schmückt der Wagon ein Grundstück eher, als das er es verschandelt.**

**Acht Abnehmer haben Steininger und Frantal nach eigenen Angaben bereits gefunden. Die ausgelieferten Modelle decken laut Steininger die Bandbreite von der Basisausführungen bis zur Solar-und-Sumpfpflanzen-Version. Zur Kundschaft zähle unter anderem "ein alleinstehender Almwirt, ein Anwalt, eine Make-up-Artistin und ein Entsorgungsunternehmer". Die von ihnen gezahlten Preise lagen zwischen 50.000 und 100.000 Euro.**

**Theresa Steininger wohnt noch in einem Appartement in Wien. "Ich muss noch ein paar Wohnwagens verkaufen, bis ich mir selbst einen leisten kann."**





<http://www.spiegel.de/fotostrecke/der-wohnwagen-fotostrecke-134255.html>



Ich könnte mir vorstellen, so zu leben, am liebsten im Hafenbereich von Überlingen-Ost. Dazu noch einen Traktor, damit man auch mal umziehen kann.





**Guten Abend Manfred!**

**Das hier ist das Hafenrestaurant & Bar, Brophy Bros., wo wir seit Jahren gern hingehen und es den tollen rohen Thunfisch und Clam Chowder gibt, alles mit Ausblick auf den Yachthafen und Pacific:**



<http://www.brophybros.com/welcome-santabarbara>

**Heute sind wir in San Diego in dem Stadtteil Coronado, bekannt bei den Seglern weltweit. Hier kommen auch die North Sails her.**

**Wir werden morgen mal wieder dem Coronado Yacht Club einen Besuch abstatten, direkt gegenüber von unserem Hotel, GLORIETTA BAY INN.**



<http://www.gloriettabayinn.com/>



Morgen Abend, also bei Euch heute, sind wir bei Bekannten zum Waipiti Essen eingeladen. Es ist wohl eine Art Hirsch, die der Gastgeber selber vor zwei Wochen in Arizona mit Indianern gemeinsam abgeknallt hat. Auf alle Fälle essen wir das Vieh morgen mit auf. Die Gastgeber sind in den frühen 60er Jahren von Westfalen nach California ausgewandert, deren Sohn spricht schon kein deutsch mehr. Ich werde einige Fotos machen.

Bis später, Gruss, Jan (gestern 18:48 Uhr PST)

Jan, das sind ja beeindruckende LINKs. Danke, dass Du mich wieder so umfassend informierst. Mir bereitet das immer große Freude.



## Rosenmontagsumzüge in Deutschland: Sturmtief "Ruzica" vermasselt Karnevalssumzüge



Heftige Sturmböen fegen über Deutschland. Mainz und Münster haben ihre Rosenmontagsumzüge schon abgesagt, Düsseldorf hat noch nicht entschieden, in Köln wird es eine abgespeckte Variante geben.

..... oder hat man nur Angst vor kriminellen Ausschreitungen?



09:00 Uhr - Beim Frühstück fällt mir eine meiner beiden neuen provisorischen Brücken aus dem Oberkiefer. Ein Anruf in der Zahnklinik beschert mir einen sofortigen Termin, um 10:15 Uhr.



..... seit 11 Uhr ist wieder alles OK  
Frau Blum hat das Triple wieder einzementiert.



Meine Korrespondenten, von rund um den Globus, geben Stationsmeldungen ab. Stefan K. und Söhne aus Österreich:



**Stefan, The Boss:**



**Die Thronfolger Fabi & Felix sind sicherlich auf der Piste.**



**14:05 Uhr - Ich versuche mich mal an dem Lied: My Rifle, My Pony And Me (sh. S. 67).**





Heut kann ich bis Konstanz  
guggen

sagt Stefan

15:31



## Publizist und Moderator:

### Roger Willemsen ist tot

(DPA)

Er war einer der großen Intellektuellen des Landes: Der Autor und Moderator Roger Willemsen verstand es, im Fernsehen auf höchstem Niveau zu diskutieren. Nun ist er im Alter von 60 Jahren gestorben.



Der Bestsellerautor und frühere Fernsehmoderator Roger Willemsen ist tot. Dies bestätigte der Verlag S. Fischer SPIEGEL

**ONLINE. Willemsen starb demnach am Sonntag, 7. Februar, im Alter von 60 Jahren an den Folgen einer Krebserkrankung, in seinem Haus in Wentorf bei Hamburg.**

Wann immer er im Fernsehen auftrat und ich zugegen war, bin ich auf dem Sender haften geblieben.



17:30 Uhr - Zum Abendessen gibt es Lachsschnitten, adlige Gemüsereste (von gestern - ein Bonmot von Atze), Triganoreis, bunter Beilagensalat mit gerösteten Sonnenblumenkernen.



Ab dem späten Nachmittag ist es in Sindelfingen stürmisch und regnerisch.

Montag, 08. Februar 2016

## **Mit mehr als 130 Stundenkilometern**

### **Sturm "Ruzica" rast über Deutschland**

Das Sturmtief "Ruzica" kommt zu einem denkbar unpassenden Zeitpunkt: Ausgerechnet an Karneval wirbelt es mit heftigen Böen und Schauern durch Deutschland. Am Abend erwarten Meteorologen auch im Osten starke Sturmböen.

Mit Sturmböen und heftigem Regen fegt Sturmtief "Ruzica" über Deutschland hinweg. Die stärksten Böen der Windstärke 12 wurden am Brocken gemessen, hier kam es zu Spitzengeschwindigkeiten von über 130 Stundenkilometern. Auch im Flachland ist es äußerst windig – das führt in zahlreichen Karnevalshochburgen zur Absage der Rosenmontagsumzüge: In Aachen gab es am Morgen bereits Windgeschwindigkeiten von 98 Stundenkilometer, in Trier von 93 Stundenkilometern. In der Westhälfte wurden dabei Böen der Windstärke 10 gemessen.



Dienstag, 9. Februar 2016:    **Fastnacht**

**Jans Bilderreigen:**



I say NO....





.... Lifeguard



.... Feuerwehren sind in Kalifornien allgegenwärtig

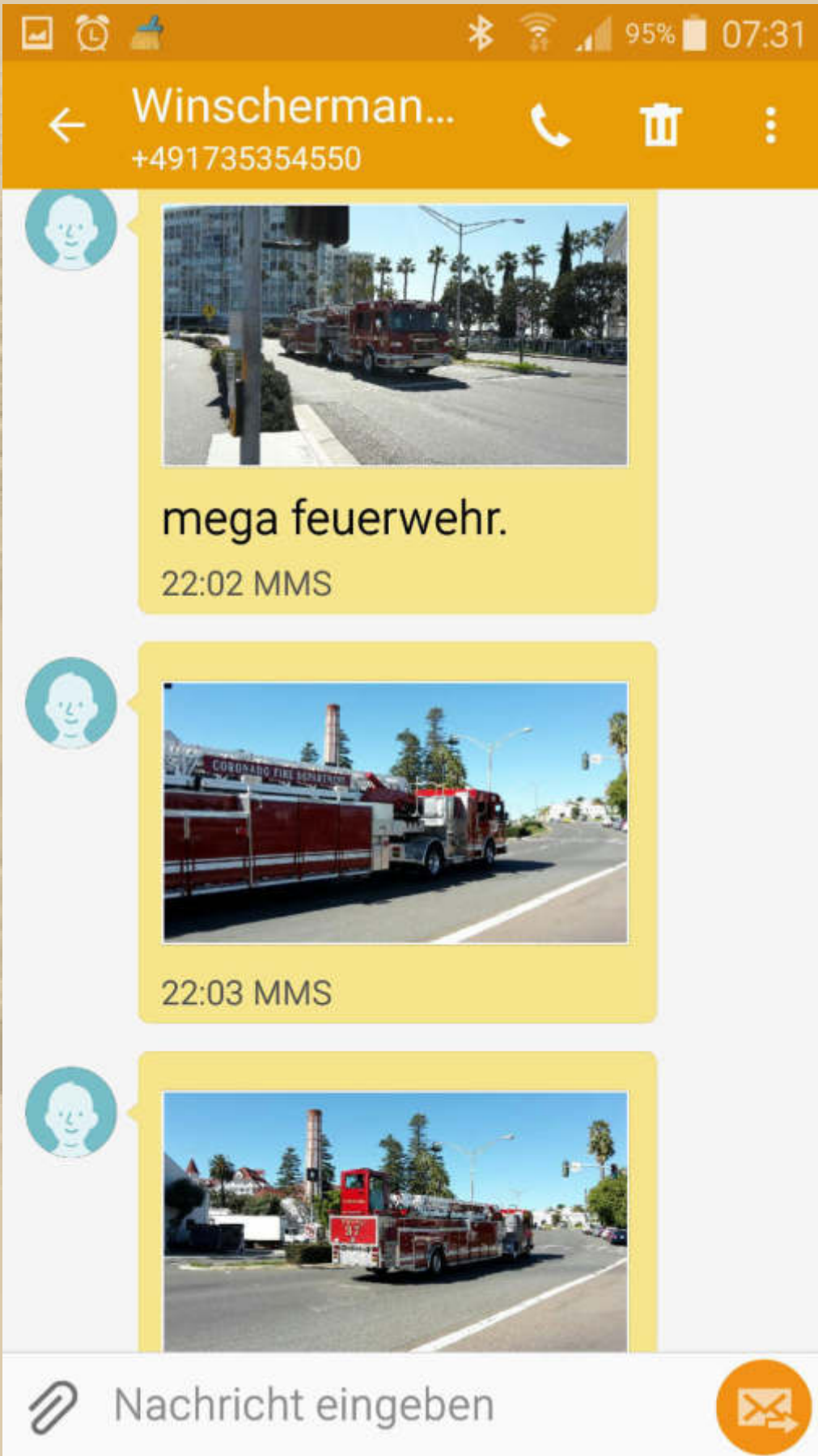

.... gestern 13:02 Uhr PST





.... die US Marine darf auch nicht fehlen,  
hier ein Flugzeugträger (ohne AIS, meint Jan)

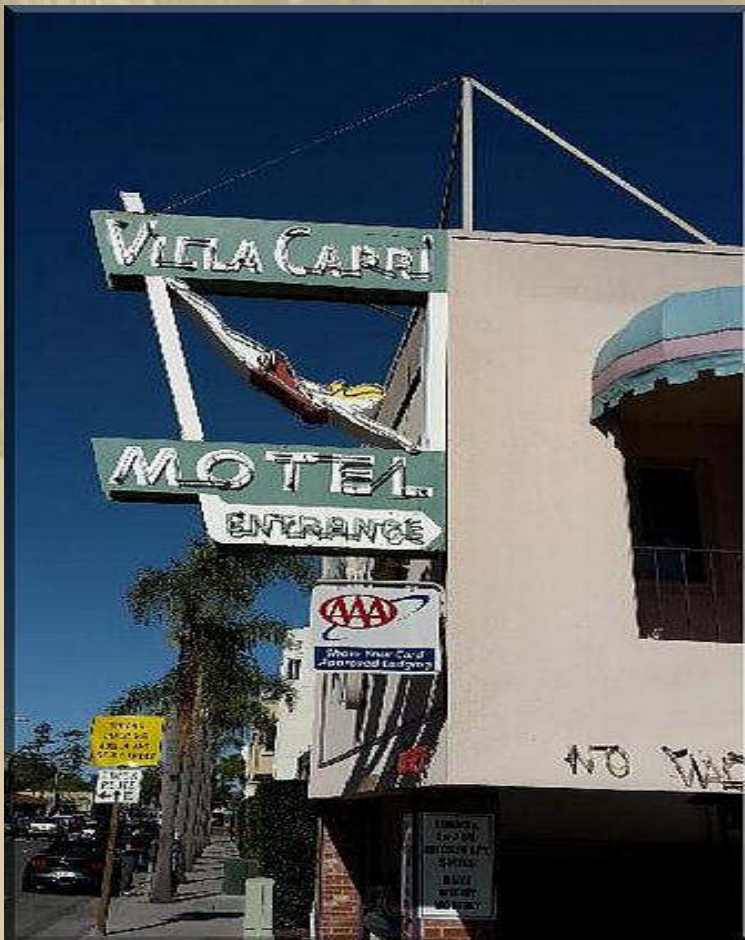

50 \$ Triple A - Motel





wir waren heute an der mexiko grenze. wir kommen gerade von einer einladung vom elk essen, war ein netter abend. morgen geht es nach laguna beach in ein hotel mit balkon am strand. gute nacht.

07:25 MMS



Nachricht eingeben



.... gestern 21:25 Uhr PST

Wer jemals eine Dehler Varianta aus dem Designbüro Van de Stadt gesegelt hat, der wird ein Leben lang den Van de Stadt-Yachten verfallen bleiben:



z.B. Stadtship 56' Merrimac (Aluminium)







<http://www.kmy.nl/info/custom-build-aluminium-sailing-yachts-stadtschip.html>

..... und hier einige kleine Videos:

<https://www.youtube.com/playlist?list=PL3BCF54E03CD5003B>







**Seitdem sich Wilfried Erdmann 1983 seine 34' Aluminiumyacht KATHENA NUI bei Dübbel und Jesse auf Norderney hat bauen lassen, schwärme ich für Aluminium als Bootsbawerkstoff - es ist so rustikal und wirkt so durabel.**



[http://www.wilfried-erdmann.de/aktuell/2016/ein\\_fotoblick\\_zurueck.htm](http://www.wilfried-erdmann.de/aktuell/2016/ein_fotoblick_zurueck.htm)



.... ein toller Segelplan



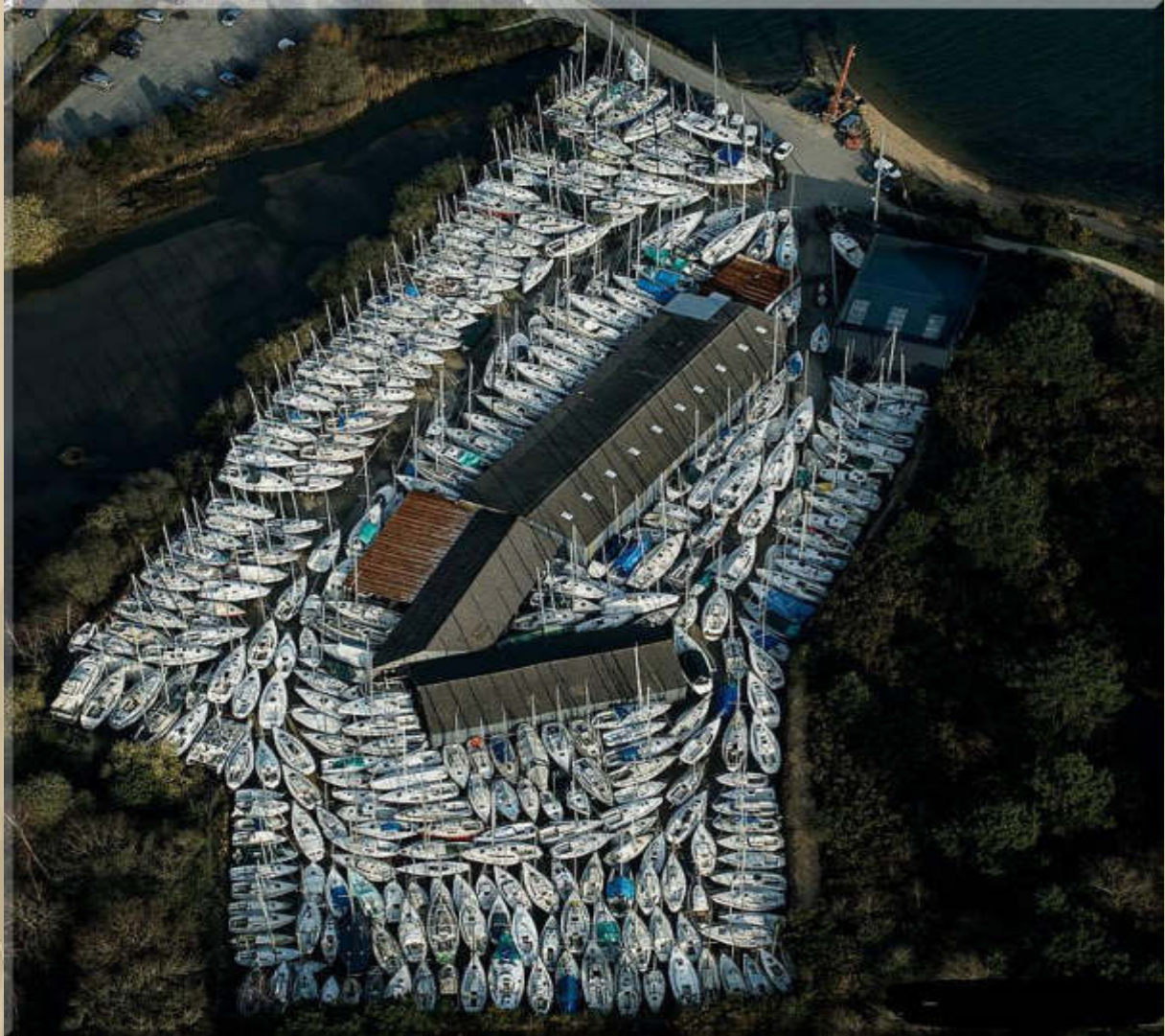

.... Hafen belegt - offensichtlich



So, nun habe ich meine seglerische Nostalgiestunde abgeschlossen.



13 bis 15 Uhr - Bei Sauwetter haben wir unseren Wocheneinkauf erledigt, doch dafür war kaum etwas los, und wir haben immer einen Parkplatz direkt an den Eingängen gefunden.

Wer Lust hat, sich das Weltwetter von 2015 zu betrachten, ist hier richtig:



<https://www.youtube.com/watch?v=i4mBYwBNULk#t=19>

Ich darf mich gar nicht ins Internet begeben, darin ertrinke ich förmlich. Ich bleibe bei einer Shanty-Truppe aus Frankreich hängen:



<https://www.youtube.com/watch?v=0Uh249iQyj0#t=55>

Erinnert mich stark an meine aktive Zeit mit der Frischen Brise am Deister bei Hannover: <http://www.shantychor-frische-brise.de/>



Da heute Fastnacht ist, gönne ich mir 3 Quarkinis (Pfannkuchen, Krapfen, Berliner, je nach Region) und mache mir eine Tasse Britischen Milchkafe dazu ..... Helau, Alaf, Narri Narro, etc.



- .
- .
- .

Die Fortschritte auf dem zukünftigen Apple Campus sind beachtlich:

[https://www.youtube.com/watch?v=4\\_w1LGDHEps](https://www.youtube.com/watch?v=4_w1LGDHEps)

<https://www.youtube.com/watch?v=gxiBUeEsmH4>



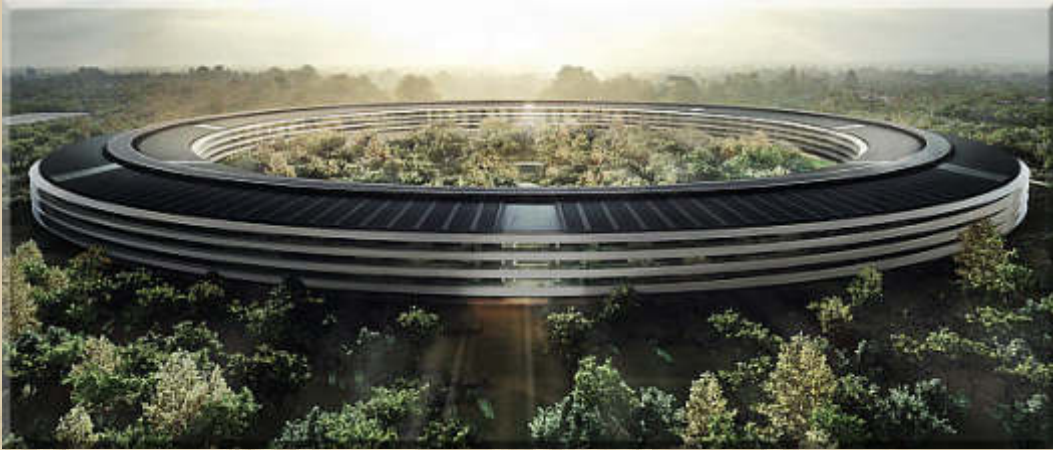

.... so soll es bald aussehen

Bei John Sailor tut sich was:

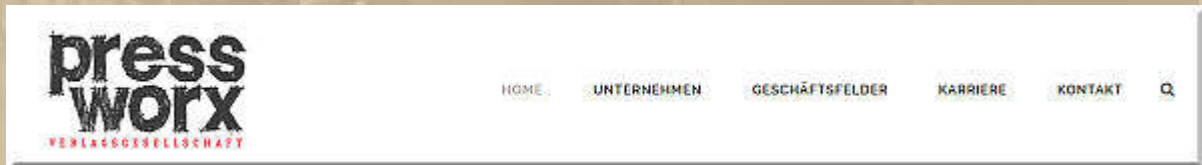

Wenn es soweit ist, werde ich den LINK hier bekanntgeben, zumal auch zum Thema Segeln etwas dabei sein soll.



.... John Sailor 2006 bei mir an Bord an der Ostsee



18:15 Uhr - Zum Abendessen gab es Rinderhackfleisch-Bouletten, frische grüne Bohnen, Salzkartoffeln und für mich eine Extraportion gebratener Zwiebeln.



Jetzt wackeln unsere Wände - draußen stürmt es:

🕒 📶 84% 18:26

☰ **Sindelfingen (Mitte)** 🔍 ⋮

ÜBERSICHT **STURMBÖEN** DAUERREGEN

**⚠️ Amtliche WARNUNG vor STURMBÖEN**

für Kreis Böblingen

gültig von: Dienstag, 09.02.2016 11:00 Uhr  
voraussichtlich bis: Mittwoch, 10.02.2016 00:00 Uhr

ausgegeben vom Deutschen Wetterdienst  
am: Dienstag, 09.02.2016 08:50 Uhr

Es treten Sturmböen mit Windgeschwindigkeiten bis 85 km/h (24m/s, 47kn, Bft 9) auf.

**ACHTUNG Hinweis auf mögliche Gefahren:**  
Es können zum Beispiel einzelne Äste herabstürzen. Achten Sie besonders auf herabfallende Gegenstände.

Detaillierte Warninformationen erhalten sie unter <http://www.wettergefahren.de>.

DWD / RWB Stuttgart



Mittwoch, 10. Februar 2016:

**It Never Rains In Southern California ....**

<https://www.youtube.com/watch?v=-pyC7WnvLT4>

"It Never Rains in Southern California", written by Albert Hammond and Mike Hazlewood, is a song first released by Hammond, a British born singer-songwriter, in 1972. Instrumental backing was provided by L.A. session musicians from the Wrecking Crew. The song is from his album, *It Never Rains in Southern California*. Hammond's version peaked at number five on the U.S. *Billboard* Hot 100 that year.

**Jan meldet sich um 02:47 Uhr MEZ = gestern 17:47 Uhr PST**



hotel laguna beach.  
california.

02:47 MMS





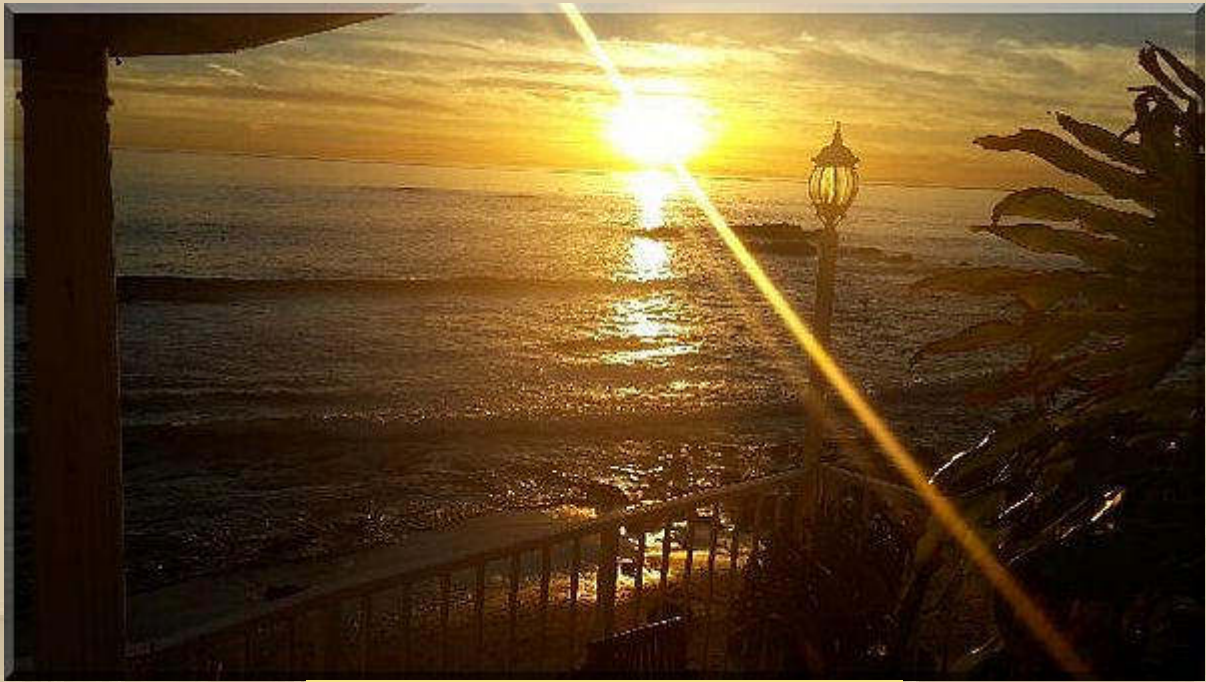

sunset von unserem  
balkon in laguna beach.

02:46 MMS



Wenn ich Google Earth richtig lesen kann, dann befindet sich Jan  
im Capri Laguna Beach Hotel:



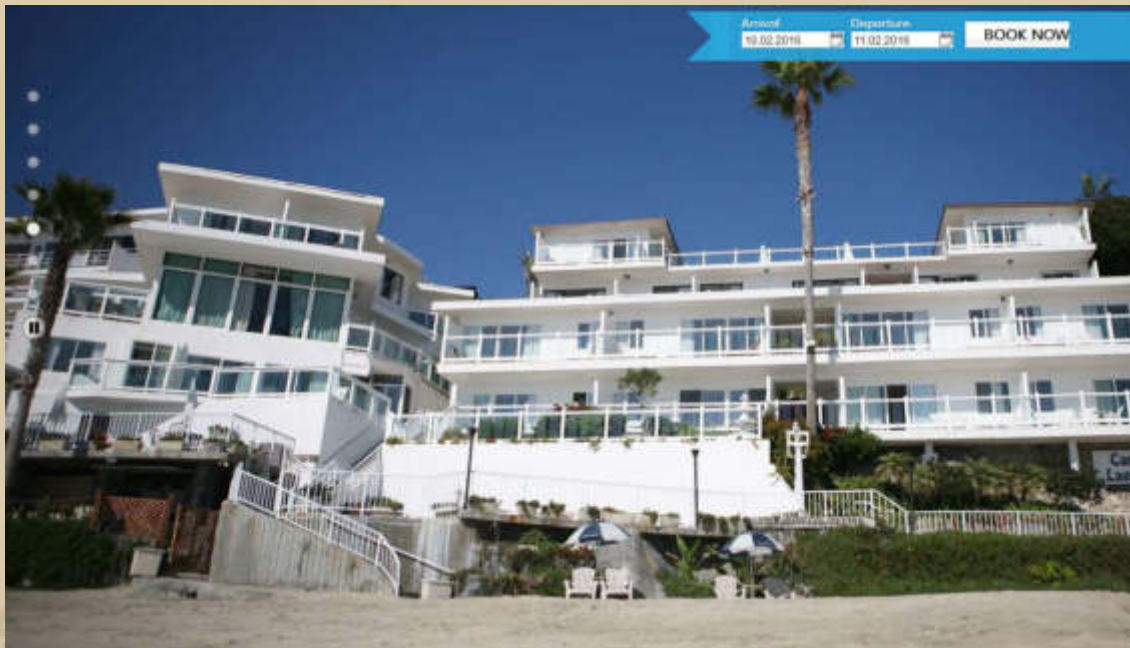

<http://www.caprilaguna.com/photos.htm>



Jan, das ist ja eine herrliche Location, so wie sich der Laie Kalifornien vorstellt - living on the beach.

Auch eine virtuelle Reise, als blinder Passagier, ist eine feine Sache.

10:00 Uhr - Na, wenn das kein Grund ist, den Song Sloop John B. (Beach Boys) zu singen:

[https://www.youtube.com/watch?v=09dQmeB\\_NgU](https://www.youtube.com/watch?v=09dQmeB_NgU)

oder [https://www.youtube.com/watch?v=H6Uc\\_Gi7gdM](https://www.youtube.com/watch?v=H6Uc_Gi7gdM)

## Sloop John B. <https://www.acousticmusicarchive.com/sloop-john-b-chords-lyrics>

**C**  
We come on the Sloop John B.  
  
My grandfather and me,  
**G7**  
Around Nassau town we did roam.  
**C** **F** **Dm**  
Drinking all night, got into a fight. ( yeah, yeah)  
**C** **G7** **C**  
Well I feel so broke up: I want to go home.

### Chorus:

**C**  
So hoist up the John B. sail,  
  
See how the main sail sets,  
  
Call for the captain ashore,  
**G7** **C**  
Let me go home. let me go home.  
**F** **Dm**  
I want to go home. Yeah, yeah.  
**C** **G7** **C**  
This is the worst trip I've ever been on.

2.) The first mate he got drunk,  
And broke in the capn's trunk,  
The constable had to come and take him away.  
Sheriff John Stone,  
Why don't you leave me alone? Yeah, yeah.  
Well I feel so broke up, I wanna go home.

Repeat Chorus .....

3.) The poor cook he caught the fits  
And threw away all my grits  
And then he took and he ate up all of my corn.  
Let me go home,  
Why don't they let me go home? Yeah, yeah.  
This is the worst trip, I've ever been on.

Repeat Chorus .....

Dann habe ich gleich noch weitere Lieder geübt:

Midnight Special (leicht)  
Jesse James (leicht)  
Amazing Grace (leicht)  
Banks Of The Ohio (leicht)  
Danny Boy (schwer zu singen)  
Nobody Knows You When You're Down And Out (schwer)

Darüber vergeht die Zeit viel zu schnell.

Am Nachmittag hat uns meine Enkelin Lea zu einer 'Show' eingeladen - wir sind schon sehr gespannt.

Betreff unser Auftritt (Die Jette und Lea Schow)  
An Mich <mbm.kurth@t-online.de>★  
Liebe Omi, lieber Opi 😊  
Hiermit lade ich euch herzlich zu unserer Show ein.: -D  
WO: in [REDACTED] Holzgerlingen [REDACTED]  
WANN: am 10.02.2016 (Mittwoch)  
AB WANN: Ihr könnt ab 16:00 Uhr kommen. Unsere Show startet um 16:30 Uhr.  
Das ganze geht dann bis ca. 18:30 Uhr.  
Es gibt einen Sektempfang und kleine Häppchen.: -)  
Liebe Grüße  
Eure Lea  
P.S. Parkplätze gibt es vor der Tür; -)



13:30 Uhr - Ich habe soeben John Sailor zu seiner neuen Page angeschrieben und mir fällt dabei ein, dass ich für meine Homepage schon lange keine Sicherung mehr gemacht habe. Das wird sofort nachgeholt:



<https://filezilla-project.org/>

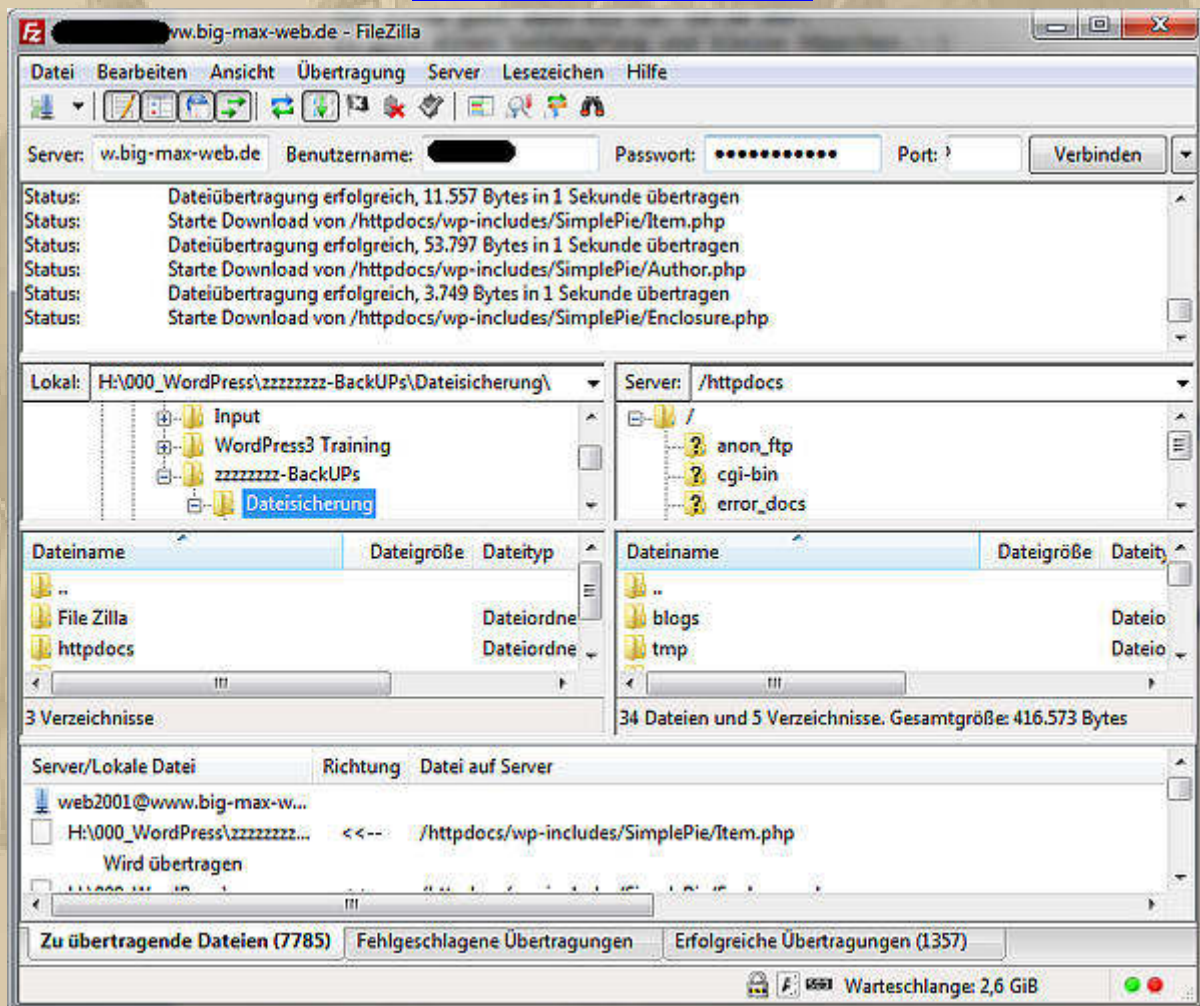

Der Download vom Server auf meine lokale Festplatte dauert ca. 2h, für derzeit 9.142 Dateien.

Auch die Serverdatei `wordpress_5.sql` habe ich frisch generiert und abgespeichert - dauerte keine 5 Minuten. Die letzte Sicherung habe ich vor einem Jahr gemacht, das ist definitiv zu wenig und gefährlich, falls meine Daten bei 1 & 1 urplötzlich

notleidend werden sollten. Denn was ich seit dem letzten Update an Daten hinzugefügt habe, wäre verloren. Wenigstens 2 x im Jahr sollte ich das tun und nach jedem größeren neuen Input. Ich gelobe Besserung.

19:20 Uhr - Nun sind wir wieder daheim und hatten einen reizenden Nachmittag mit der Jette (lks.) & Lea (r.) Show:







J & L Dance Company





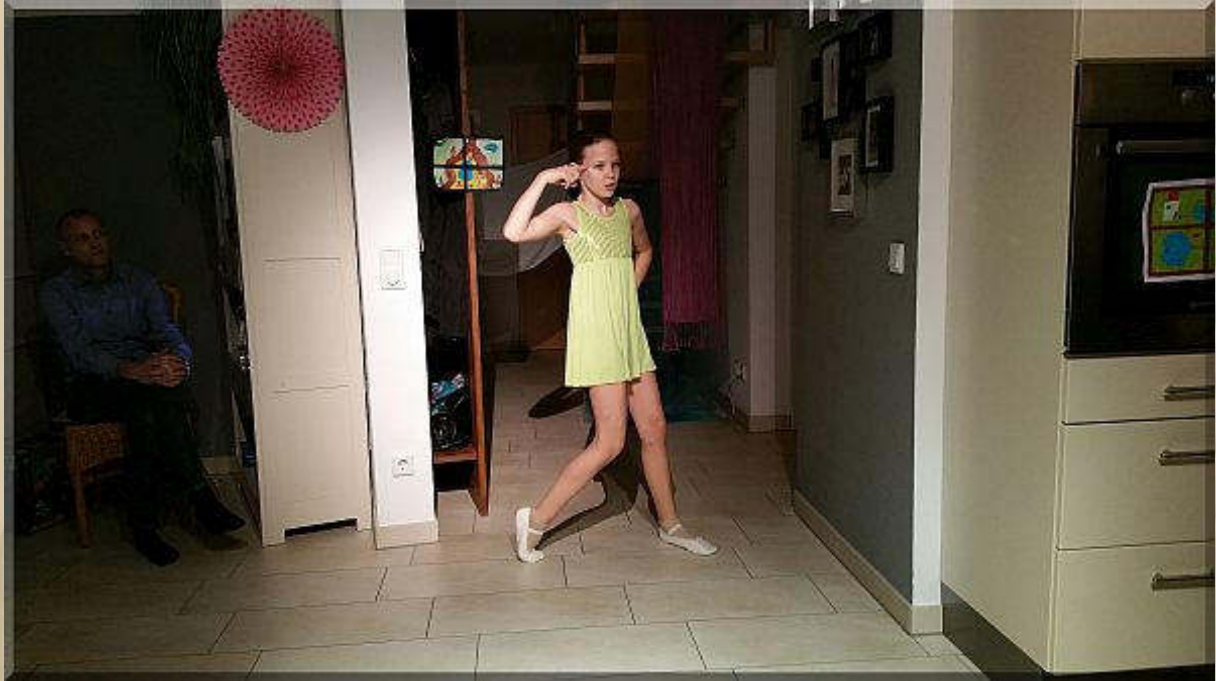

**Beide im März 2005 im Herrenberger Krankenhaus zur Welt gekommen - Jette einen Tag früher.**



19:30 Uhr:

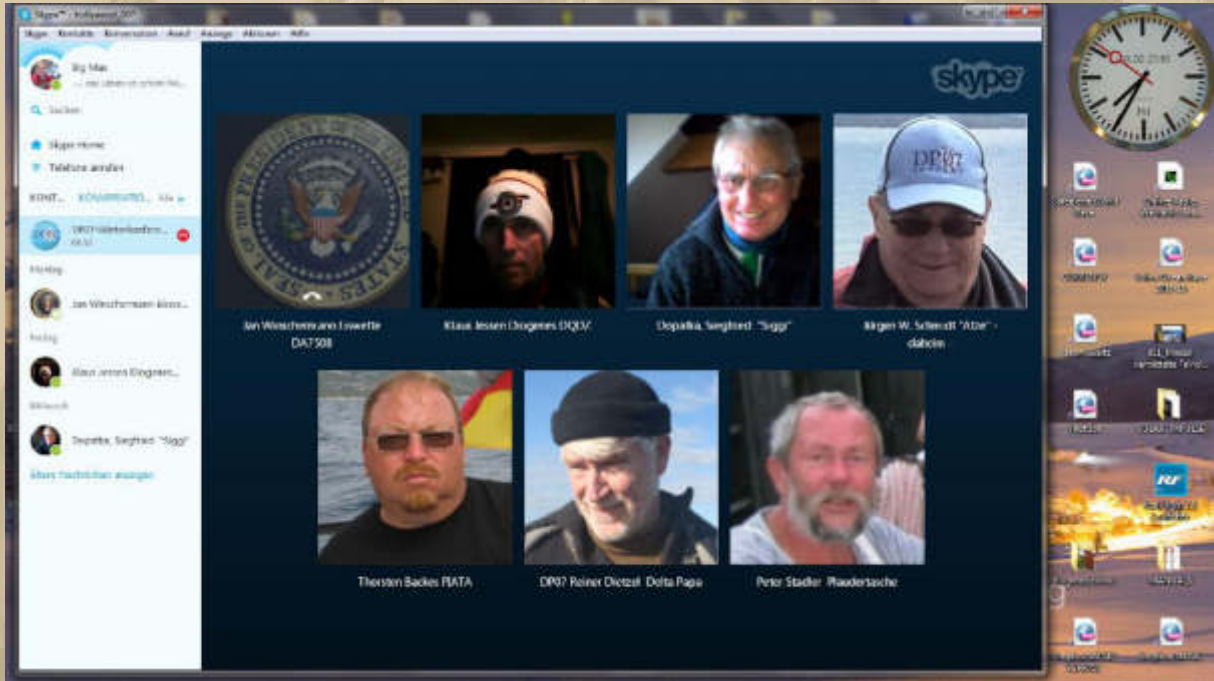

.... alle waren anwesend





Donnerstag, 11. Februar 2016:

Auch der heutige Tag beginnt mit Jans Kalifornischem Bilderbogen:

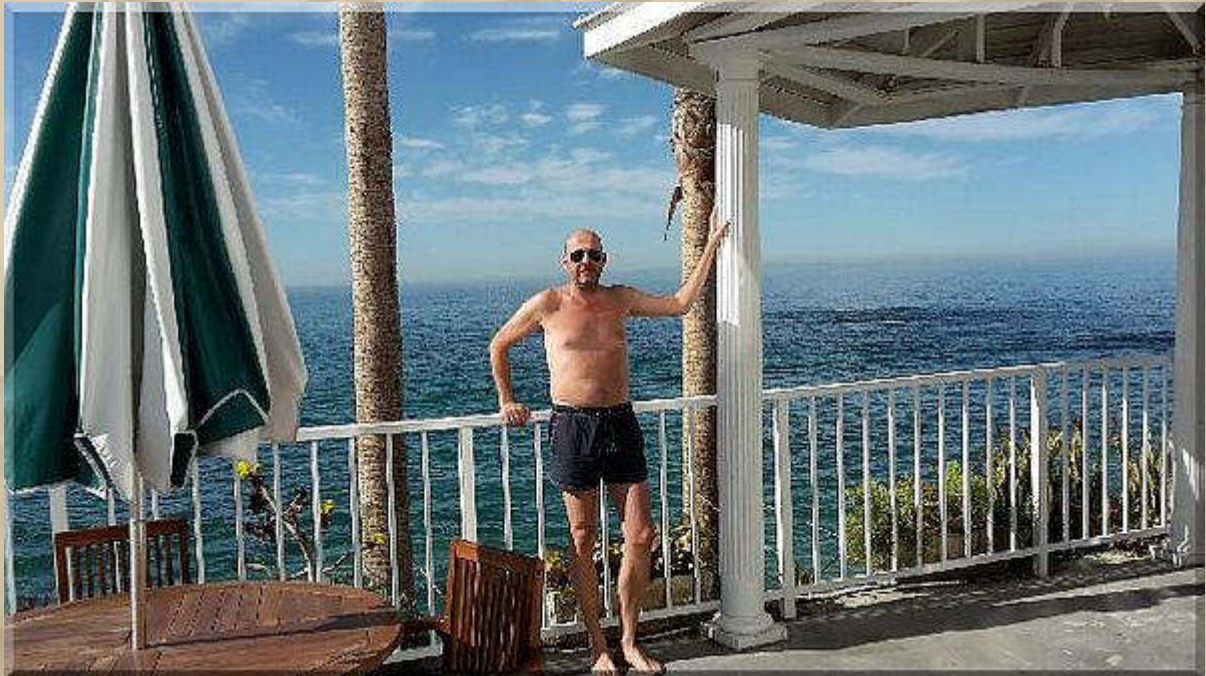

Mr. America in Laguna Beach

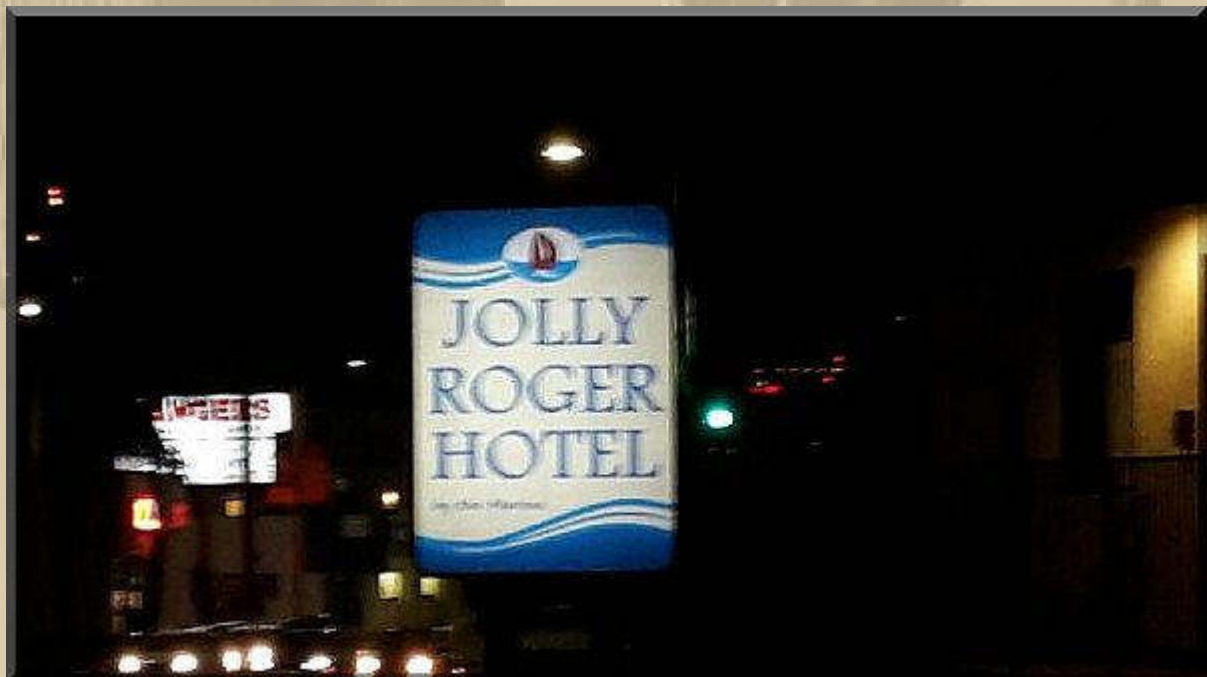

Der **Jolly Roger** oder „die **Piratenflagge**“, häufig auch **Totenkopfflagge**, ist die schwarze Flagge von Piratenschiffen. Sie wird, in Anlehnung an den britischen Union Jack, auch **Black Jack** genannt.





**Atzes USLRG Außenstellen Closed & Open**

**United States Life & Rescue Groups**





.... neue Marina in Seal Beach

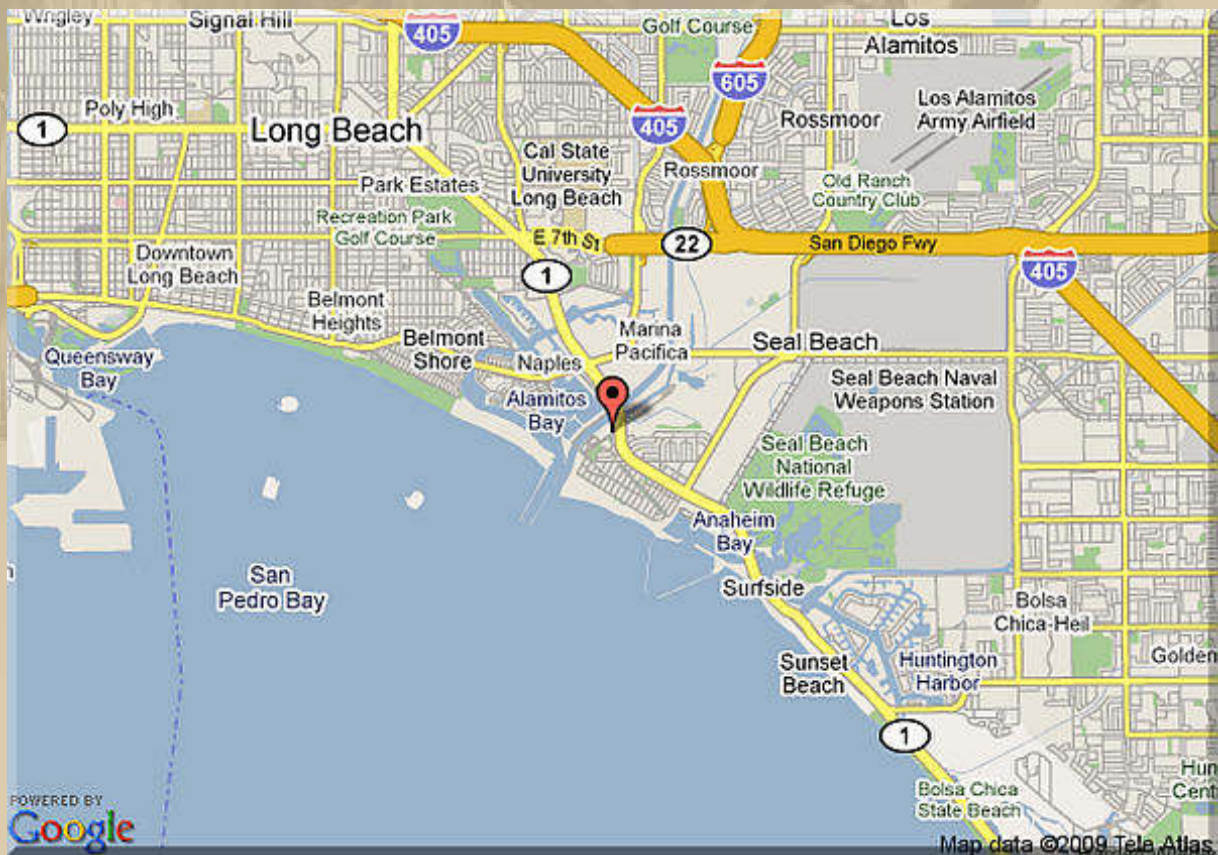

.... Seal Beach





.... einer der vielen Piers von Venice Beach Ca.

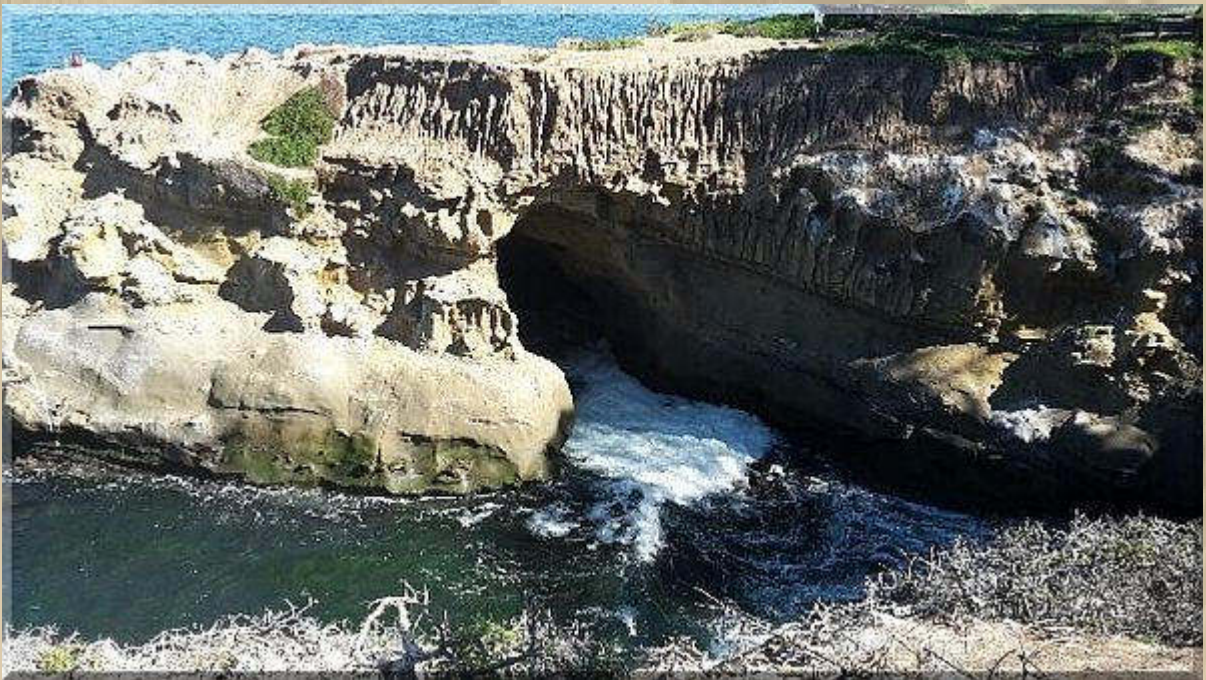





Bedienung im Stil der 50er Jahre

Ich erlaube mir einen Spaß und verlinke mich auf der Site von John Sailor (Reiner), die noch nicht online ist:

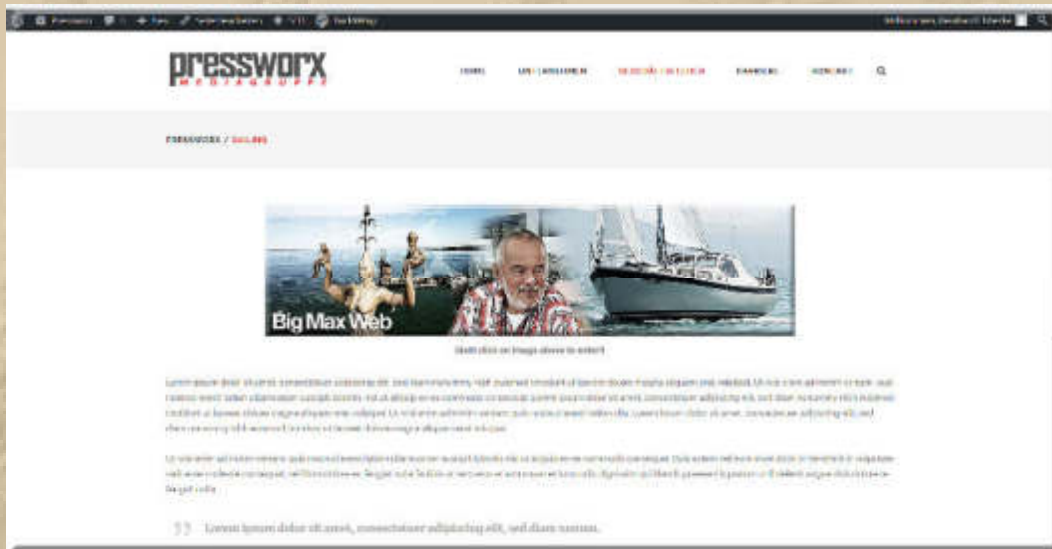

Natürlich habe ich den LINK unter seinem Geschäftsfeld SAILING eingestellt. Da er mir den Zugang gewährt hat, bin ich mir fast sicher, dass ich den LINK nicht wieder entfernen, aber wahrscheinlich in einen anderen Unterordner verschieben soll.

Lieber Reiner, ich muss natürlich vorsichtig mit meinen WordPress-Kenntnissen sein, sonst verhaftest Du mich noch als Deinen kostenlosen Webmaster. Mein imaginärer Stundenlohn liegt bei 17,50 €/h oder äquivalenten Gegenwerten (lol). Dennoch darfst Du auf meine Hilfe rechnen, wenn Du mal hoffnungslos verloren bist. Obendrein wird sich Dein Sohn Dennis bestimmt auch in die WordPress-Materie 'einfuchsen' wollen:

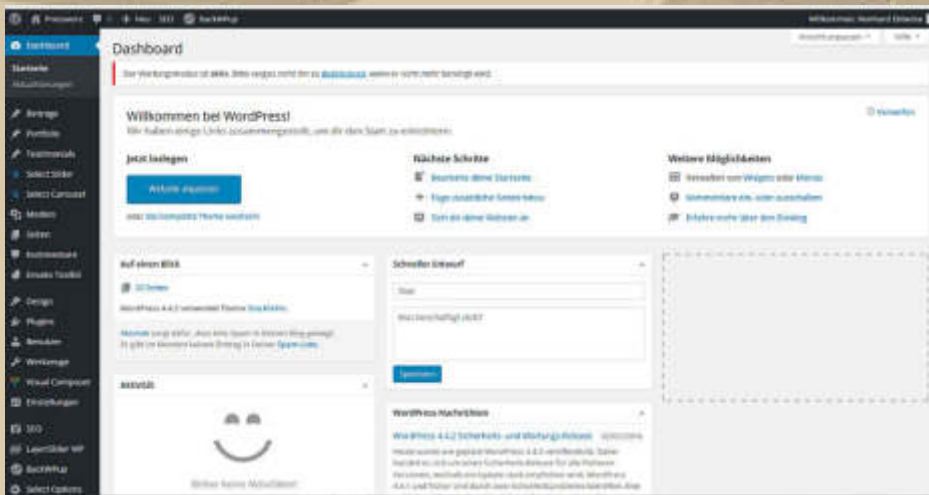

Hauptmenü



**Bregenzener Bucht bei Lindau,  
diese Ecke vom Bodensee liebe ich besonders**

**18:15 Uhr .... Reiners erstes Web-Erfolgserebnis:**

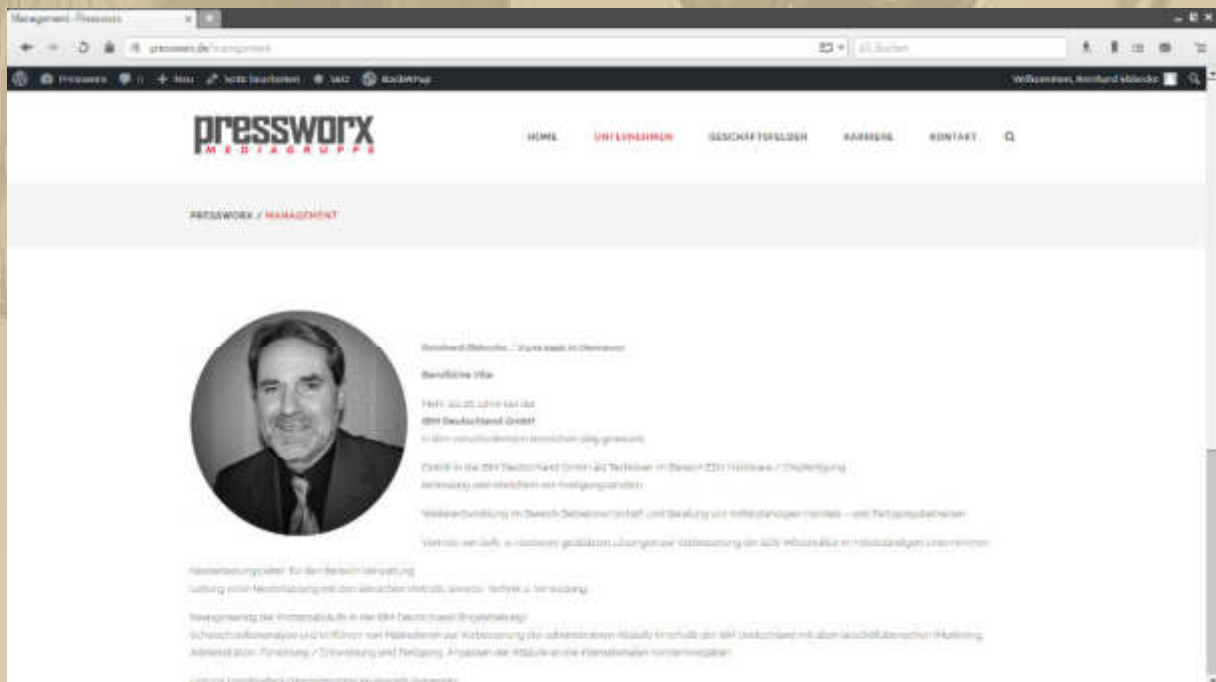

**- das ist Reiner alias John Sailor als Businessman -**



..... und kürzlich zum 65. Geburtstag als Urlauber mit Beate auf Kuba:



Am Abend habe ich den Polit-Talk mit Maybrit Illner verfolgt und mich gefragt, wozu sie den jungen EX-Salafisten eingeladen hatte, der außer seinen Irrungen nichts zum Thema beizutragen hatte.



.... vom Saulus zum Paulus?

Warum geben wir solchen Menschen nur immer wieder ein Podium im Fernsehen? Wahrscheinlich hat er sogar eine Gage bekommen.

Paulus war nach eigener Aussage (1 Kor 15,9 EU) ursprünglich ein Verfolger jener Urchristen, die die Tora nicht vollständig einhielten.

Die Apostelgeschichte, die traditionell dem Evangelisten Lukas zugeschrieben wird, und der von Paulus selbst verfasste Galaterbrief geben unterschiedliche Darstellungen seiner Konversion. Während die Apostelgeschichte von einer äußeren Erscheinung berichtet, schreibt Paulus selbst lediglich von einer inneren Offenbarung. Nach Apg 7,58ff EU war er bei der Steinigung des ersten christlichen Märtyrers Stephanus anwesend und hatte „Wohlgefallen“ daran. Danach habe er die Gemeinde „verwüstet“, „indem er in die Häuser eindrang, Männer und Frauen verschleppte und für ihre Verhaftung sorgte“. Nach Apg 9,1f EU erbat und erhielt er vom Jerusalemer Hohenpriester einen schriftlichen Auftrag, auch in Damaskus und den dort befindlichen Synagogen nach Anhängern Jesu zu suchen, um sie zu verhaften.

Auf dem Weg nach Damaskus – „nicht weit vor der Stadt“ – soll er dann in einer visionären Lichterscheinung dem auferstandenen Jesus selbst begegnet sein (Apg 9,3-29 EU). Dieser habe ihn mit seinem hebräischen Namen angerufen: *Saul, Saul! Warum verfolgst du mich?* Er habe zurückgefragt: *Wer bist du, Herr?* Darauf habe die Stimme geantwortet: *Ich bin Jesus, den du verfolgst!*

Damit erkannte Paulus das todeswürdige Unrecht seines ganzen bisherigen Lebens, das er dem „Eifer für das Gesetz“ (der Einhaltung der als Gottes Willen offenbarten biblischen Tora) gewidmet hatte. Denn nun habe Gott ihm in der Person Jesus Christus seinen wahren Willen direkt und unvermittelt offenbart. Paulus erfuhr diese Begegnung als Berufung zum „Apostel für die Völker“, die sein weiteres Leben bestimmte. Durch die erzählerische Ausgestaltung wird sie oft als Bekehrung gedeutet.

Paulus selbst berichtet nichts von einer Lichterscheinung bzw. einer hörbaren Stimme. Er schreibt lediglich „daß er [Gott] seinen Sohn offenbarte in mir“ Gal 1,16 LUT, also ein inneres, subjektives Erlebnis, daher erscheint das Damaskuserlebnis als hagiografische Ausschmückung.

Im Volksmund wird der Ausdruck umgangssprachlich von seiner neutestamentlichen Bedeutung gelöst und allgemein auf ein einschneidendes Erlebnis bezogen, das eine Richtungsänderung im weiteren Lebenswandel bewirkt. Verwandt sind die Ausdrücke „Aha-Erlebnis“ und „Schlüsselerlebnis“.

Manchmal wird das Damaskuserlebnis auch mit der Redewendung *vom Saulus zum Paulus* ausgedrückt.



Freitag, 12. Februar 2016:



**Hallo Manfred! (17:21 Uhr PST)**

**Mein neues Samsung S4 Small hat sich heute während der Fahrt, möglicherweise wegen der Hitze, verabschiedet. Nichts geht mehr, auch keine Fotos.**

**Die Karte habe ich in mein altes Blackberry rübergeschoben, das Gerät hält schon einige Jahren, im Gegensatz zum jährlich zu erneuernden Samsung; was macht man nicht alles um die DP 07 Sendung live mithören zu können.**

**Heute waren wir mit einem Bekannten in LA in seinem Büro, er ist Anwalt und sein Büro befindet sich an einem Friedhof, wo viele bekannte Tote liegen.**

**Unter anderem die Monroe. Er hat für mich viele Fotos gemacht und sendet mir diese später rüber. Vorher sende ich dir meine Eindrücke der Gräber aus dem Netz zu:**

**“Dear Jan and Sonja,**

**The cemetery behind my office is mentioned online at a website that lists all the famous people who are buried there. [Online, you can also find those people who are buried at other cemeteries here in Los Angeles.]**

**If you go to the link below, you can go through the list of 293 famous people. You can write down who you are interested in. Then when you get here we can go around the cemetery and find those people for you.”**

**John**

**<http://www.findagrave.com/php/famous.php?page=cem&FScemeteryid=8440>**

**JOHN R. RONGE, ATTORNEY AT LAW**

**[www.rongelawcpa.com](http://www.rongelawcpa.com)**





....und viele mehr.

Wir sind nun heute im Marina del Rey Hotel, Bally Rd. bis Sonntagmorgen, dann checken wir aus und werden uns Richtung Airport bewegen, um dort im Marriott zu übernachten. Nah zum Flughafen, da am Montag schon um 8 Uhr der Flieger nach JFK geht, also etwa um 5 Uhr aufstehen.

However, noch stehen uns zwei Tage Messe in LA bevor und einige Strandaufenthalte am Morgen und Abend. Jetzt sitzen wir auf unserer Terrasse, vor uns direkt der Pool, in den wir gleich mal reinspringen werden, es sind heute immerhin über 32° C gewesen.

Lieber Jan, ich habe mit meinen Samsung Phones nur positive Erfahrungen gemacht. Auch mein altes S III versieht noch tapfer seinen Dienst. Mein Hauptgerät ist allerdings das Samsung Galaxy Note 4.

03:35 Uhr - Ich verschwinde wieder in der Koje .....



09:40 Uhr - Unser Frühstück fand bei strahlendem Sonnenschein statt.

Morgen fliegen E & M nach Malle. Ich werde sie auf Flightradar24 verfolgen. Einen Probelauf eines Fluges der letzten Tage habe ich soeben schon nachvollzogen:

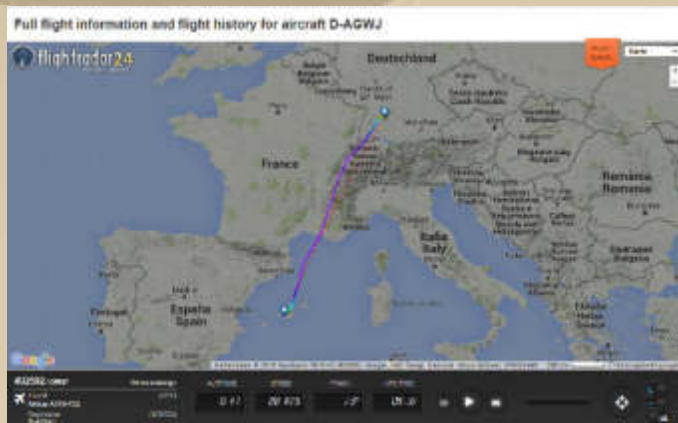

Probelauf

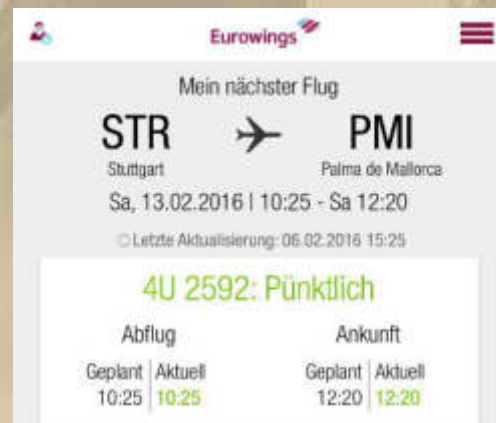

.... das sind die Flugdaten



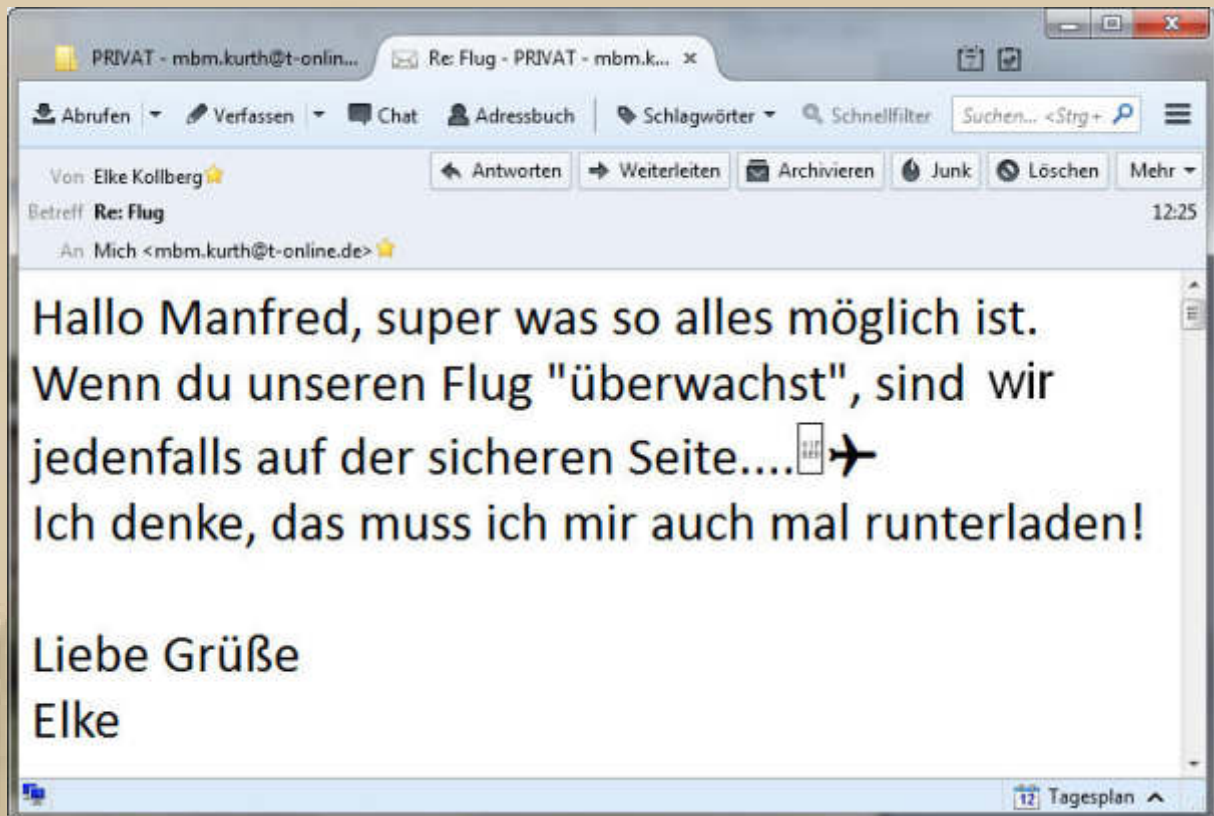

Ich informiere E & M, dass ihr Flieger heute stramme Verspätung hat, nämlich 77 Minuten:

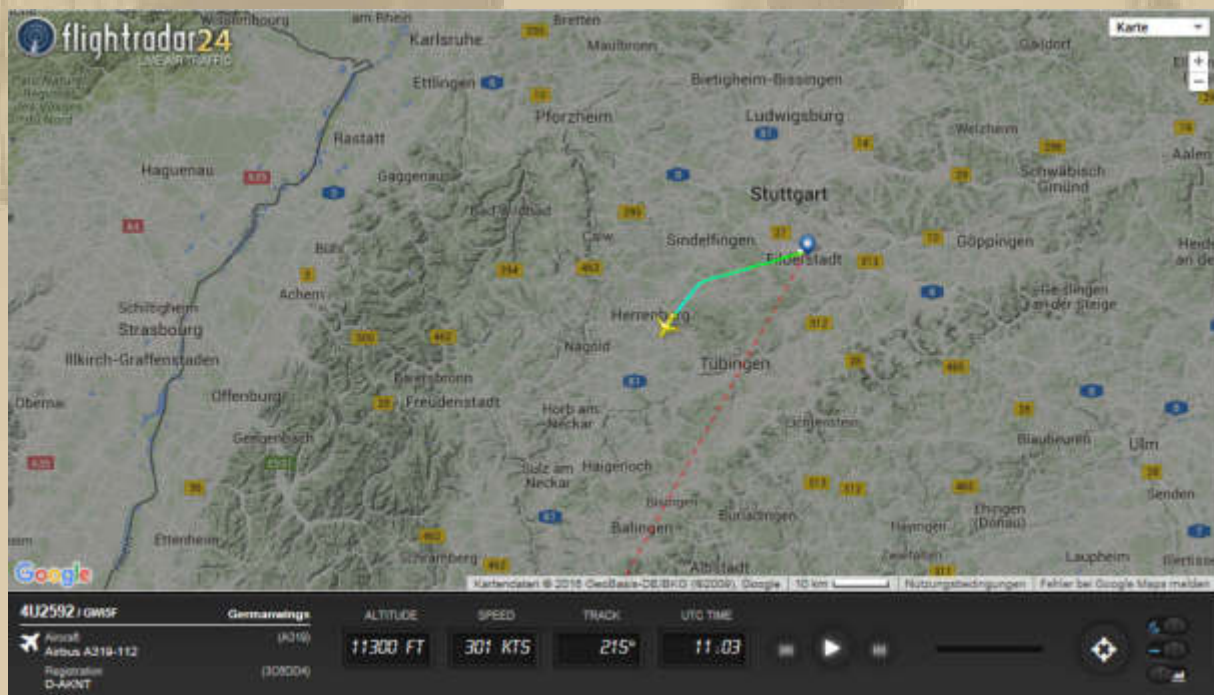



Date	From	To	Aircraft	STD	ATD	STA	Status
2016-02-20	Stuttgart (STR)	Palma de Mallorca (PMI)		10:25 CET	-	12:20 CET	Scheduled
2016-02-17	Stuttgart (STR)	Palma de Mallorca (PMI)		10:25 CET	-	12:20 CET	Scheduled
2016-02-15	Stuttgart (STR)	Palma de Mallorca (PMI)		10:25 CET	-	12:20 CET	Scheduled
2016-02-14	Stuttgart (STR)	Palma de Mallorca (PMI)		18:05 CET	-	20:00 CET	Scheduled
2016-02-13	Stuttgart (STR)	Palma de Mallorca (PMI)	A320 (D-AIDM)	10:25 CET	-	12:20 CET	Scheduled
2016-02-12	Stuttgart (STR)	Palma de Mallorca (PMI)	A319 (D-AMNT)	10:25 CET	11:59	12:20 CET	Delayed 13:37
2016-02-10	Stuttgart (STR)	Palma de Mallorca (PMI)	A319 (D-ABWJ)	10:25 CET	10:42	12:20 CET	Landed 12:21
2016-02-08	Stuttgart (STR)	Palma de Mallorca (PMI)	A319 (D-AYON)	10:25 CET	10:36	12:20 CET	Landed 12:12
2016-02-07	Stuttgart (STR)	Palma de Mallorca (PMI)	A320 (D-AIQH)	18:05 CET	18:20	20:00 CET	Landed 19:53
2016-02-06	Stuttgart (STR)	Palma de Mallorca (PMI)	A320 (D-AIQH)	10:25 CET	10:32	12:20 CET	Landed 12:15



13:08 Uhr MEZ .... nun ist der Flieger bereits kurz vor Malle  
 - irre, der Europäische Flugverkehr -



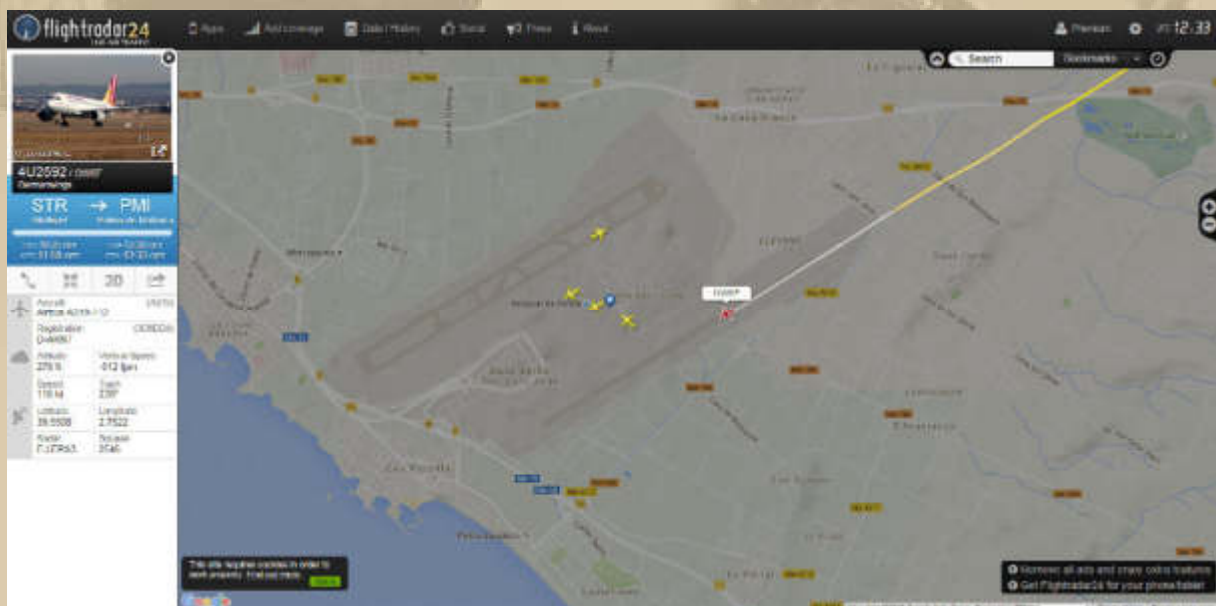
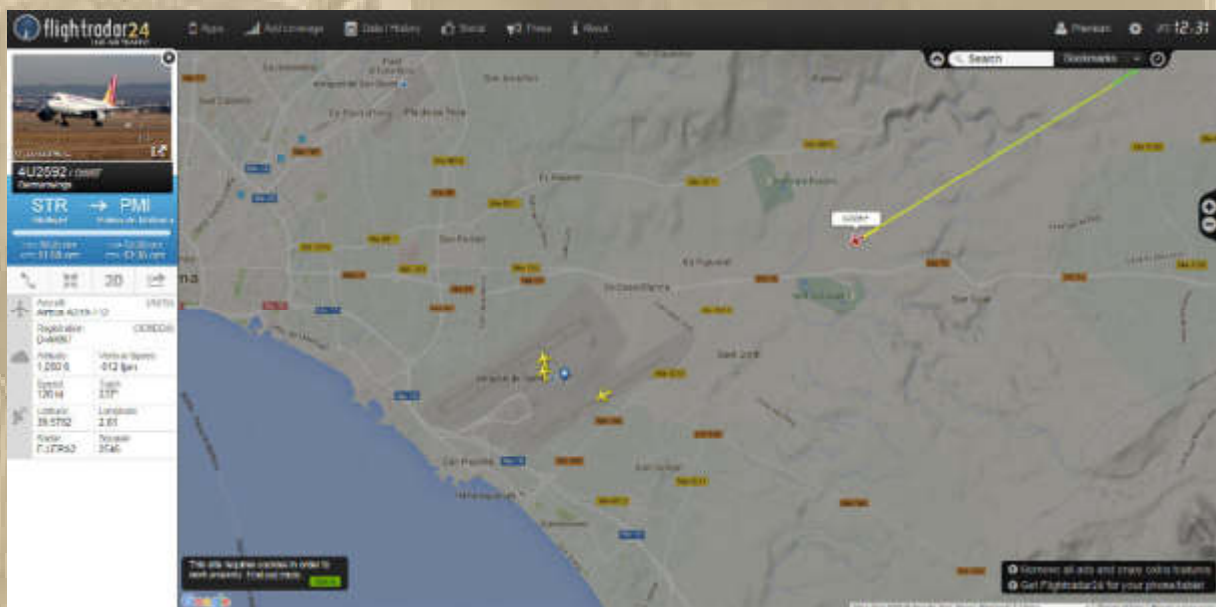
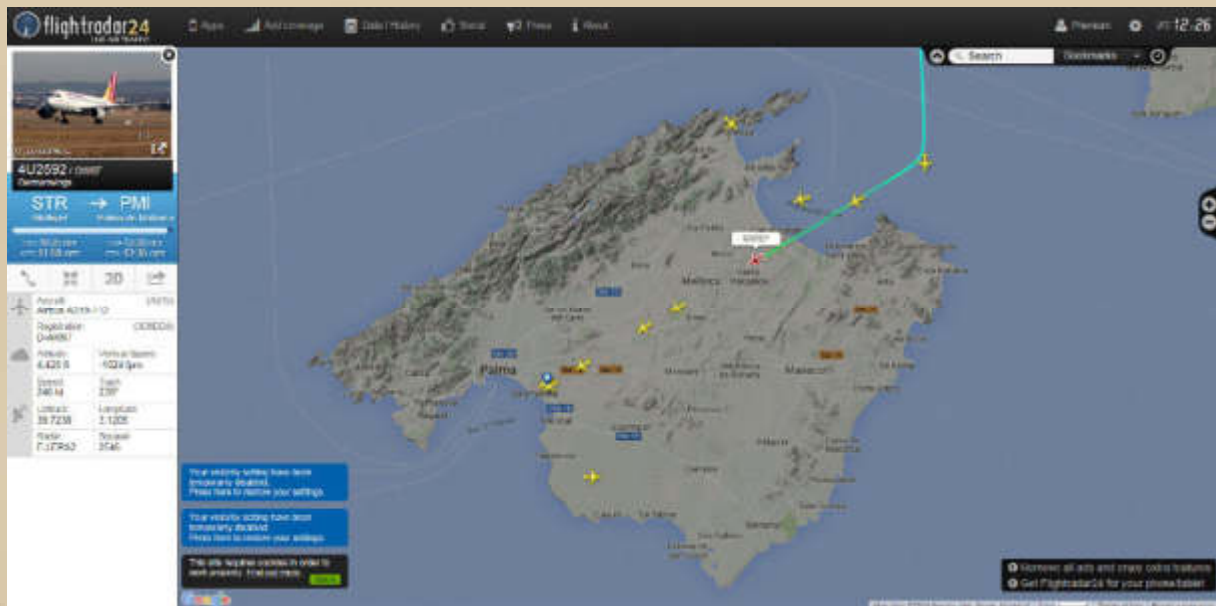

..... 13:36 Uhr MEZ Flug 4U2592 ist gelandet



Date	From	To	Flight	STD	ATD	STA	Status
2016-02-12	Stuttgart (STR)	Palma de Mallorca (PMI)	4U2592	09:25	10:59	11:20	Landed 12:36 UTC

2016-02-12	Stuttgart (STR)	Palma de Mallorca (PMI)	A319 (D-ANNI)	10:25 CET	11:59	12:20 CET	Landed 13:36
------------	-----------------	-------------------------	---------------	-----------	-------	-----------	--------------

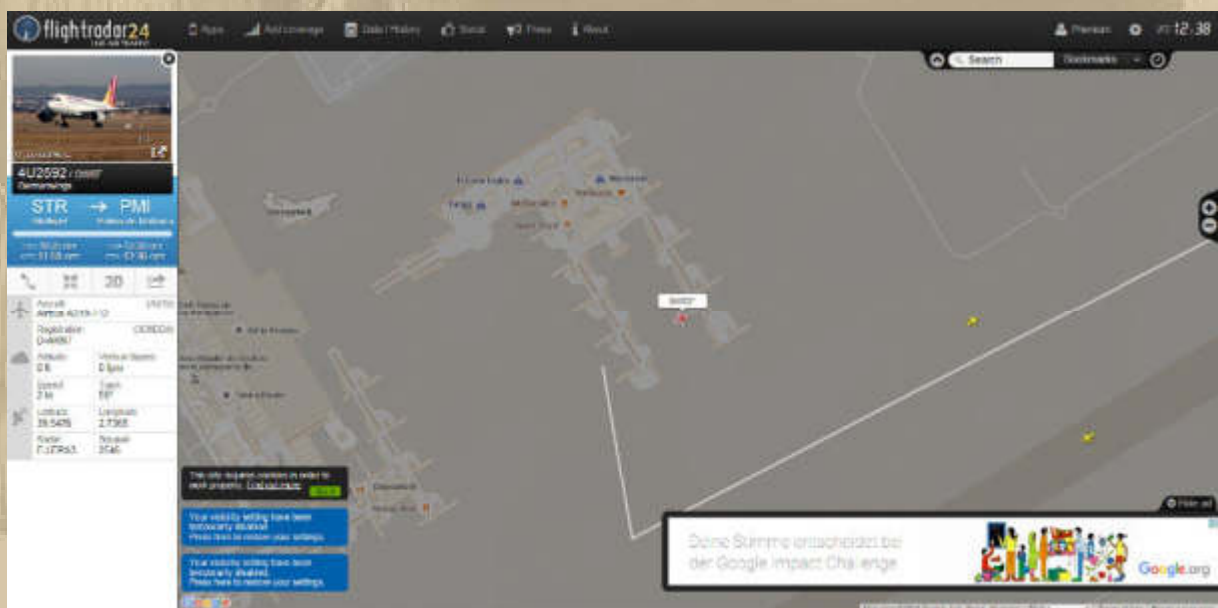
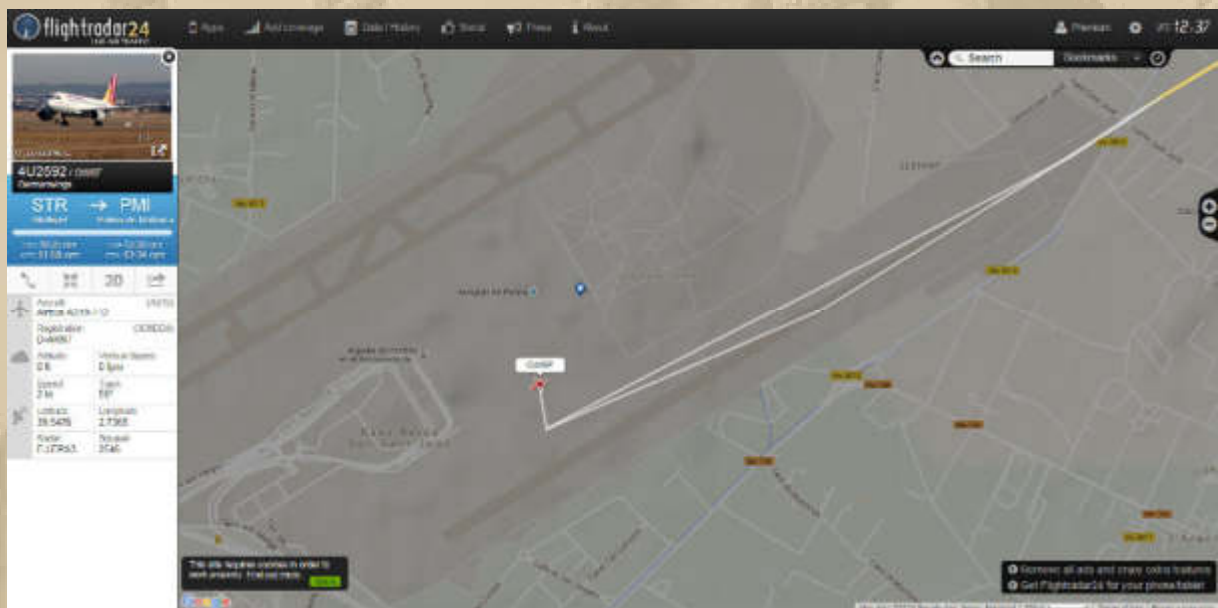

.... morgen wird das nicht viel anders aussehen

- 
- 
- 

Zeit, mich ein wenig in meine Musikecke zu verkrümeln, um in die Saiten zu schlagen und meine Stimmbänder zu trainieren. Dazu muss sich bald auch noch ein wenig Gedächtnis gesellen, damit ich auch über den Refrain und die erste Strophe hinauskomme.



Kann ja sicherlich nichts schaden, wenn man ein wenig Gedächtnistraining betreibt, auch neben der Bulletiniererei und der Computerei mit den Bits & Bytes.

15:00 Uhr - Nun bin ich etwas heiser vom Singen, wenn man das schon wieder so nennen kann.

- .
- .
- .

Den restlichen Nachmittag verinnerliche ich einen aktuellen Vortrag von Dr. Daniele Ganser vom 23. Oktober 2015 in Berlin, der mich 2h10 total fesselt (Alex, danke für den Hinweis):



<https://www.youtube.com/watch?v=NxdzxGUDFd0>

Kann ich jedem Zeitgeist nur empfehlen.

Das passt zu meiner Überzeugung:

**“Wer tötet oder Beihilfe  
zum Töten leistet, ist im Unrecht“**

**iSS  
NiCHT  
iRGEND-  
WAS!**

18 Uhr - Marianne und ich, wir haben uns eine edle Lasagne zubereitet.

300g Rinderhackfleisch, 300g Iglo-Rahm-Blattspinat, 1 Zwiebel, 1 Knoblauchzehe, Pfeffer, Salz, Chili, 400ml passierte Tomaten, Béchamelsauce, Käsehaube aus geraspeltem Käse, 3 Lagen Lasagneplatten, 4 Lagen Hackmischung.

Dann noch 30 Minuten in den auf 180°C vorgeheizten Backofen. Bis auf einen ganz kleinen Rest haben wir alles verputzt, so lecker war das.

Diogenes (Klaus, unser Nordmann in Prinsnäs/S) setzt einen lustigen Schlusstrich unter den heutigen Tag:



<http://www.livetombord.se/artiklar/artiklar/20160212/han-seglade-1-200-sjomil-pa-land>

- etwas nach unten scrollen -

und <http://land-sailor.com/category/deutsch/>



.... nach dem Ölzeitalter

Dann aber doch lieber so:



[https://www.youtube.com/watch?v=WgO8mDbK\\_ZI](https://www.youtube.com/watch?v=WgO8mDbK_ZI)





<http://www.drakenexpeditionamerica.com/>



Samstag, 13. Februar 2016:

Beim Frühstück fällt mir meine 2. provisorische Brücke aus dem Oberkiefer heraus - merde. Ich bin sicher, dass man das am Montag gleich wieder richten wird.

10:00 Uhr - Jetzt bereite ich mich auf die Flugverfolgung von E & M vor: Planmäßig 10:25 ab Stuttgart. Doch hier ist bereits eine 10-minütige Abflugsverspätung angezeigt:

2016-02-13 Stuttgart (STR) Palma de Maiorca (PMI) Airbus A320XLR - 10:25 (P) - 12:20 (P) - ● Estimated departure 10:35



.... Eurowings 4U2592 gestartet um 10:33 Uhr

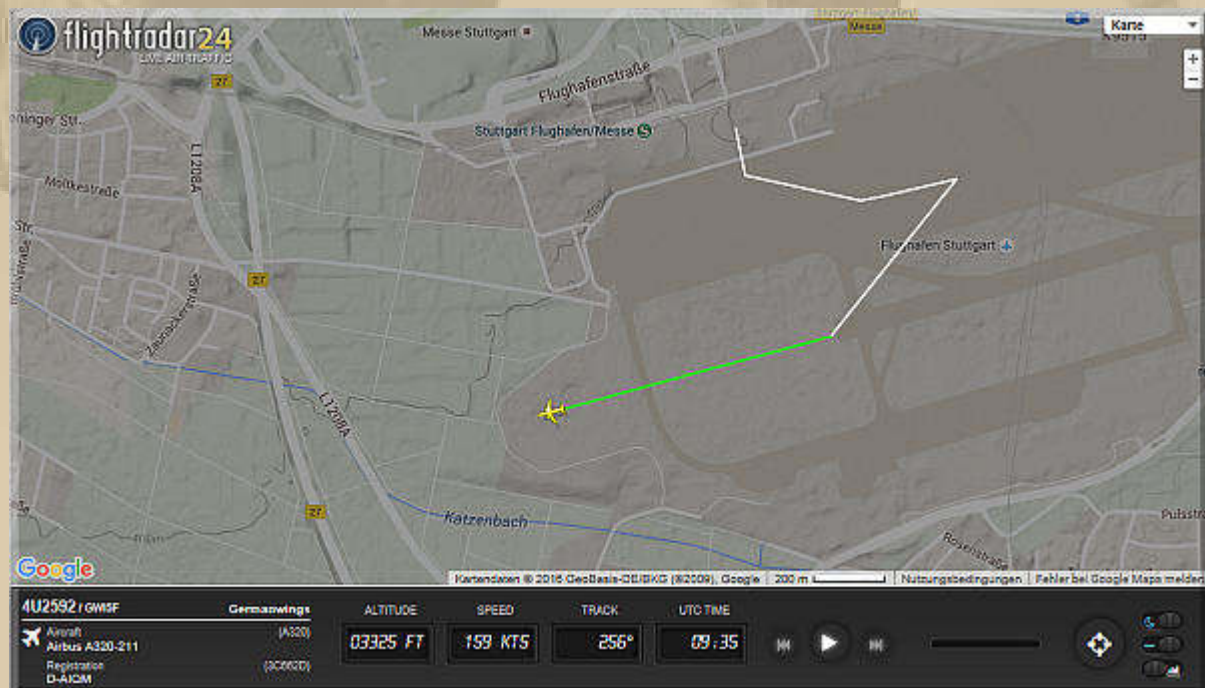



© Brian T Richards 

**4U2592 / GMI5F**  
Germanwings

**STR** → **PMI**  
Stuttgart → Palma de Mallorca

---

STD 10:25 CET      STA 12:20 CET  
ATD 10:33 CET      ETA 12:14 CET



11:05 Uhr - Bb. querab der Mont Blanc:

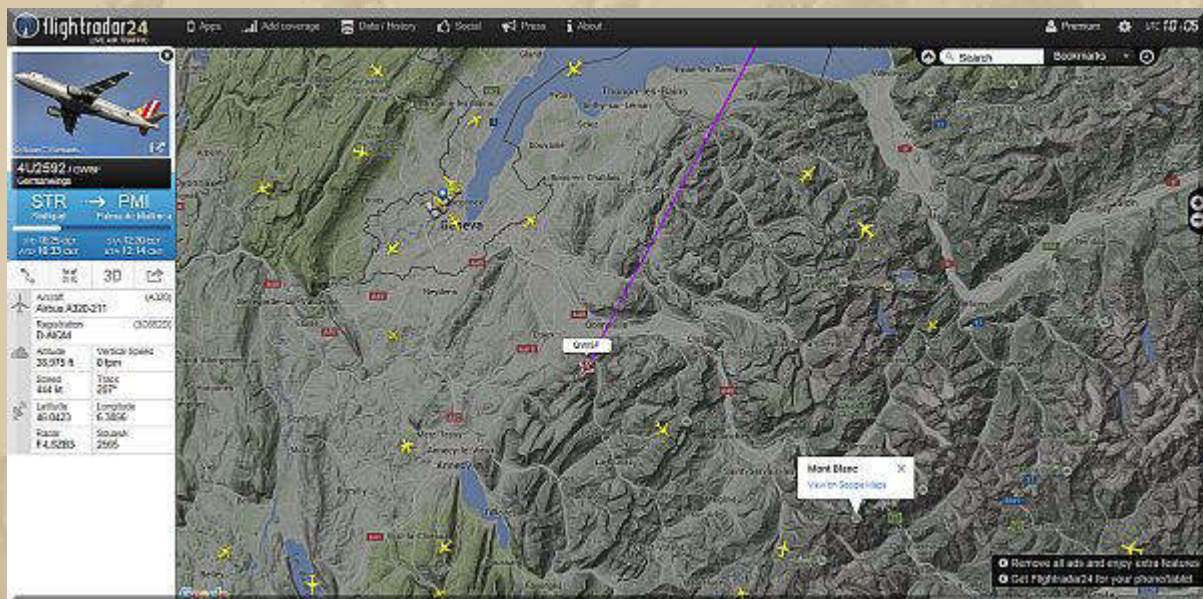

11:14 Uhr - Etwa bei Grenoble - Halbzeit auf dem Flug nach Malle:





11:28 Uhr - An der Rhônemündung:

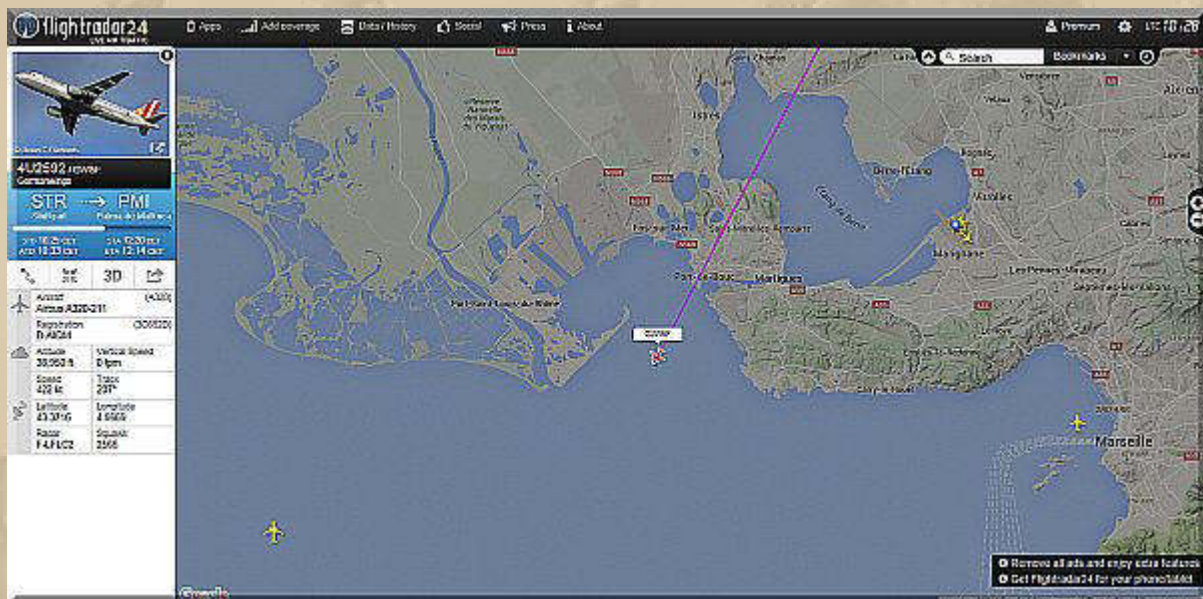

11:28 Uhr - Marseille, Palma de Mallorca klar voraus:



## 11:58 Uhr - Cap Formentor - Anflug auf Palma:



## 12:10 Uhr - Landung in Palma de Mallorca:





## Meine online-Infos an E & M:

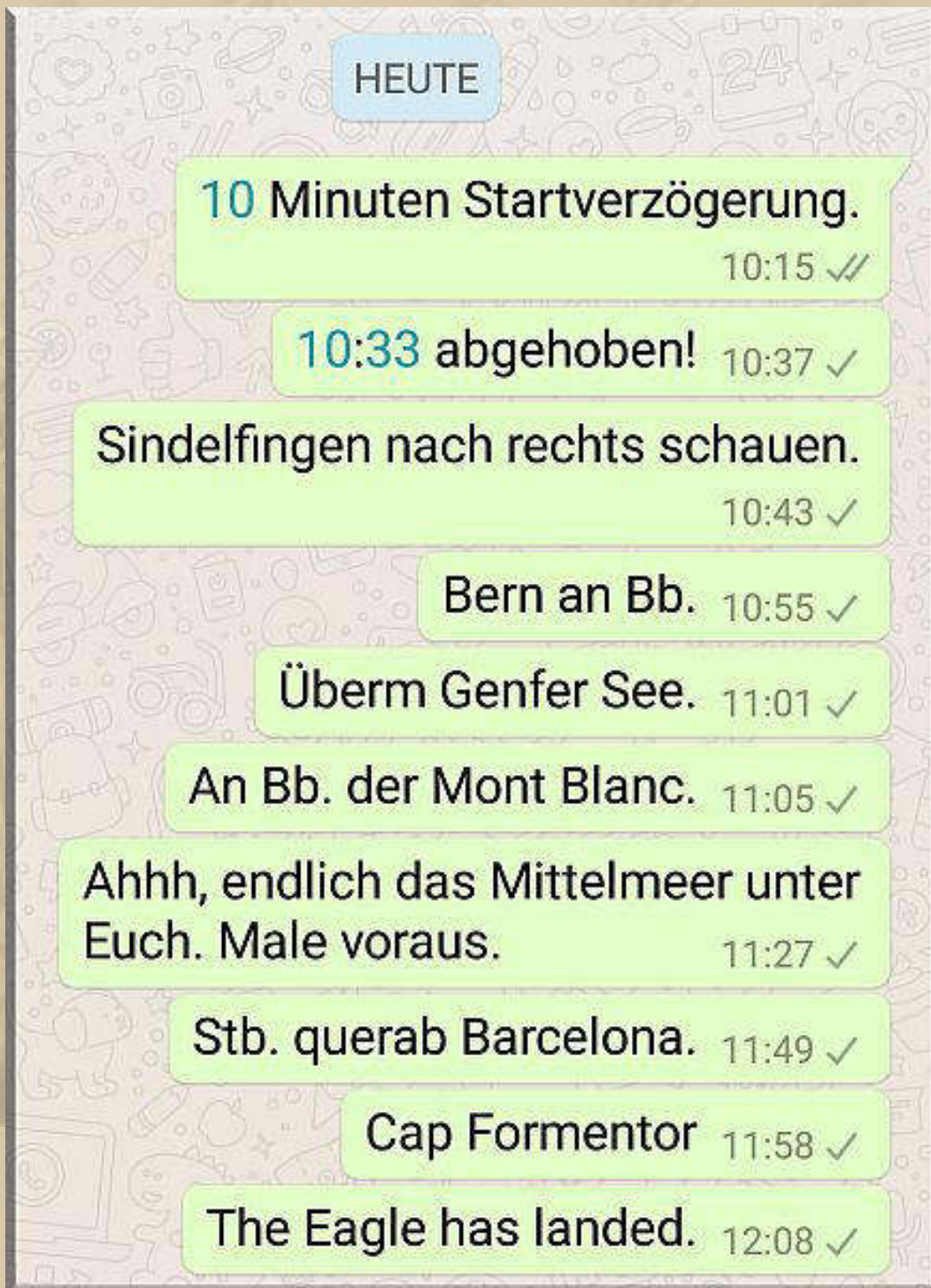

Da ich nun schon einmal am Flightradar24 saß, habe ich natürlich auch wieder einige Bilder festgehalten, um sie E & M auf Malle zuzustellen. Obendrein habe ich jetzt die Bedienung von Flightradar24 intravenös verstanden.





Palma de Mallorca

Marianne und ich, wir wünschen Euch einen fröhlichen Aufenthalt auf Mallorca.

**W**er sich für GPS interessiert, der sollte sich durch diesen Artikel aus der Yacht Nr. 5/2016 auf den neuesten Stand der Technik bringen lassen:

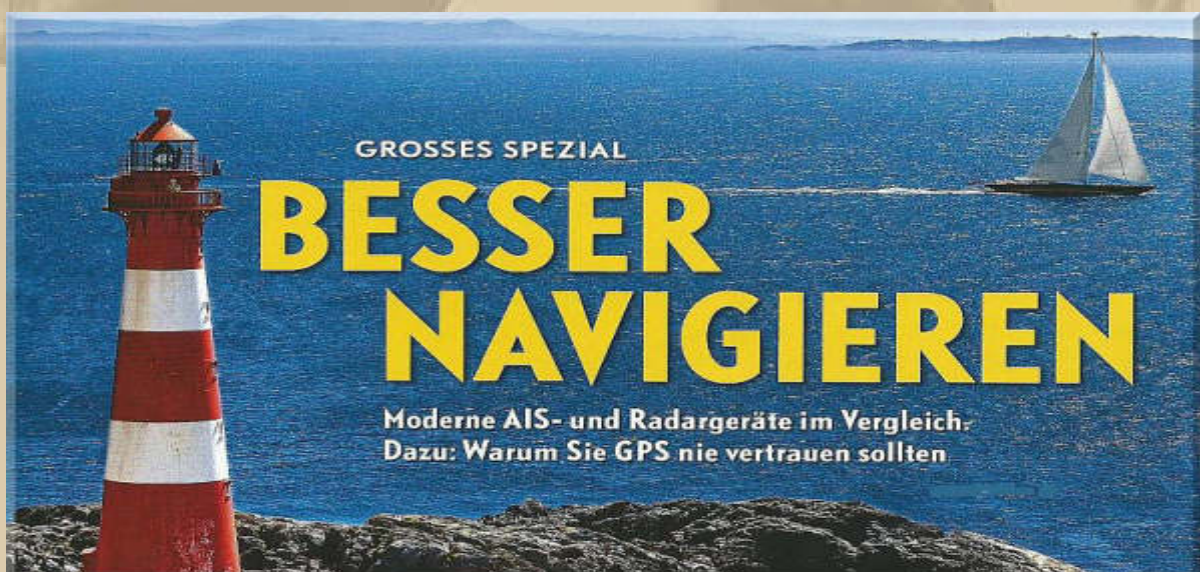



## »WARUM SOLLTE ICH GPS TRAUEN?«

Der US-Amerikaner gilt als **ERFINDER** der modernen Navigation, er kennt die Schwächen des Systems. Parkinson über Spoofing, Jamming und die weitere Entwicklung des Systems



**YACHT:** Mit den zahlreichen Hacker-Attacken im Internet, bei denen millionenfach geschützte Daten gestohlen wurden, kam auch die Sicherheit von GPS ins Gerede, weil es ein schwaches Signal verwendet, das recht einfach manipuliert werden kann. Sie gelten als Vater des GPS. Können Sie uns sagen, ob wir uns um GPS Sorgen machen müssen?

**Parkinson:** In der Tat ist das GPS-Signal ziemlich schwach, womit theoretisch innerhalb der Sichtweite eines Empfängers gestört werden könnte, besonders dann, wenn der Empfänger keine Vorkehrungen trifft. Es gibt in der Fachliteratur Beispiele des sogenannten Spoofings (*Signalmanipulation; d. Red.*), doch die wurden ehrlich gesagt künstlich herbeigeführt, und ein gut konstruierter Empfänger hätte darauf wohl nicht reagiert.

**Was sind gute Empfangsgeräte?**

Die guten empfangen alle aktuellen Systeme, also GPS, das russische Glonass, das europäische Galileo und sogar das chinesische BeiDou. Dabei vergleicht der Empfänger die Daten, von allen Systemen. Spoofing erfordert, dass man alle Signale und Kodierungen dieser Systeme manipulieren muss. Es gibt wechselseitige Kontrollen, um Spoofing aufzudecken, zum

Beispiel über die Signalstärke. Und all das sollte ohne große Zusatzkosten für den Nutzer im Hintergrund ablaufen.

**Wie wehrt man sich gegen Störsender?**

Am besten mit Frequenzfächerung von den verschiedenen Systemen. Das amerikanische GPS sendet zum Beispiel auf drei verschiedenen Frequenzen. Das bietet also eine gewisse Redundanz, aber man sollte dennoch ein Komplementärsystem zur Sicherung haben. Störsender agierten bisher nur innerhalb von Sichtweite, nicht von Positionen jenseits des Horizonts. Heißt, dass Segler wohl eher in Landnähe mit Beeinträchtigungen rechnen müssten.

**Sie sprechen vom Jamming, dabei stellt doch das Spoofing, das unbemerkte Fälschen der GPS-Werte, die ernsthaftere Bedrohung dar?**

Darüber habe ich mit den Forschern gesprochen und würde das Ganze kooperatives Spoofing nennen. Es wurde ein Vorgang demonstriert, der mit einem guten Empfänger wohl nicht so leicht möglich gewesen wäre.

**Gibt es ein Ersatzsystem für GPS?**

Das Problem für Segler sind die dicht befahrenen Gebiete unter

Land und seltsame Vorgänge, wenn ein Saboteur das Signal unterdrückt. Deshalb haben wir schon seit längerer Zeit ein Backup durch eLoran, enhanced Loran, befürwortet. Das hat zwar nicht die Genauigkeit und die Reichweite von GPS und arbeitet auch nur zweidimensional, doch für Segler macht dies relativ wenig Unterschied.

**Norwegen, Frankreich und Deutschland haben Loran abgeschaltet. Was dann?**

Vor einigen Jahren hat die Regierung den Loran-Dienst eingestellt, um Kosten zu sparen. Dabei hätte es wohl gleich viel gekostet, alte Loran-Stationen abzuschalten oder sie aufzurüsten. (*Anm. d. Red.: Neuerdings wieder Interesse an eLoran als Absicherung, siehe Lauftext.*)

**Gibt's bald ein GPS 2.0?**

Seit 20 Jahren, seitdem das System offiziell in Betrieb ist, haben wir uns nur auf eine Frequenz verlassen, doch bald werden sechs Signale und drei verschiedene Frequenzen zur Verwendung gelangen. Das ursprüngliche Signal war das L1, die neuen sind L2 und L5, sie werden schon von einigen Satelliten gesendet. Über L2 kann man zum Beispiel ganze Daten-

sätze schicken. Dann gibt es natürlich auch das Wide Area Augmentation System (WAAS), das im Bereich der US-Küsten die Genauigkeit bis in den Bereich von wenigen Metern verbessert. Darüber hinaus überwacht es alle Satelliten rund um die Uhr und schickt dem Nutzer einen Alarm, wenn das GPS-Signal irreführend ist. Das würde ich schon als GPS 3.0 bezeichnen.

**Wann ist das neue GPS verfügbar?**

In den nächsten fünf Jahren. Die neuen Fähigkeiten nützen aber wenig, wenn man keinen kompatiblen Empfänger hat.

**Klingt nach einem Zwangs-Upgrade ...**

Es muss Evolution geben. Ich besitze keine Aktien von Garmin, aber wenn Sie die Webseite im Auge behalten, werden Sie schon bald entsprechende Endgeräte zu sehen beziehungsweise zu kaufen bekommen.

**Und wie navigiert der Vater des GPS?**

Wenn ich mit der Familie unterwegs bin, wundern sich die immer, weil ich mitkoppele und meine Position überprüfe. „Warum machst du das? Du hast doch GPS“, werde ich dann gefragt. Und ich sage: „Warum sollte ich GPS trauen?“

### Und wie navigiert der Vater des GPS?

Wenn ich mit der Familie unterwegs bin, wundern sich die immer, weil ich mitkoppele und meine Position überprüfe. „Warum machst du das? Du hast doch GPS“, werde ich dann gefragt. Und ich sage: „Warum sollte ich GPS trauen?“



**I**n dieser zweifelnden Frage liegt fast schon Weisheit, denn wird die Koppelnavigation nicht beherrscht und man(n) verlässt sich nur auf GPS, ist das in höchstem Maße fahrlässig. In nunmehr 22 Jahren mit GPS ist bei mir alles gut gegangen, dennoch überprüfe ich meinen aktuellen Standort am Bodensee, wegen der kurzen Entfernungen, auch durch Augenschein. Auf See hatte ich stets mitgekoppelt und alle Stunde einen OG auf der Klarsichtfolie der Papierseekarte mit abwaschbarem Foliestift markiert.

**E**s wäre ja auch gelacht, wenn sich die Industrie nicht etwas einfallen ließe, um uns zum Kauf neuer Geräte zu verleiten. Soll mir recht sein, solange die 'alten' Geräte noch funktionstüchtig bleiben. Nun, die 'alten' Geräte sind ja inzwischen schon 20 Jahre im zuverlässigen Einsatz:



Mein Garmin 45 funktioniert heute noch.

**A**ber seit ich Smartphone und Tablet für die elektronische Navigation benutze, fristen meine 'alten' Geräte ein trostloses Dasein in den Tiefen meiner Schränke.



**7" Samsung Tablet der 1. Generation  
auf meiner LM27 MEYLINO**

**..... wird in der Saison 2016 durch mein neues 5.7" Samsung  
Galaxy Note 4 abgelöst (binnen völlig ausreichend)**

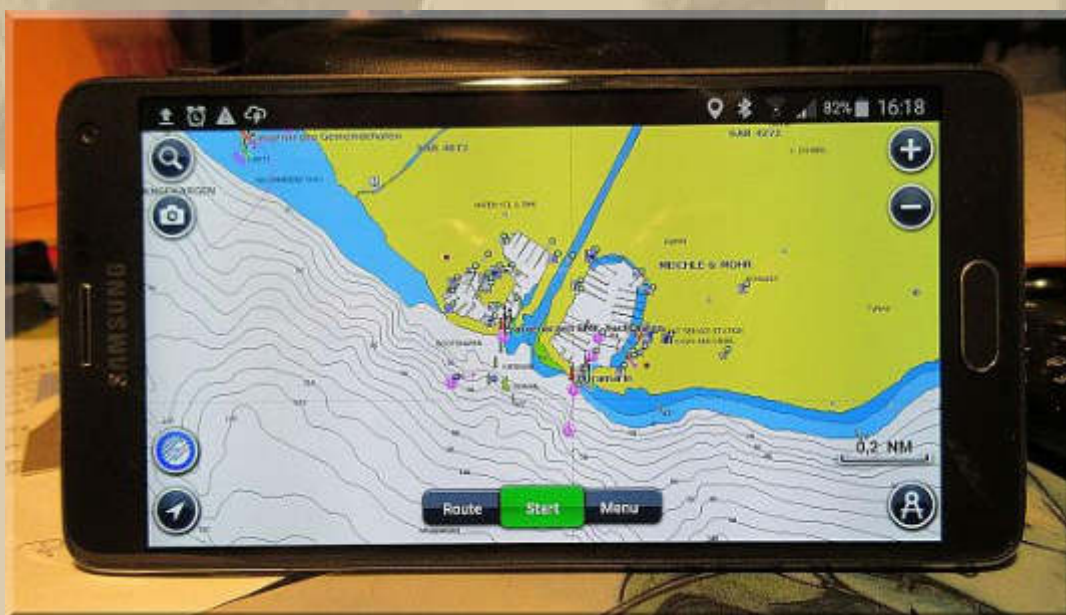



Unser Abendbrot schmort seit 15:30 Uhr vor sich hin:



[https://www.youtube.com/watch?v=U\\_qNkmHd2TY](https://www.youtube.com/watch?v=U_qNkmHd2TY)



**Ossobuco alla milanese** - Kalbshaxe Mailänder Art - ist ein traditionelles Schmorgericht, aus dem Norden Italiens, zubereitet aus Kalbsbeinscheiben, knackigem Gemüse und frischen Kräutern.



Die 3 bis 4 cm breiten Beinscheiben erst mit Salz und Pfeffer würzen, dann in Mehl wenden und scharf anbraten. So entwickeln sich Röstaromen, die das Ossobuco alla milanese so schmackhaft machen. Das Knochenmark der Kalbsbeinscheiben gibt seine feinen Aromen beim späteren Schmoren an die Sauce ab. So entsteht der typische Geschmack des Ossobuco.

Urheberrechtlich geschütztes Material

# Cornelia Poletto

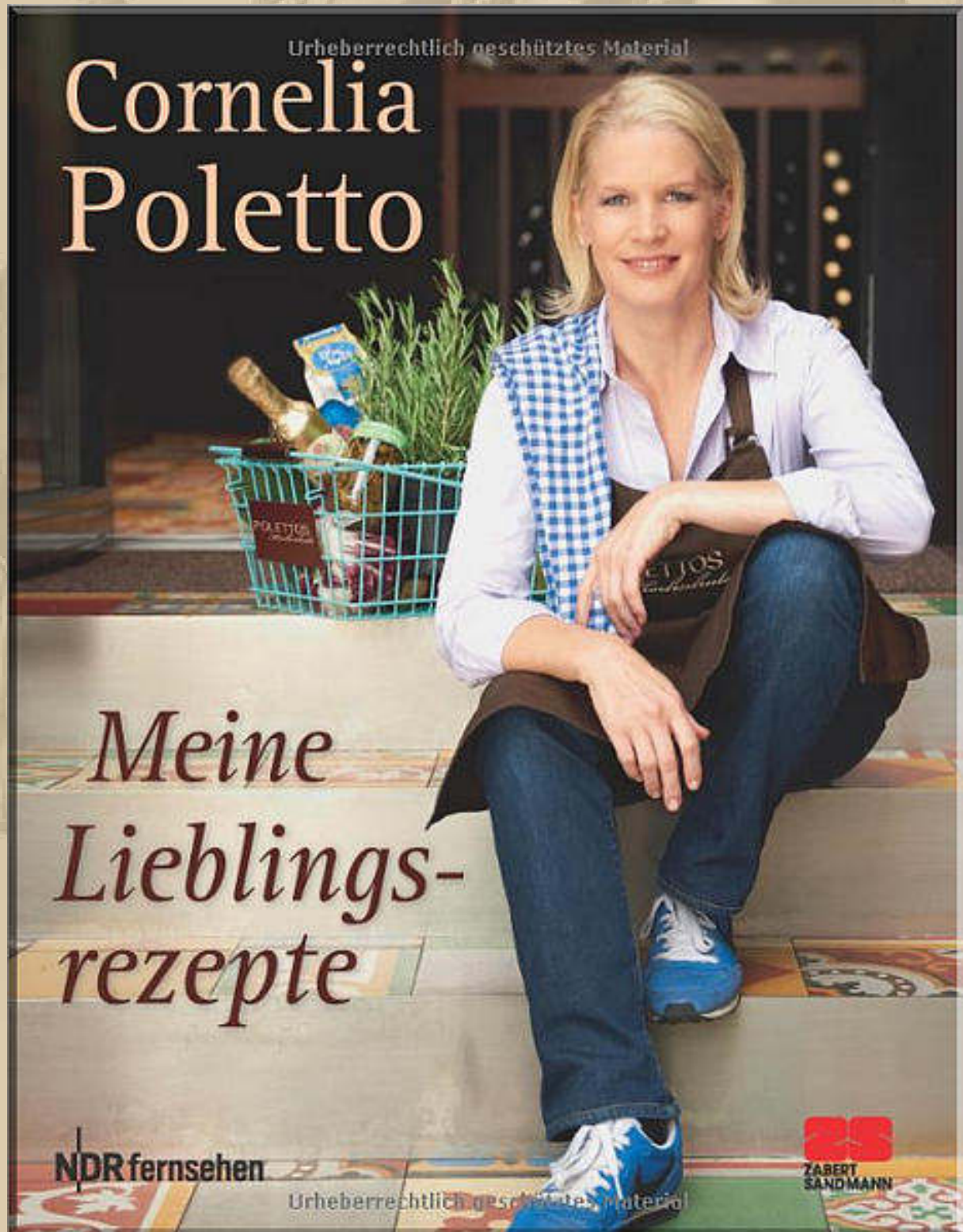
A photograph of Cornelia Poletto, a blonde woman with a friendly expression, sitting on concrete steps. She is wearing a white long-sleeved shirt, a blue and white checkered vest, a dark brown apron with 'POLETTOS' written on it, blue jeans, and blue sneakers. To her left is a light blue wire shopping basket filled with fresh produce, including green herbs, a bottle of wine, and other items. The background shows a building entrance with a dark door and some lights.

Meine Lieblingsrezepte

NDR fernsehen

Urheberrechtlich geschütztes Material

ZABERT SANDMANN

## **Zubereitung • Ossobuca nach Cornelia Poletto •**

Den Ofen auf 160° C vorheizen. Die Möhren, Schalotten, Knoblauch und Staudensellerie in kleine Würfel schneiden und das Fleisch salzen. Einen Topf aufsetzen und das Fleisch in 50 g Ghee **von beiden Seiten braun** anbraten. Das Fleisch beiseite legen.

Das Gemüse in den Topf geben und kurz anschwitzen lassen. **Tomatenmark und Rosmarin hinzugeben** und anrösten, danach den Wein angießen und reduzieren lassen. Ich habe ihn auf ungefähr die Hälfte reduziert und danach den Fond angegossen. Kurz aufkochen lassen, das Fleisch hinzugeben, den Topf **in den vorgeheizten Ofen geben** und mit geschlossenem Deckel **ca. 2 – 2,5 Stunden** garen lassen.

Ist das Fleisch gar und butterweich (es sollte nahezu vom Knochen fallen) wird es beiseite gestellt, die **Flüssigkeit mit Gemüse durch ein Sieb** in einen Topf passiert und kurz aufgekocht. Danach die Hitze wieder reduzieren und die Sauce leicht köcheln lassen.

In der Zwischenzeit die Petersilie mit der Hälfte der Zitronenschale vermischen. Den Knoblauch **mit der restlichen Hälfte Zitronenschale**, mit (leicht gesalzener) Butter und dem Mehl vermischen. Die Zitronenbutter in den Topf zur Sauce geben und **ca. 5 Minuten** leicht köcheln lassen.

Wer keine Knoblauchstückchen in der Sauce möchte, kann sie nun noch durch ein Sieb passieren und dann mit Salz und Pfeffer abschmecken. Darauf habe ich verzichtet, da ich **den Knoblauch sehr fein gewürfelt** hatte und mich diese kleinen Stückchen nicht weiter gestört haben.

Das Fleisch wieder in die Sauce geben und vorsichtig erwärmen. Beim Servieren (ich habe ein Risotto als Beilage gewählt) das Fleisch mit der **Zitronen-Petersilien-Mischung** (Gremolata) bestreuen.

**Rezept Zutaten für 2 Portionen • Zubereitungszeit ca. 20 Minuten • Schmorzeit ca. 2 bis 2,5 Stunden**

**Für das Ossobuco:**

- 4 Kalbsbeinscheiben
- 100 g Schalotten, geschält
- 100 g Möhren, geschält
- 100 g Staudensellerie, geschält
- 2 Knoblauchzehen, geschält
- 50 g Ghee (Indisches Speisefett) - Butterschmalz tut es auch
- 2 EL Tomatenmark
- 1 Zweig Rosmarin
- 200 ml Weißwein
- 500 ml Kalbsfond
- Salz und Pfeffer

**Für die Gremolata:**

- 1/2 Bund Petersilie
- abgeriebene Schale 1 Zitrone
- 2 fein gewürfelte Knoblauchzehen
- 1-2 EL weiche Butter
- 1 TL Mehl
- 2 fein gehackte eingelegte Sardellen

**Ein richtiges Festtagsessen!**

**Bei uns gab es heute kein Risotto als Sättigungsbeilage dazu, sondern breite Bandnudeln.**





Sonntag, 14. Februar 2016: **Valentinstag**

**N**och gestern hat mir Jan seinen Bilderbogen vom Prominenten-Friedhof (Celebreties Cemetery) geschickt. Ich habe mich aber entschieden, ein ganz lebendiges Bild, vom gleichen Event, von Sonja hier einzustellen:



..... Hi Sonja, nice meeting you here, *Happy Valentine's Day*  
(am anonymen Grab von Frank Zappa, verrät mir Jan)

Wer die Bilder sehen möchte, tauche hier ab:

<https://www.dropbox.com/sh/0wq7xzlwg3swgd1/AADgZZXpnl660Rbgas3MUcyXa?oref=e&n=89861061>

Sicherlich werden die Bilder nicht ewig, auf Jans Cloud, verfügbar sein.



**V**alentinstag, der Geburtstag meiner Marianne, das -jahr wird natürlich verschwiegen, aber sie ist erheblich jünger als ich.



**D**as ist moderner Schiffsbau - beeindruckend:



**MV BARZAN** [https://www.youtube.com/watch?v=yc\\_IFtDdkVg](https://www.youtube.com/watch?v=yc_IFtDdkVg)





.... Schiffstaufe am 29. April 2015 in Mokpo Südkorea



*MV Barzan* was built by Hyundai Samho Heavy Industries  
in Mokpo, South Korea in 2014/15



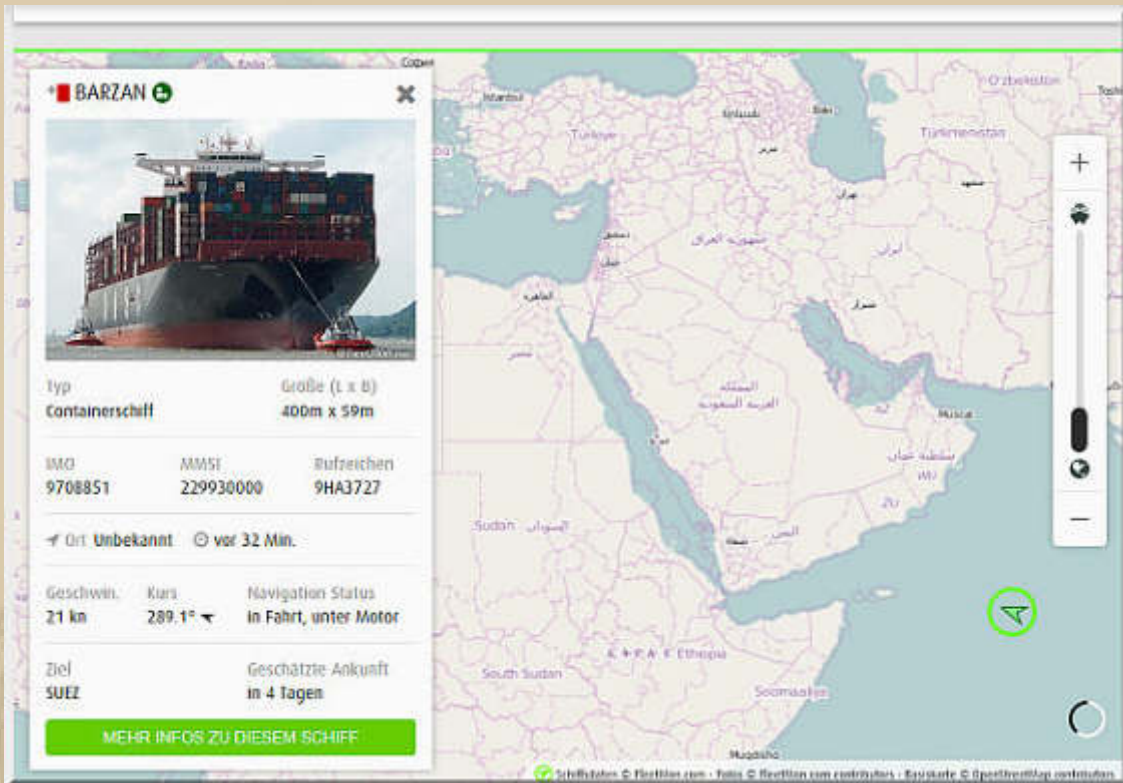

.... die derzeitige Position



<http://www.hamburg.de/livecam-hafen/>

Sommer 2015: <http://www.hamburg.de/schiffe/4541640/barzan/>



## Klima der Angst

### Berlin sagt kriminellen Clans den Kampf an



Polizisten auf Streife am Kottbusser Tor, einem sozialen Brennpunkt im Berliner Stadtteil Kreuzberg. (Quelle: Friedel/imago)

Sie bedrohen, verprügeln und schüchtern Frauen ein: Kriminelle Clans sorgen für Angst in Deutschlands Hauptstadt. Das soll sich nach Plänen des Berliner Senats schon bald ändern.

Da kann ich leider nur lauthals lachen. Warum haben die Berliner Behörden denn 50 Jahre lang nur zugesehen? Wir sind doch schon lange nicht mehr Herr im eigenen Hause, besonders in den Deutschen Großstädten. Das wieder umzubiegen, wird schwierig werden oder gar unmöglich. Aber auf alle Fälle wäre das sinnvoll eingesetztes Steuergeld, besser als unsere Soldaten, zum Töten oder Beihilfe dazu, ins Ausland zu schicken.





## Meinen geliebten Bodensee soll es nur noch 15.000 Jahre geben:

REVIER BODENSEE



# Die Lebensmitte ist erreicht

Die Mündung des Alpenrheins ist mit der Rheinvorstreckung in den vergangenen Jahrzehnten in den Bodensee hinaus verlegt worden. Dadurch konnte die Verlandung der Bregenzer und Fußacher Bucht östlich der Mündung mit Sedimenten, die vom Rhein in den Bodensee eingetragen werden, gebremst werden. Die Sedimentfracht des Rheins füllt den See aber unauffällig auf.

Foto: Delis

Der Bodensee hat als etwas Gewordenes, das sich stets wandelt, eine lange Geschichte. Mitten in der Spanne von rund 30 000 Jahren befinden wir uns in der Jetztzeit: Vor rund 15 000 Jahren soll sich der See in der heutigen Form ausgebildet haben, in ebenso langer Zeitperiode wird er wieder verlandet sein, nur Bilder von heute geben Kunde und erinnern dann die später lebenden Generationen an den einstigen Bodensee und seine Schönheit in vielfältiger Form.

Von Edwin Allgaier

Die Besiedlung erfolgte wohl am Übergang zur Steinzeit vor 10 000 Jahren. Jäger und Sammler ernährten sich von Pflanzen, Tieren, Fischen, wohnten in Felshöhlen, Nischen und Hütten, Waffen und Werkzeuge waren primitiv. Vor 100 Millionen Jahren faltete sich die Erde auf und es entstanden die Vorläufer der Alpen, vor acht Millionen Jahren waren sie vollendet. Vom Bodensee war noch nichts zu sehen. Ein riesiges Meer erstreckte sich um Tertiär vom Mittelmeerraum bis nach Wien, es trocknete aus, der Wasserstand sank ab, ein neues Meer überflutete die Gegend und zog sich dann wieder zurück, die Südküste war am heutigen Bodensee. Der hinterlassene Trog füllte sich mit vielerlei Ablagerungen und es bildeten sich einzelne Molasseschichten.

### Der Bodensee entsteht und seine Ufer werden besiedelt

Das ursprünglich warme Klima kühlte sich ab und vor 600 000 Jahren begann die Eiszeit, die sich viermal wiederholte: Günz, Mindel-, Riß-, Würmeiszeit, benannt nach der nördlichen Begrenzung durch die Flüsse in Süddeutschland. Vor 200 000 Jahren wurde das Bodenseebecken ausgespült, Grund- und Erdmoränen setzten sich fest. Vor 20 000 Jahren schmolz das letzte Gletschereis und vor 15 000 Jahren entstand der

Bodensee, er reichte bis Chur und war mit Zürich und Walensee vereint (rund 1200 km<sup>2</sup>, heute 539 km<sup>2</sup>).

Über Jahrtausende geht die Kunde von den einstigen Bewohnern der Pfahlbauten am See in Unteruhdingen, am Schweizer Ufer und Untersee in der Steinzeit (8000 v. Chr.), Kupfer-, Bronzezeit schlossen sich an, dann kam die Eisenzeit (800 v. Chr.) und Keltenzeit (400 v. Chr.). Das hauptsächliche Fortbewegungsmittel war der Einbaum. Jagd und Fischerei waren die Hauptnahrungsquellen. Ein Völkerstamm nach dem anderen zog hier durch, wurde nicht immer sesshaft, um dann von nachfolgenden abgelöst zu werden. Die Kultivierung begann mit den Römern, sie brachten auch den Weinanbau mit und brachten das Bauwesen in Schwung. Alte Römer-Niederlassungen sind z. B. Bregenz, Rorschach oder Konstanz. Germanische Grafen siedelten, Klöster, Kirchen, Reichsabteien wurden gegründet, Raubritter, Bauern, Schweden, Franzosen und Schweizer verwüsteten das Gebiet. Immer neue Anstrengungen wurden unternommen, das Land um den See schöner, anziehender, wohlhabender zu machen: Städte, Handel, Gewerbe und Verkehr blühten auf und im Gefolge die Schifffahrt, erst die Lastschifffahrt, später die Personenschifffahrt und dann die Freizeitschifffahrt, zwischendurch



gab es Gastspiele mit Fähr- und Trajektverbindungen über den See.

Das Lukenhaus wurde zum Leuchtturm, die Gred (Waren- oder Lagerhaus) zum Waffenarsenal, Vielzweckbau, Fest-, Theater-, Vortrags-, Musiksaal und schließlich zum Touristikzentrum. Aus Klöstern wurden Fabriken und auch Hotels, z. B. Steigenberger in Konstanz, berühmt durch Geburtsort von Graf Zeppelin und Kerkerhaft von Jan Hus. Kornhäuser wurden zu Museen, z. B. in Kreuzlingen oder Rorschach. Berühmte Schiffswerften im Mittelalter waren in Hard und Fußsach, wohl auch am Untersee und in manch kleineren Orten, die Schiffe wurden im Freien am Ufer oder auf Hellingen im Wasser gebaut. Überdachte Werften gibt es seit den 1850er-Jahren, die größte ist heute in Romanshorn, ähnlich groß ist die in Friedrichshafen, die 1919 gegründete Bodan-Werft in Kressbronn ist Geschichte. Hafenanlagen entstanden ab Anfang des 19. Jahrhunderts und ersetzen die hölzernen Pallisaden und Dämme und wurden oft mit Gestein aus abgerissenen Türmen, Toren und Häusern gebaut.

Die Entwicklung auf dem See vollzog sich ebenfalls in Schritten, den Segelbooten folgten zunächst die Dampfer, dann die Motorschiffe. Die Lastschifffahrt wurde mit dem Bau moderner Straßen immer unwichtiger und schlief Anfang des 20. Jahrhunderts ein. An deren Stelle tritt die Personen- und Freizeitschifffahrt, der Tourismus nimmt zu, Segelclubs werden gegründet, allmählich hat fast jeder Ort am See mindestens einen Wassersportverein. Wasser ist nicht nur zum Waschen und Befahren da, es wird auch getrunken bis weit in das Land Baden-Württemberg hinein.

**Haben wir noch 15 000 Jahre Zeit?**

Der Wasserspiegel lag früher um 20 Meter höher als heute mit jetzt 395 Metern über N.N. und die Seefläche dehnte sich am nördlichen Ende bis in die Gegend von Meckenbeuren aus, das Gebiet um Friedrichshafen soll

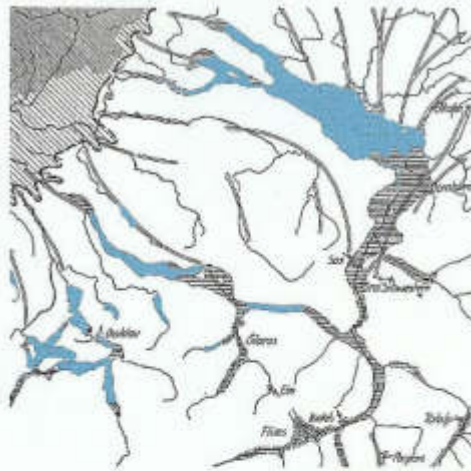

Hellblau sind die heutigen Seen, schwärzert die einstigen Ausdehnungen.

noch vor 20 000 Jahren unter einer 600 Meter starken Eisdecke gelegen haben. Vor 10 000 Jahren soll der See bei Dornbirn 400 Metern tief gewesen sein und vor 15 000 Jahren ist der Rheinsee zwischen Bregenz und Chur aufgefüllt worden. Darauf basiert die Prognose-Schätzung, dass etwa im selben Zeitraum der ganze See verschwunden sein wird.

Heute stoßen sich vielfältige Interessen der verschiedenen Seiten als da sind, Fischer, Wassersportler, gewerbliche Schifffahrt, Politiker, Historiker, Naturschützer, Biologen, Limnologen, Archäologen, überhaupt Wissenschaftler aller Couleur. Der Bodensee ist es wert, dass man sich um ihn kümmert. Beim freien Spiel der Kräfte kommt es auf ein ausgewogenes für alle erträgliches Maß und Ergebnis an, das am Schluss von sorg-

fältigen Abwägungsprozessen herauskommt. Die Seeanwohner haben zwar noch 15 000 Jahre Zeit, d. h. wir und künftige Generationen. Doch der Anfang muss heute gesetzt werden.

Als etwas, was sich nicht in langen Zeiträumen wandelt, sondern fast jeden Tag spürbar ist, ist der Pegelstand des Wassers, der täglich zentimeterweise steigt und fällt, in langen Zeiträumen, über Jahre, Jahrzehnte und Jahrhunderte eine feste Größe Innerhalb eines festgelegten Toleranzbereichs bildet. Diese Gesetzmäßigkeit bleibt solange erhalten, bis der See sich von unten her ausfüllt, flacher wird und in sein Endstadium eintritt. Wenn der Seeboden ganz zugeschüttet ist und die Zuflüsse weiter sprudeln, wird sich ein höher gelegener See bilden, von dessen Ausmaßen wir keine Vorstellung haben und dessen Wasserspiegel ähnlich höher zu liegen kommt, wie das in der Vergangenheit schon einmal der Fall war. Theoretisch müsste sich der Wasserspiegel unabhängig vom Volumen der Auffüllung erhöhen. Ebenso wenig, wie wir uns von der Entstehung des Bodensees ein genaues Bild machen können, gilt dies auch von dem sicheren Ende des Sees in der heutigen Form, der etwaigen Bildung eines neuen Sees und von der Zeit, die bis dahin verstreicht.

Anzeige

..... und was machen meine Nachfahren dann?

Ich habe mich in die IBN 2/2016 vertieft und einige interessante Artikel gefunden.

Na, das Boot kenne ich doch. Stefan Z. schafft es wieder in die IBN (2/2016), diesmal mit einem Portrait seines Lake Constance Pilot Cutters.

NEUHEITEN | YACHTEN UND ZUBEHÖR

## Einfach und seetüchtig



„Fenster, Luken, Backskistendeckel, wo Wasser reinkommen kann, kommt es irgendwann auch ins Boot. Öffnungen gibt es daher bei meinem neuen Boot sowenig wie möglich.“ Stefan Züst weiß, wovon er spricht, hinter diesem Statement steckt die Erfahrung von Hunderten Seemeilen auf See. Und die hat er nicht auf den Schönwetterrevieren gesammelt, es sind eher die rauen Gewässer Europas, die ihn immer wieder angezogen haben, wie der Golf von Biscaya, Schottland oder zuletzt die norwegische Westküste und das Nordkap.

Bereist hat er diese Reviere in den letzten Jahren mit seiner kleinen „Ailean mor“, einem gaffelgetakelten Golant-Kutter mit nur 5,80 Meter Länge. „Die Golant ist eigentlich ein sehr seetüchtiges und schnelles Boot, es verträgt viel Wind, hat eine gute Formstabilität und einen hohen Ballastanteil mit 45 Prozent und im Durchschnitt war ich mit beachtlichen 4,8 Knoten unterwegs. Eigentlich ist alles ausreichend für mich“, berichtet Züst.

Basierend auf den Erfahrungen aus seinen Reisen mit diesem kleinen Boot hat der Altnauer Bootsbauer jetzt ein neues Boot für sich gebaut, das auch die Interessen potenzieller Käufer finden soll, die eine ähnliche Philosophie wie Züst verfolgen, wenn sie auf der Suche nach ihrem Traumboot sind. ▶▶▶

### Technische Daten Lake Constance Pilot Cutter:

Länge: 9,00 m | Lüll: 12,00 m | Breite: 2,50 m | Tiefgang: 1,20 – 2,00 m | Verdrängung: 2,20 t | Ballast: 800 kg | Segelfläche: 78,80 qm | Info: [www.holzboot.ch](http://www.holzboot.ch)

Das neue Boot soll an die Vorzüge des Golant anknüpfen, aber auch das Bewährte mit Modernem verknüpfen. Wichtige Punkte waren neben dem angesprochenen Verzicht auf alle unnötigen Öffnungen für Züst ein selbstlenzendes Cockpit, verbesserte Kreuzeigenschaften, eine moderner T-Hubkiel mit einem leistungsfähigen Profil und etwas mehr Platz unter Deck, ohne dass das aber in Stehhöhe ausartet. Ansonsten sollte das neue Boot sich an die klassischen Linien der Vorgängerin anlehnen und wie diese ein Gaffelrigg tragen.

Von dieser Taklungsart ist Züst aus verschiedenen Gründen überzeugt: So ist bis auf das Großsegel und den Spi kein Segel größer als 12 Quadratmeter. Dadurch will Züst ohne Winschen auskommen. Der lange Klüverbaum ist hochklappbar und kann auch als Jütbaum eingesetzt werden. Den klappbaren Mast kann Züst mit diesem Konzept alleine und ohne Kran stellen.



Der Altnauer Bootsbauer erwartet zudem mit einem Schrick in den Schoten ein hohes Geschwindigkeitspotenzial. Nicht unbegründet, denn rund 79 Quadratmeter sollen in Verbindung mit der langen Wasserlinie, einem Bootsgewicht von nur 2,2 Tonnen und dem modernen Vorschiff Geschwindigkeiten bei Gleitfahrten von gut über zehn Knoten ermöglichen und am Wind mehr als sieben Knoten Rumpfgeschwindigkeit erlauben. Ansonsten sollte alles so einfach wie möglich sein, angefangen von vielen Beschlägen, die ein örtlicher Schlosser fertigt, bis hin zum Ausbau und der Ausstattung.

„Bei einem Schaden will ich den vor Ort reparieren können, auch in abgelegenen Gegenden, wo es doch häufig zumindest einen Dorfschlosser gibt, und ohne Ersatzteilnummern herausuchen zu müssen, um dann tagelang auf das bestellt Teil zu warten“, erläutert Züst.

Ein weiterer wichtiger Punkt beim Grundkonzept für sein Boot war zudem, das es trailerbar sein sollte. Platzgewinn unter Deck, mehr Backskisten oder gar eine Nasszelle standen dagegen nicht oben auf der Prioritätenliste für das neue Boot.

Züst brachte seine Ideen mit allen wichtigen Eckdaten zu Papier, der Schweizer Yachtarchitekt Jonas Panacek entwickelte daraus am Computer die endgültigen Pläne, lies den PC Gewichts- und Formstabilität und das Geschwindigkeitspotential berechnen. Die mit CAD gezeichneten Pläne waren dann die Grundlage für die Bootsbauer in Züsts Werft.

Den Rumpf hat Züst aus Zederleisten über CNC-gefrästen Sperrholzrahmenspannten gebaut und außen mit einer Lage Glasfaser überzogen. Die Außenhaut wird lackiert. Als Deckel auf den Flushdecker kommt ein Sperrholzdeck, das ganz traditionell mit Origonepine belegt ist. Auch beim hohl verleimten Mast kommen keine Tropenhölzer zur Verwendung, er besteht aus Fichtenholz aus dem Güttinger Wald.

Die Raumaufteilung unter Deck sieht eine V-Koje im Vorschiff und einen einfach ausgestatteten Salon vor. Steuerbords vom Niedergang ist eine Navigationsecke, alternativ könnte man hier auch eine Nasszelle einbauen. Backbords ist eine kleine Pantry. Unter dem Cockpit nach achtern werden zwei Hundekojen eingebaut. Achtern im Heck wäre noch Platz für zwei große Backskisten, doch darauf verzichtet Züst aus oben genannten Gründen.

„Solche tiefen Staulöcher werden ohnehin nur vollgestopft und dann segelt das Boot nicht mehr“, erläutert der Holzbootbauer. „Was wichtig ist und was man häufig braucht, wie Fender und Festmacher, kommt in eine zentrale Backskiste, die gleichzeitig Brückendeck ist. Alles andere, was man an Bord so braucht, kommt unter Deck, wo es vor Feuchtigkeit geschützt ist.“

*hdm*



.... und das ist Moritz, Mitarbeiter auf der Michelsen-Werft.



Moritz kümmert sich immer darum, dass meine MEYLINO im gepflegten Zustand, zu Saisonbeginn, ins Wasser kommt.



Plötzlich will mein Scanner nicht mehr, irgendwie sind die Treiber notleidend geworden. Das sollte ich eigentlich mit der HP-Installations-CD wieder hinbekommen. Doch das stellt sich schnell als Irrtum heraus, aber das wird schon wieder – vielleicht morgen. Dann hat mir ein Neustart meines Notebooks doch noch alles wieder wie gewohnt hergestellt – Rasmus sei Dank.

Bei Rasmus fällt mir doch glatt LA LOUISE ein:



<https://www.youtube.com/watch?v=APMLhHmtgqc>

16:30 Uhr - Marianne serviert Mango in Sahne:





Um 17:30 Uhr werde ich Geburtstagssteaks braten, das hat sich Marianne heute zum Abendbrot gewünscht, natürlich mit gebutterten Maiskolben und einem bunten, knackigen Salat.



Marianne wünscht sich ihr Steak vielleicht einen Tick mehr durch  
- ich mag es genau so, nahezu rare bzw. bleu -



.....ich werde mir bei diesen beiden Rib-Eye-Steaks  
alle Mühe geben



Heute war bislang ein musikloser Tag. Nach unserem Abendbrot werde ich das nachholen.

Die Rib-Eeye-Steaks waren nicht das, was wir uns erhofft hatten. Aus dem Fleisch trat so viel Wasser aus, dass es eher ein Schmorfleisch wurde, denn ein gebratenes Stück Fleisch, dennoch geschmacklich völlig OK und auch sehr zart. Ein richtiges Steak sollte schon 3 bis 5 cm hoch sein. Jetzt soll unser Essensplan für die nächste Woche ziemlich fleischarm werden.





Danke Jan, ich sehe schon, Einer Deiner ersten Gedanken, nach dem Aufstehen, gilt mir. Ich wünsche Euch ein frohes Frühstück.

18:01 MEZ = 09:01 PST

Jan, Dir zum Trost, mein S III Akku ging nach 3 Jahren kaputt. Bei Media-Markt habe ich für schlanke 17€ Ersatz bekommen.

.  
. .  
.

Auch bei E & M auf Malle herrschen warme Temperaturen, wenn auch bewölkt.



.... Mandelblüte auf Mallorca



Montag, 15. Februar 2016:

Jan sendet mir seine Flugdaten:



In MEZ/CET bedeutet das:

Ab LAX heute um 17:00 Uhr an JFK um 22:29 Uhr

Ab JFK um 23:50 Uhr an DUS morgen um 06:55 Uhr

Von der vielen Zeitumrechnung wird man richtig wuschig. Da wir nur eine Zeitzone in Deutschland haben, fehlt mir die Praxis darin. Aber es kann ja nichts schaden, wenn man sich gelegentlich damit befassen muss.



Dann will ich mal hören, ob man mir meine Brücke gleich wieder in der Zahnklinik einsetzen wird. Zu 11 Uhr bekomme ich einen Termin. Um 12 Uhr kann ich wieder ungeniert lachen.

Lieber Manfred,

(gestern, 12:25 Uhr)

wollte mal hören, wie es Dir geht und ob Du noch lebst.

Am Telefon habe ich Dich nicht erreicht. Ich hoffe, dass es Dir gut geht und würde gerne einmal mit Dir sprechen.

Das Schiff werde ich mindestens noch eine Saison behalten und besegeln. Mit Helmut und Josef habe ich schon im Juli einen festen Termin.

Viele Grüße an Marianne!

Herzlichst Dein Baldur

12:10 Uhr - Ich versuche Baldur (SY RATTE) in Tornesch bei Hamburg ans Telefon zu bekommen, doch er ist nicht in seiner Behausung.

Dafür führt John Sailor ein längeres Gespräch mit mir - es geht um seine neue Homepage - ein Thema ohne Ende, aber mir macht's Spaß.



.... JS im Homepagefieber

14:15 Uhr - Erneut versuche ich Baldur zu erreichen, doch immer noch Funkstille.

14:57 Uhr MEZ = 05:57 Uhr PST Jan macht Meldung vom Heimflug:

We are in the american admiral flagship lounge and waiting for boarding at [7.30](#).



= 16:30 MEZ

Wenn sich Jan auf der Südhalbkugel befände, würde ich das obige Foto verstehen, doch so drehe ich es lieber einmal um:



.... wünsche Euch 3 gute Flüge

Natürlich werde ich mich, wenigstens teilweise, vors 'Radar' setzen.

16:00 Uhr - Erneuter Anruf bei Baldur - wieder vergebens. Dann versuche ich es am Abend wieder, wenn ich Jan am Flight-Radar nach New York verfolge.

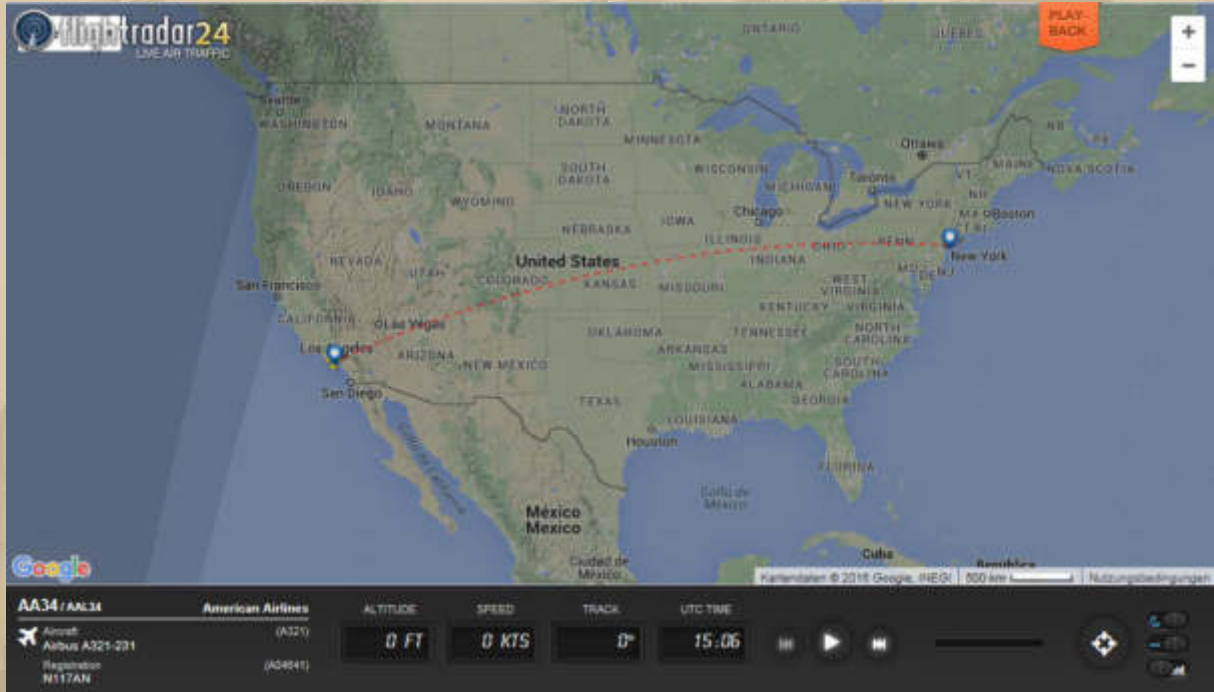

..... Sylvia & Jan begeben sich in LAX an Bord

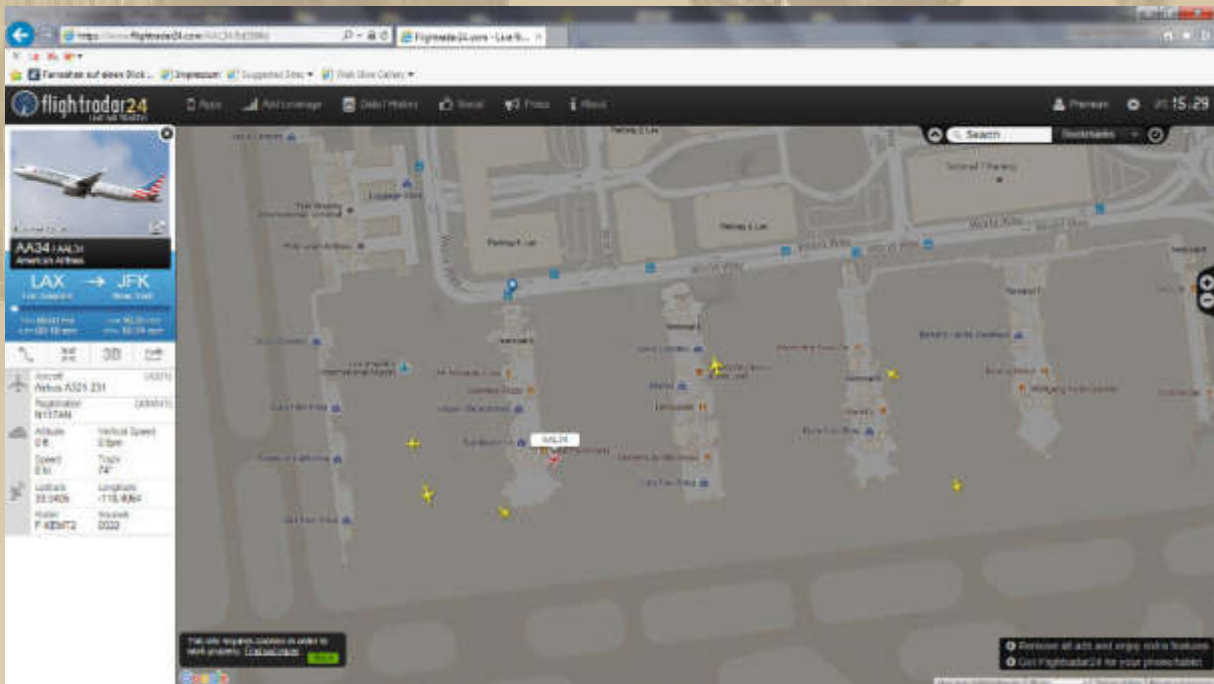

..... in parking position





Ist eine a321 mit reg.  
nummer 799

16:31

Jan, ich habe Euch  
schnaufte dem Schirm  
AAL34. Guten Flug.



16:33

.... 'schnaufte' soll heißen: schon auf.....



Thx.

16:36



Sitze schon. 9A.



16:39 MMS

flightradar24

Bradley Terminal

Center Way

World Way

Los Angeles International Airport

AA14

AA34

AA2381

AA2450

AA13

AA5963

Google

Los Angeles (LAX)

New York (JFK)

AA34 AAL34

in 05:23

American Airlines

Airbus A321-231

0 m, 0 km/h

N117AN

3D

.... jetzt geht's los

flightradar24

Los Angeles (LAX)  
New York (JFK)

**AA34** AAL34

00:14 ago in 05:04

American Airlines Airbus A321-231  
687 m, 357 km/h N117AN

3D

.... da geht es nach Hawaii



flightradar24

Los Angeles (LAX)  
New York (JFK)

**AA34** AAL34

00:07 ago in 04:55

American Airlines Airbus A321-231  
4,396 m, 646 km/h N117AN

Google

© James Rowson

Navigation icons: Home, Full Screen, Up Arrow, 3D, Close

.... Irrtum bemerkt

flightradar24

Los Angeles (LAX)  
New York (JFK)

**AA34** AAL34

00:17 ago in 04:45

American Airlines Airbus A321-231  
7,551 m, 906 km/h N117AN

3D

.... ab nach New York



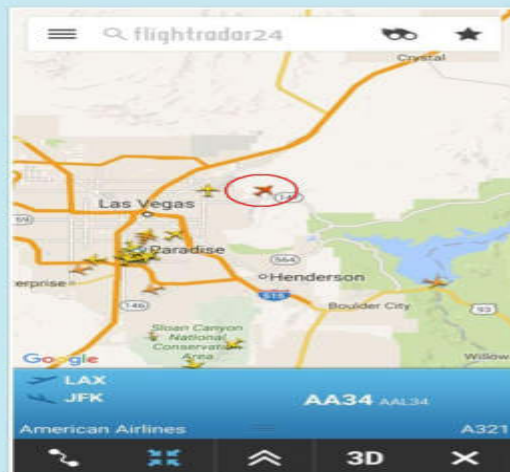

MMS 18:00

Hast Du noch einige  
Jetons übrig?

18:01

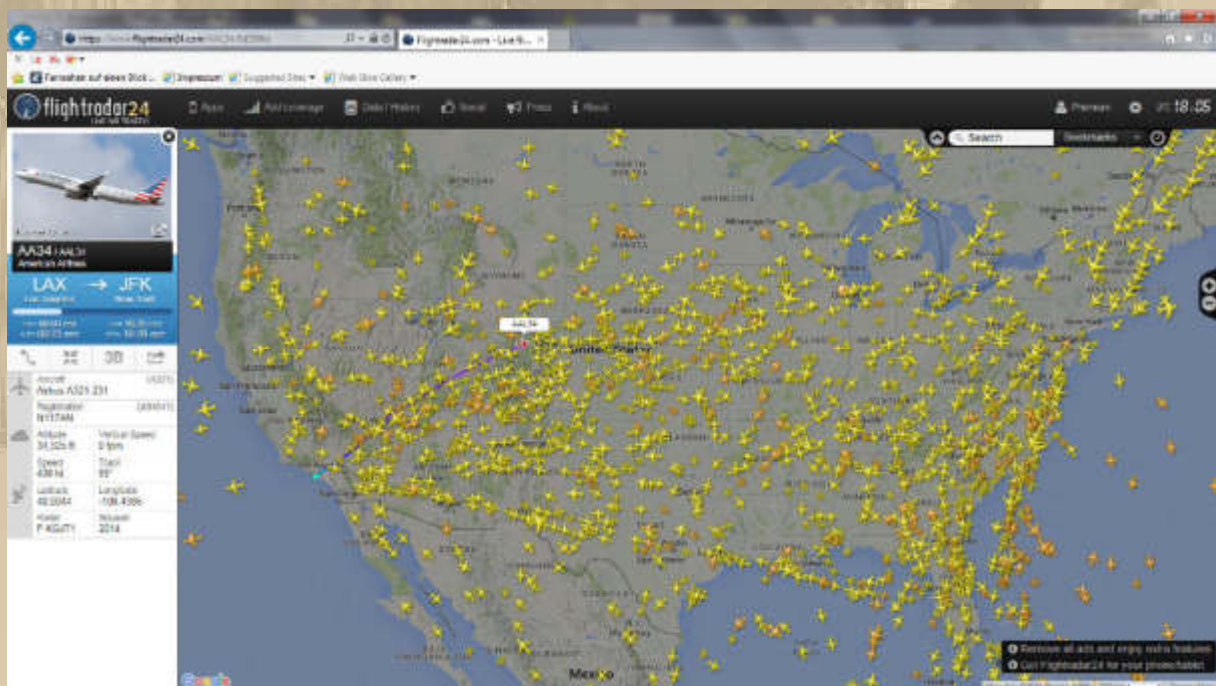

..... 19 Uhr MEZ

Ist schon erstaunlich, dass bei der Flugdichte nicht mehr Unfälle verursacht werden.



Jetzt werde ich erst wieder um 22:15 Uhr MEZ nach Jan schauen - kurz vor New York.

18:40 Uhr - Nun hat mich Baldur angerufen, und wir haben lange geplauscht.

Baldur will sich einen kleinen, preiswerten Seekartenplotter von 7" zulegen. Ich werde mit ihm zusammen an einer Lösung arbeiten. Ich rate ihm eigentlich zu einem 10" Tablet mit Navionics APPs, das würde seine Kosten halbieren.



Medion 10" Lifetab / Samsung Galaxy 7" Tab / Samsung Galaxy 4.8" S III

Baldur, inzwischen habe ich das 4,8" Smartphone gegen ein 5.7" gewechselt.

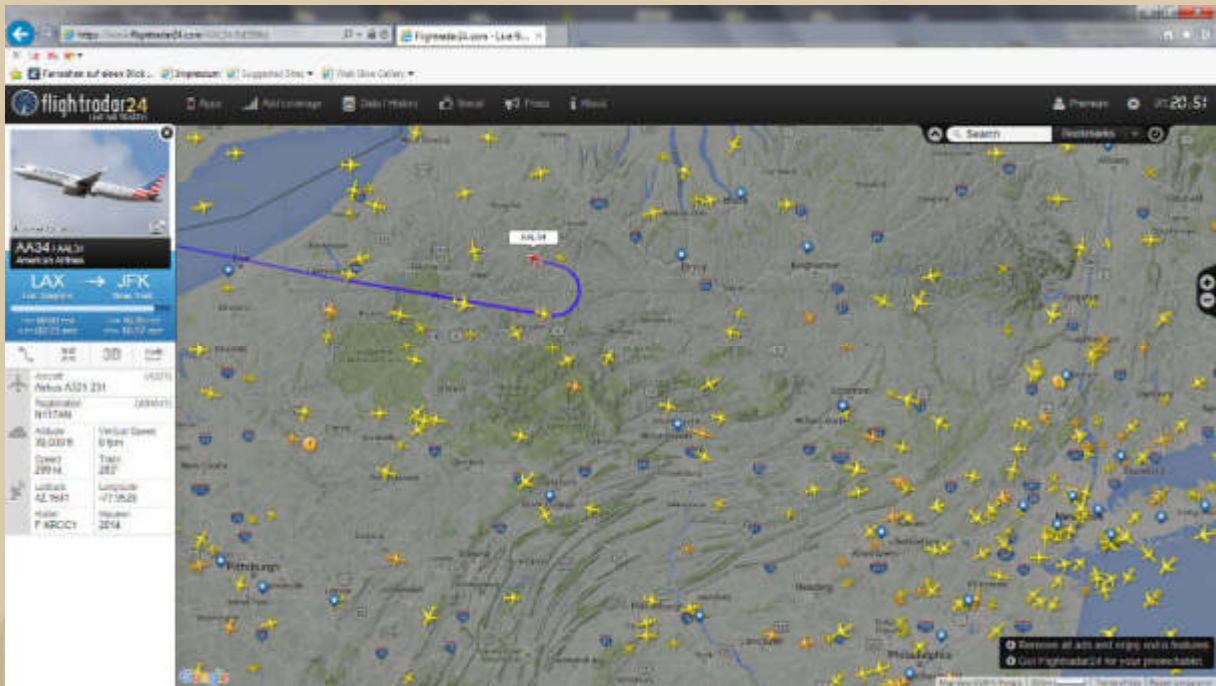

.... warum dreht AAL34 um?

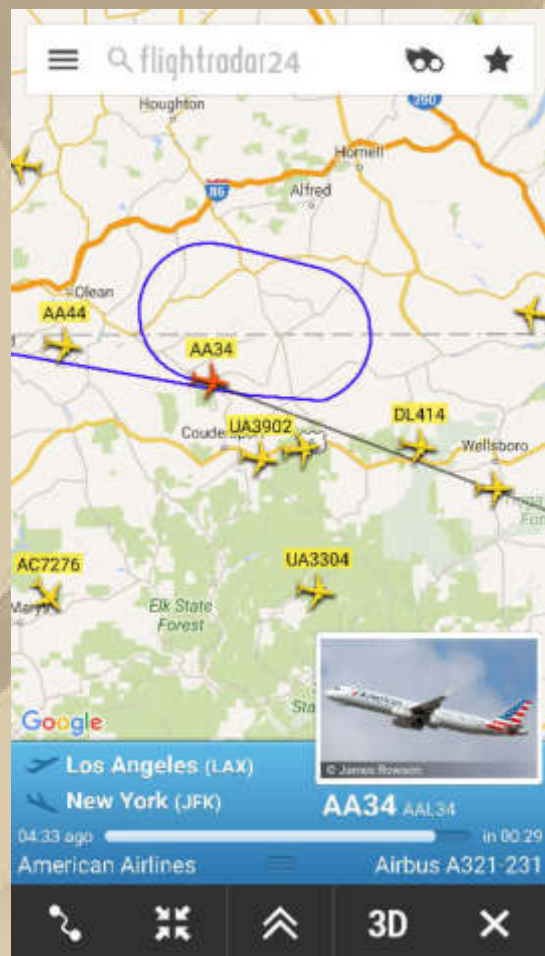
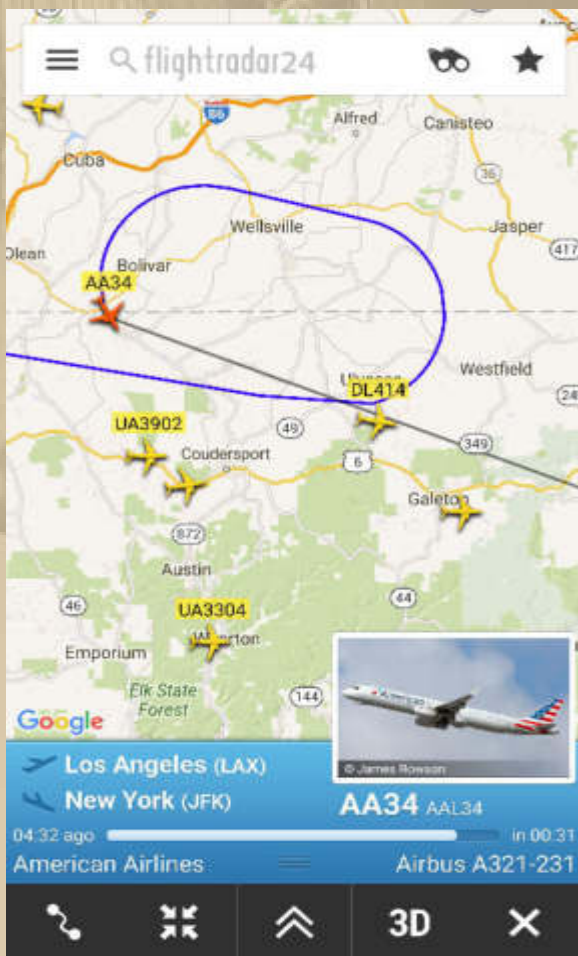

.... wohl doch nur eine Warteschleife 400 Km vor dem Ziel



flightradar24

Los Angeles (LAX)  
New York (JFK)

**AA34** AAL34

04:36 ago in 00:35

American Airlines Airbus A321-231  
9,136 m, 824 km/h N117AN

.... auf zur 2. Runde

Wohl zuviel los auf JFK.



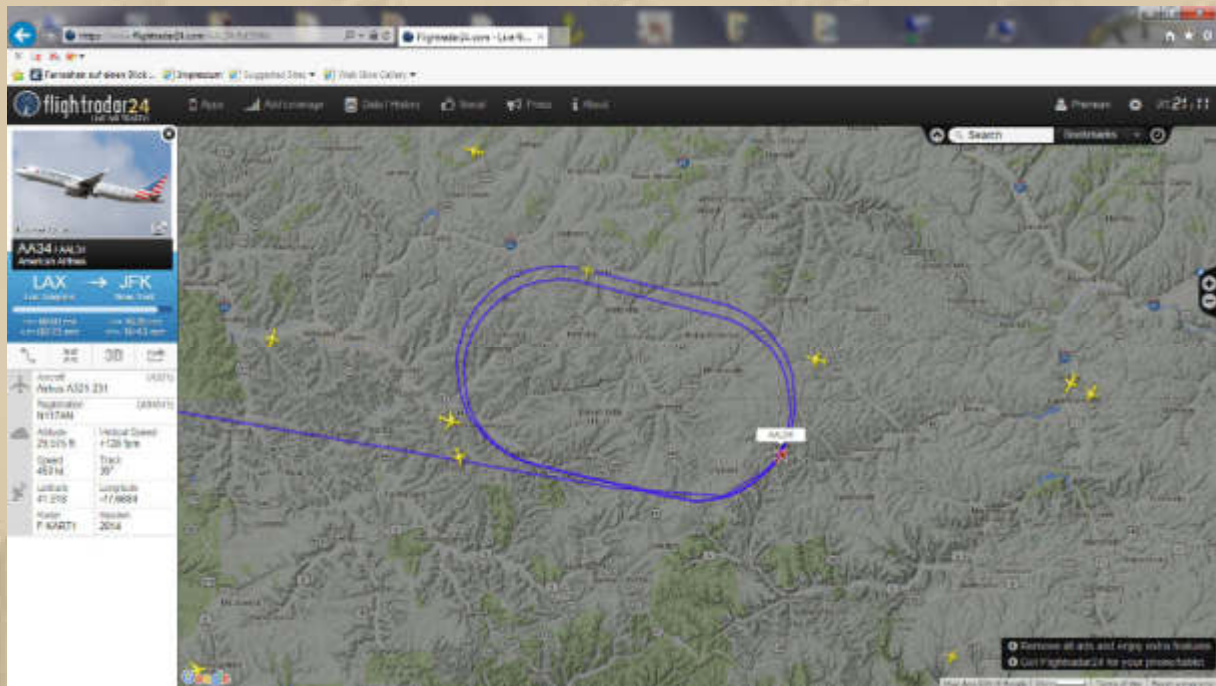

.... auf zur 3. Runde

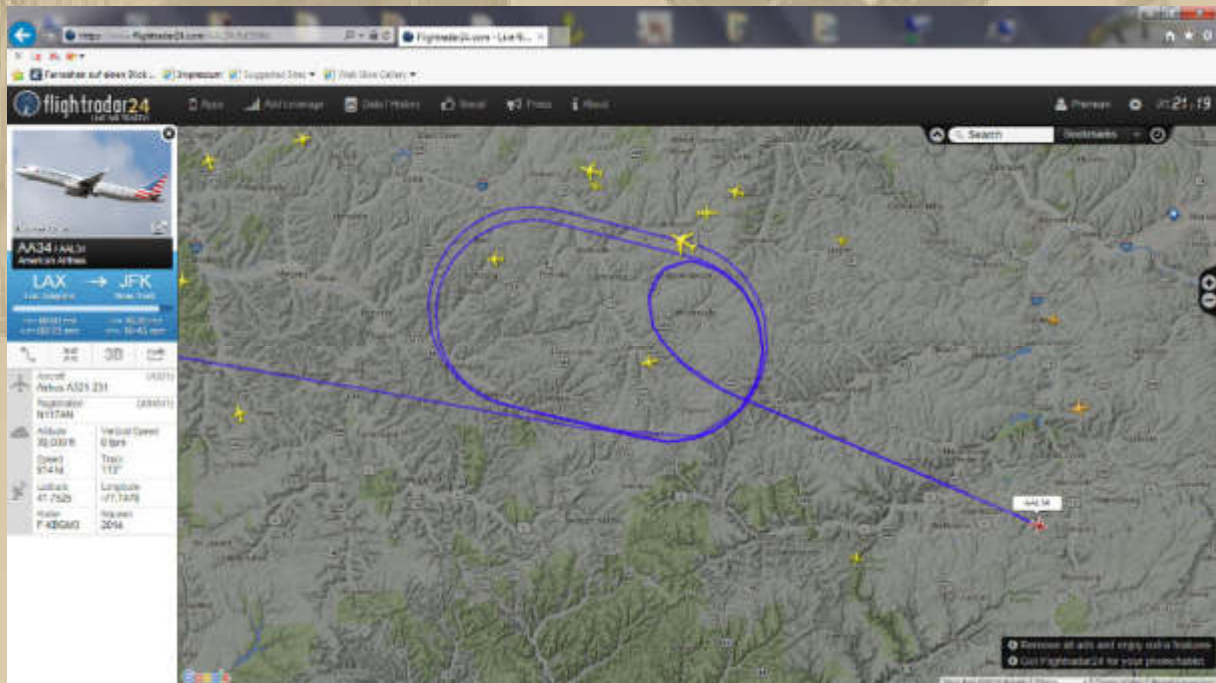

.... ab nach New York

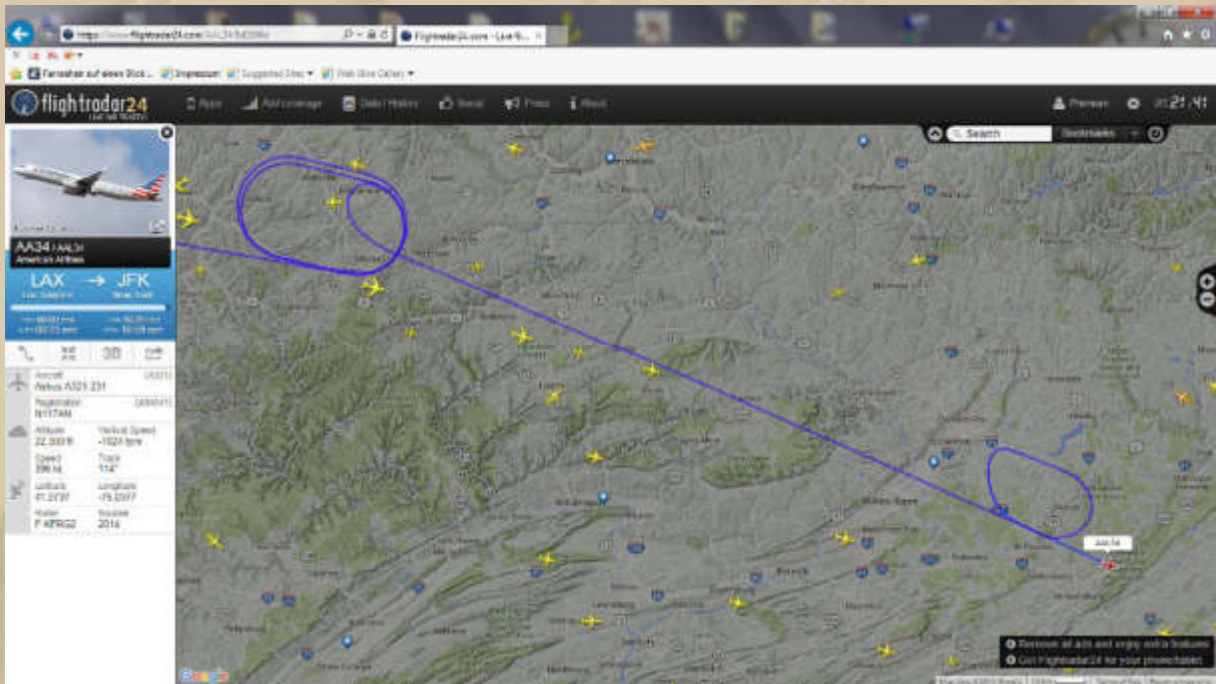

.... und noch eine weitere Warteschleife vor dem Anflug auf NY

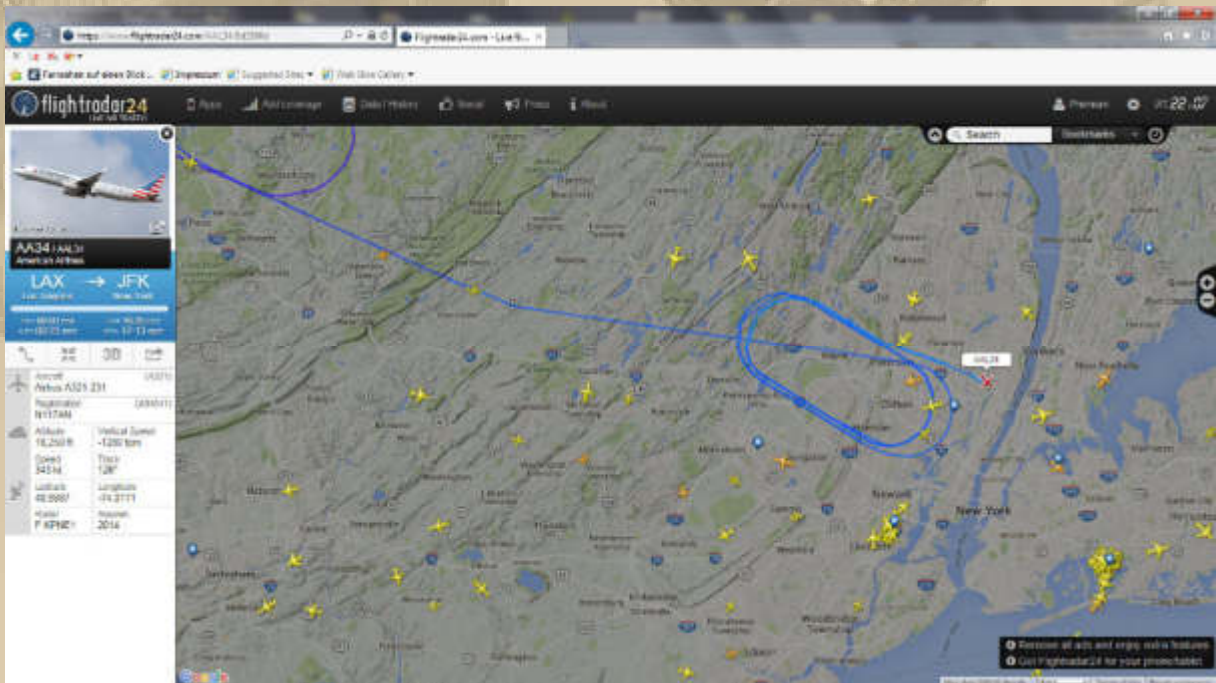

.... das waren Warteschleife 5 und 6







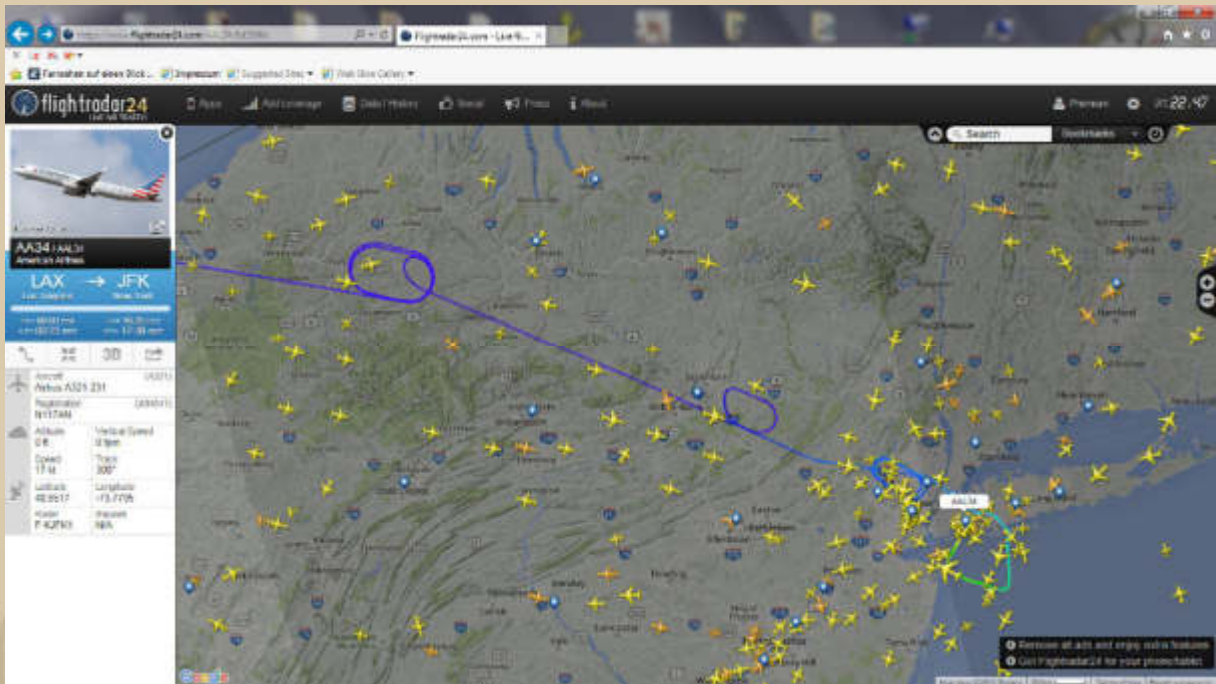



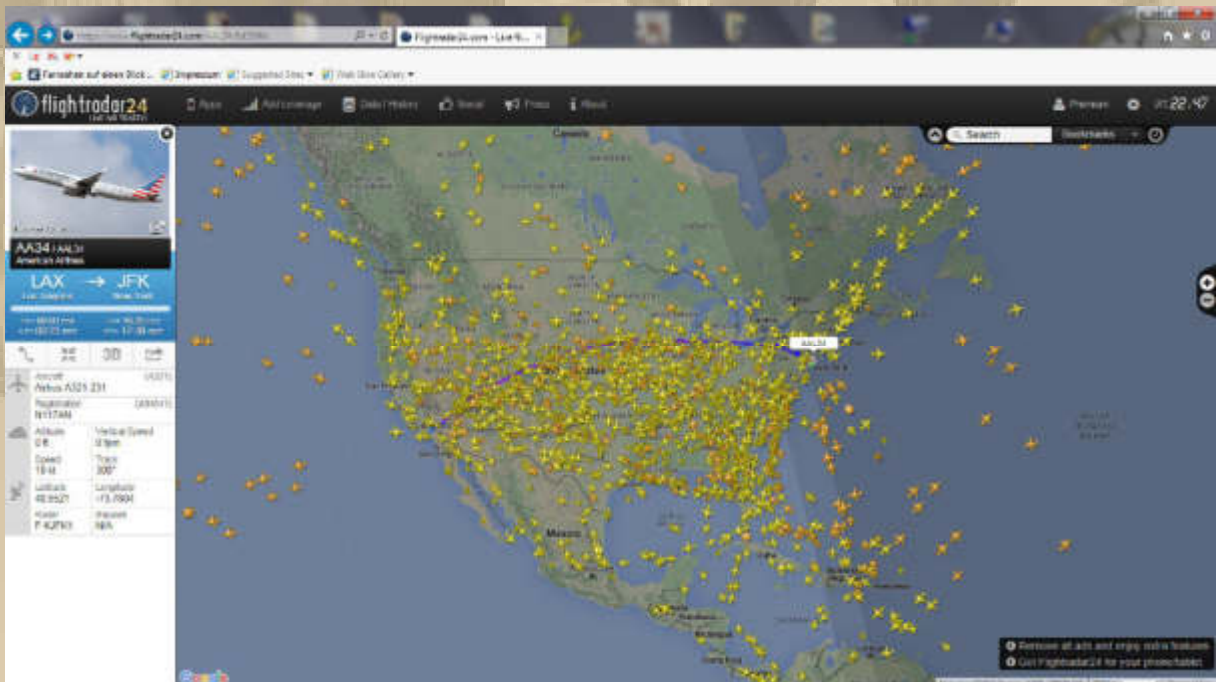

..... ein Flug mit kleinen Hindernissen,  
aber wunderschön auf dem Großkreis



Dienstag, 16. Februar 2016:

00:10 Uhr - Jans Anschlussflieger AB7451 nach Düsseldorf kann ich physisch nicht entdecken - watt nu?

AB7451 / 

Date	From	To	Aircraft	STD	ATD	STA	Status
2016-02-22	New York (JFK)	Dusseldorf (DUS)		17:50 EST	-	06:55 CET	Scheduled
2016-02-20	New York (JFK)	Dusseldorf (DUS)		17:50 EST	-	06:55 CET	Scheduled
2016-02-19	New York (JFK)	Dusseldorf (DUS)		17:50 EST	-	06:55 CET	Scheduled
2016-02-17	New York (JFK)	Dusseldorf (DUS)		17:50 EST	-	06:55 CET	Scheduled
2016-02-15	New York (JFK)	Dusseldorf (DUS)	A332 (D-ALPB)	17:50 EST	-	06:55 CET	Scheduled*
2016-02-14	Dusseldorf (DUS)	Cancun (CUN)	A332 (D-ALPB)	08:50 CET	09:07	14:20 EST	Unknown 
2016-02-13	New York (JFK)	Dusseldorf (DUS)	A332 (D-ALPB)	17:50 EST	18:30	06:55 CET	Landed 06:47 
2016-02-12	New York (JFK)	Dusseldorf (DUS)	A332 (D-ALPB)	17:50 EST	18:22	06:55 CET	Landed 06:37 
2016-02-10	New York (JFK)	Dusseldorf (DUS)	A332 (D-ALPB)	17:50 EST	18:10	06:55 CET	Landed 06:39 
2016-02-09	Dusseldorf (DUS)		A332 (D-ABXB)	-	-	-	Scheduled*
2016-02-09	Dusseldorf (DUS)	Miami (MIA)	A332 (D-ABXB)	09:45 CET	10:01	14:20 EST	Landed 14:25 
2016-02-08	New York (JFK)	Dusseldorf (DUS)	A332 (D-ABXB)	17:50 EST	18:25	06:55 CET	Landed 06:45 

Was bedeutet das Sternchen hinter *Schedule* ?

Di., 16/02/2016

Jan, was ist mit Eurem Anschlussflug?  
00:15

Alles delayed. Hier ist tiefster Winter.  
00:22

Danke für die Info. Ich verziehe mich in die Koje. Hat Spaß gemacht.  
00:25

AB flug steht noch da. Mal sehen ob die warten. Hier ist alles voll schnee.  
00:25

00:40 Uhr - Jan vermeldet noch, dass sein Flug, wegen der winterlichen Wittersituation in NY, gestern um 19:30 Uhr EST = heute 01:30 MEZ starten wird.

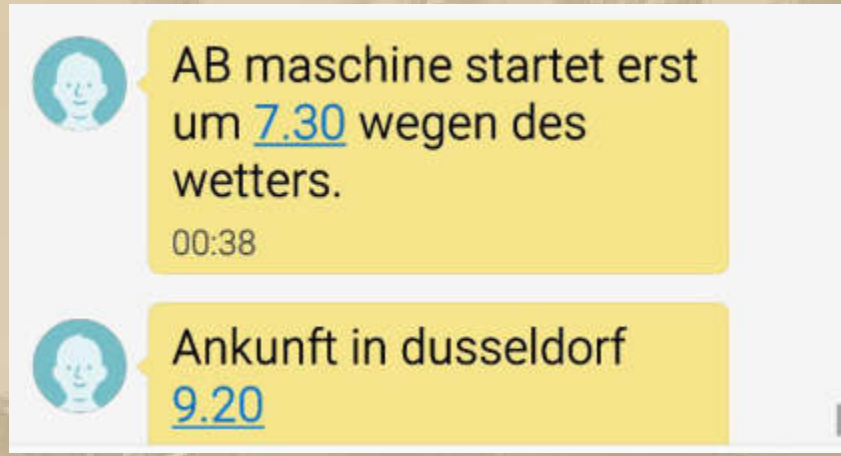

06:30 Uhr - Sofern ich die Daten richtig deute ist der Flieger um 02:16 Uhr MEZ = 08:16 Uhr EST gestartet:

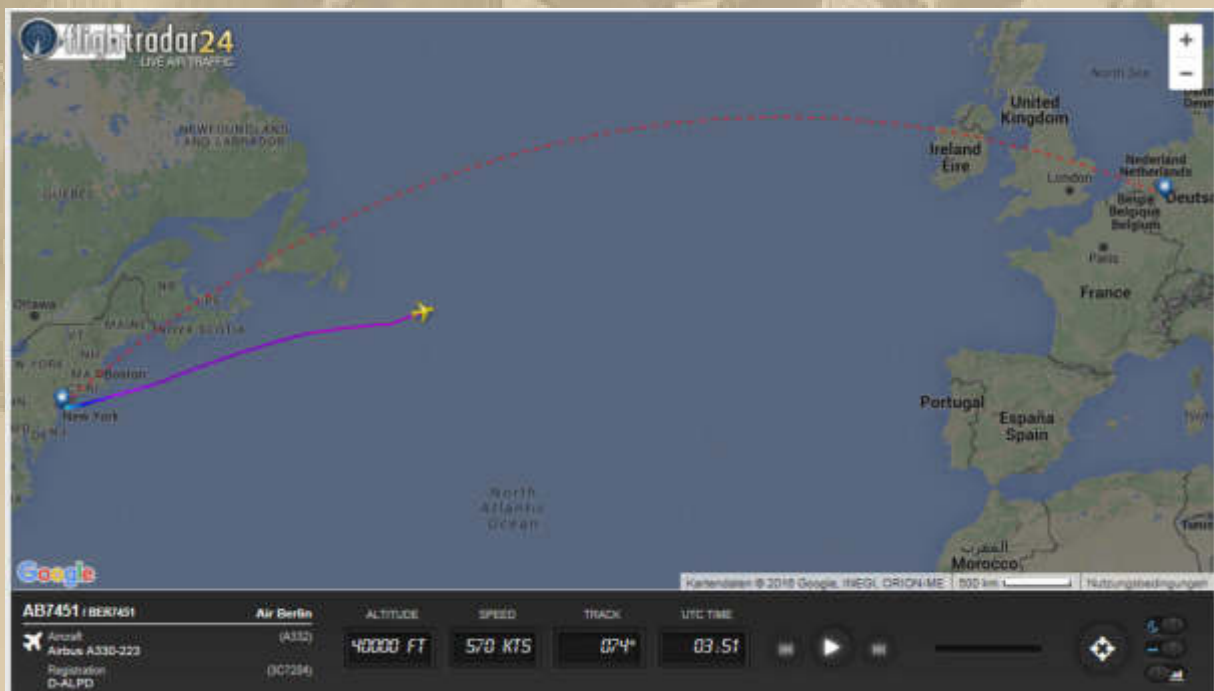

Momentan entzieht sich der Flieger der Flightradar24-Kontrolle. Er muss erst wieder viel dichter an Europa sein, bevor sein AIS-Signal wieder erfasst werden kann.



**Letztes erkennbares Signal um 04:51 MEZ**

**In 40.000 ft. Höhe mit einer Geschw. von 570 Kn,  
das entspricht 13.115 m mit 1.056 Kmh,  
d.h. kräftiger Rückenwind**

**Die Flugrichtung betrug zu diesem Zeitpunkt 074°, also auf dem  
Großkreis.**

**Seit 07:21 Uhr MEZ habe ich Jans Flieger wieder auf dem AIS-  
Schirm:**



**07:30 Uhr - Alle meine Internetbrowser (5) streiken .....**

**07:40 Uhr - The Internet is back .....**

**Jan fliegt gerade über den südlichen Ausgang der Irischen See.**

**08:00 Uhr - Die Ankunftszeit liegt jetzt bei 08:56 Uhr MEZ:**

**flightradar24**  
LIVE AIR TRAFFIC



© Alec Mollenhauer

**AB7451 / BER7451**  
Air Berlin

**JFK** → **DUS**  
New York → Dusseldorf

STD 17:50 EST    STA 06:56 CET  
ATD 20:32 EST    ETA 08:56 CET

📶    📶    3D    📶

✈️ Aircraft	Airbus A330-223 (A332)	
📄 Registration	D-ALPD (3C7204)	
☁️ Altitude	39,000 ft	Vertical Speed 0 fpm
🚀 Speed	453 kt	Track 96°
📶 Latitude	51.5489	Longitude -1.9549
📶 Radar	T-EGNR22	Squawk 2254

kurz vor London

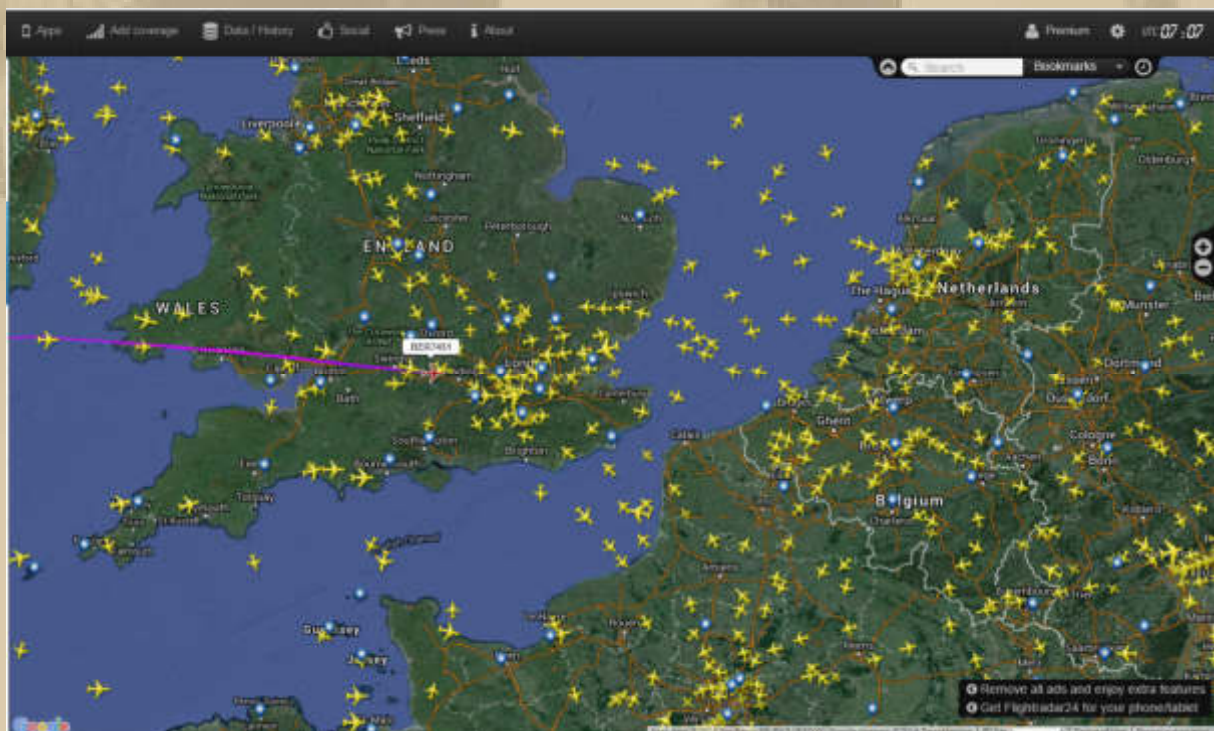

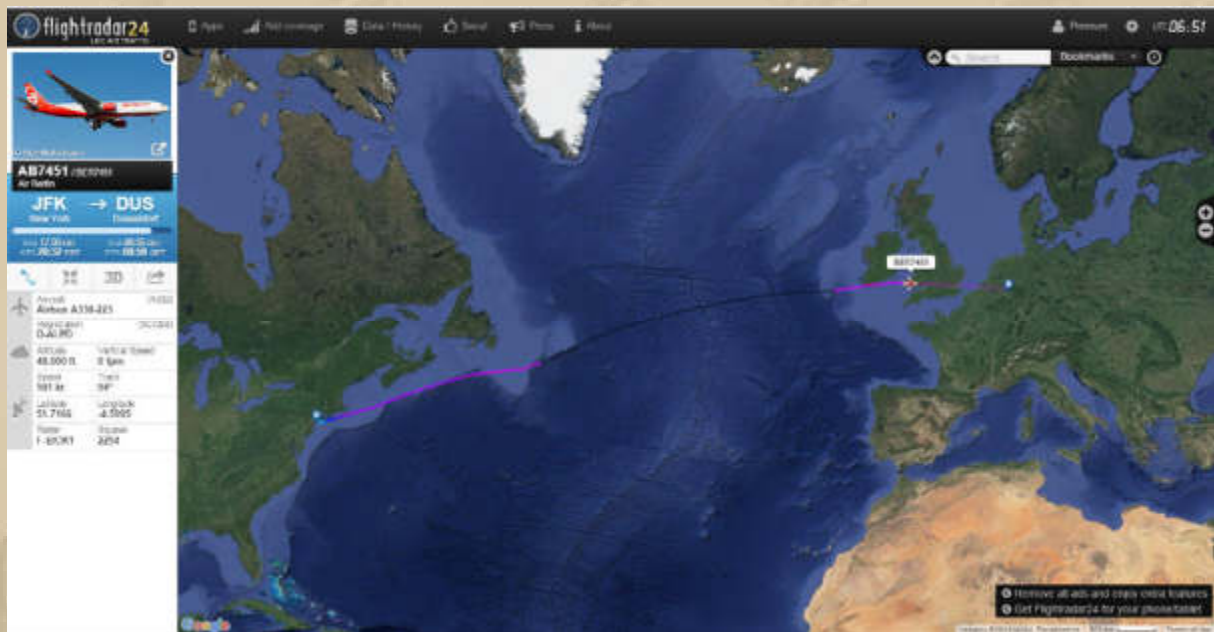

.... die dunkelblaue Linie über den Atlantik ist der Teil, auf dem Kein AIS Signal empfangen wurde.  
Magenta = aktiver Empfang

08:11 Uhr - Nun noch 45 Minuten Flugzeit und dann ist Sonjas & Jans schöne Reise beendet. Willkommen in der Heimat.





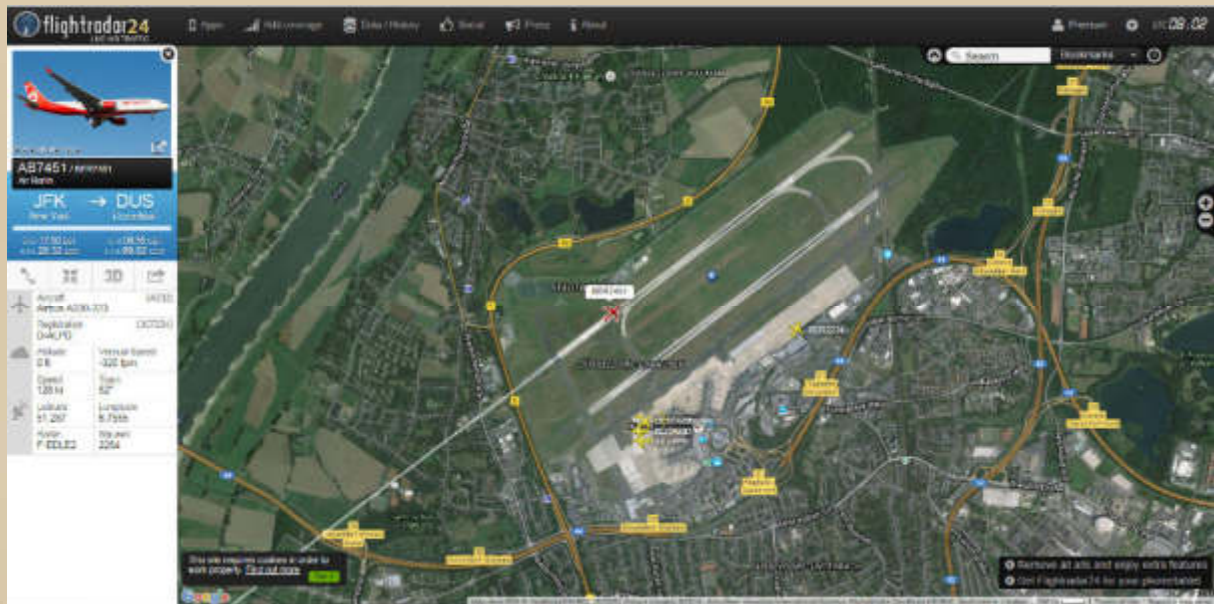

.... 09:02 Uhr MEZ - BER7451 has landed at DUS Airport

Bin gelandet. Ganz  
schoen unwetter in new  
york gewesen. Hatten 2h  
verspaetung.

09:25

So, nun ist erst einmal Schluss mit der ausführlichen  
FlightRadar24-Berichterstattung der letzten 14 Tage.



12:15 Uhr - Baldur schreibe ich zwei eMails, die ihm seiner elektronischen Navigationslösung näher bringen sollen.

Es ist ausgesprochen schwer noch einen einfachen und damit preiswerten Kartenplotter in der 7"-Klasse zu finden. Meist hat man es schon mit teureren Multifunktionsplottern zu tun.

Also bleibt ihm nur noch ein Gerät von Lowrance, doch auch da gibt es keinen einfachen 7" Farbplotter mehr oder die Tabletvariante mit Navionics APPs.

Die Tabletlösung würde ihn 364 € kosten. 219€ für ein Medion 10" Tablet, 80€ für den Seekartensatz aller Dänischen Gewässer und 65€ für den Europasatz ohne GB, DK.

13:00 Uhr - Jetzt geht's auf zum Wocheneinkauf.

.  
. .  
.

16:15 Uhr - Wieder zurück. Beim Teppichhändler in Holzgerlingen, zu dem wir einen unserer Teppiche zur Profireinigung gebracht haben, haben wir uns herrlich verplauscht. Der Inhaber und sein Angestellter haben uns kurzweilig unterhalten - ich kam mir vor wie in Tausend und einer Nacht.

Die Teppiche, die mir sofort ins Auge stachen, waren auch gleich die teuersten Stücke. Mein Herz erfüllte sich mit Glück, als ich immer wieder mit den Fingern liebkosend über die Kostbarkeiten streicheln durfte: <http://www.die-teppich-insel.de/>



## Feinster Seidenteppich der Welt bis 1998

Mit 10.890.000 Knoten pro m<sup>2</sup> war dieser Seidenteppich Weltmeister bzgl. der Knüpfhöhe. Dieser 78 x 249 cm große Familien-Gebetsteppich wurde in einem Zeitraum von 2,5 Jahren von der Knüpfmeister, Frau Li, in Zhenping in der Provinz Henan handgeknüpft. Um so extrem fein knüpfen zu können, mußte eine Maschine zum verspinnen der Seidenfäden konstruiert werden. Auch mußte für die extrem hohe Zugkraft der Kettfäden ein spezieller Knüpfstuhl angefertigt werden.

Die Mustergebung geht zurück auf die osmanische Hofmanufaktur von Hereke. Dargestellt ist ein Familien-Gebetsteppich mit 13 Gebets-Mehrab (Gebets-Felder). Prachtvoll der Giebel, der den oberen Gebets-Mehrab abschließt. Künstlerisch einmalig präsentieren sich Lebens-Bäume, Zypressen und die Tierwelt. 1998 nach Fertigstellung des Exponates war sich die Fachwelt einig, dass nun der Zenit, was Menschenhände möglich machen können, erreicht ist.



**Auf der Rückseite war ein Preisschild: 55.500 €**

**Dann fesselte mich noch ein kleiner Gebetsteppich aus Seide ca. 100 x 70 cm mit einem Preisschild von 9.900 €. Ich war hin und weg.**



Lest selbst, dieser Teppich hing hinter einem verglasten Rahmen und wurde angestrahlt- ein Augenschmaus. Den hätte ich auch gerne berührt - unbezahlbar, unverkäuflich.

## Weltrekord

Feinster Seidenteppich der Welt mit 15,5 Mio. Knoten pro m<sup>2</sup>. Mit diesem Stück wurde die Schallmauer in der Teppichknüpfkunst durchbrochen. Es handelt sich um eine absolute Spitzenleistung menschlicher Handwerkskunst. Dieser 31 x 46 cm große Traumteppich wurde in einem Zeitraum von knapp 4 Jahren aus wertvollster Seide von den beiden besten Knüpf-Künstlerinnen der Welt geknüpft. Er gilt als Weltmeister, ist von unschätzbarem Wert und unverkäuflich.



Stolz präsentieren Christina u. Gerhard Maier ihren Schatz – den feinsten Seidenteppich der Welt.

Marianne bekam noch eine Tasse frischen Kaffee, bevor wir uns nach einer knappen Stunde, froh gelaunt, verabschiedeten.

16:20 Uhr - Baldur meldet sich kurz, um sich für meinen Input zu bedanken. Er will sich zu dieser Saison einen neuen NV-Kartenkoffer der Ostsee kaufen.

Der beinhaltet die Papierseekarten, die korrespondierende digitale Welt und die Benutzung der digitalen Seekarten auch mit der APP NV-Charts.

The screenshot shows the NV Verlag website. The top navigation bar includes 'Home', 'Shop', 'Support', 'NV.App', 'NV-Aktuell', 'Media', and 'Login'. A search bar is on the right. The main content area is titled 'NV. Kartenkoffer Ostsee, 1, 2, 3, 4'. On the left, there is a 'Kategorien' sidebar with options like 'Seekarten', 'Binnenkarten', 'NV. Plotterseekarten', 'NV. Hardware', 'NV. Navigationsprogramme', 'NV. Bücher', and 'NV. Accessoires'. The main product display shows a map of the Baltic Sea region with a price tag of '€ 198,-'. To the right of the map, there is a promotional banner for 'Inklusive App Karten zum sofort Download' and a price list: 'Preis: EUR 279,00', 'Sie sparen 29% (EUR 81,00)', 'inkl. 7% USt zzgl. Versandkosten'. Below this, it says 'Edition: 2016', 'Format: Atlas oder Piano', 'Art.Nr. 1011', and 'Gewicht 6,00 KG'. A 'DAME NOMINATED' logo is visible in the bottom left corner of the product area.

Baldur, was kannst Du Dir mehr wünschen. Jetzt brauchst Du Dir nur noch ein kostengünstiges 10" Tablet zuzulegen und schon kannst Du loslegen. Ab 25. Feb. für 199 € bei Aldi Nord ein WLAN-Modell - empfehlenswert für den, der kein Mobilfunkmodell benötigt:

[http://www.aldi-nord.de/aldi\\_257\\_cm\\_101\\_tablet\\_pc\\_926\\_925\\_2518\\_32193.html](http://www.aldi-nord.de/aldi_257_cm_101_tablet_pc_926_925_2518_32193.html).

Gleichzeitig gibt es bei Aldi Süd ein LTE-Modell für 180 €, aber ansonsten mit etwas schwächeren Leistungsdaten.

Baldur, im Prinzip kennst Du ja alles bereits vom Notebook, nur dass Du von der Windows-Welt nun in die Android\*-Welt wechselst. Da hat man sich auch schnell eingefuchst. Selbst ich habe das seit 2010 begriffen.

\*)Android ist das Betriebssystem der Fa. Google für Mobilgeräte, z.B. Smartphones & Tablets. Das Betriebssystem für Apple-Geräte ist iOS. Auch Windows hat ein Betriebssystem für Mobilgeräte (Windows Mobile), doch hat Windows den Anschluss



verschlafen, und ich würde mir derzeit kein windowsbasiertes Smartphone oder Tablet zulegen.

18:00 Uhr - Fleischloses Abendessen:



Zucchini Kartoffelpuffer mit Apfelmus



Sieht fast wie ein paniertes Kalbsschnitzel oder paniertes Seelachsfilet aus. Wir waren überrascht, dass kein Puffer übrig blieb.



Rezept für 2 Personen: 5 größere Kartoffeln, 1 Zucchini u. 1 kl. Zwiebel alles fein raspeln. Wasser im Tuch ausdrücken. Etwas Mehl, Salz u. Pfeffer und 2 Eier untermischen. In heißer Pfanne in Olivenöl ausbacken. Im vorgeheizten Backofen (50°C) zwischenlagern. Am Tisch dann Apfelmus obenauf geben oder wonach einem sonst der Sinn steht, z.B. Räucherlachs mit Sahnemeerrettich oder ein Quarkdip.

.  
. .  
.

Von Winschermann, Jan ✨

Betreff **back @home** 16.02.2016 20:46

An Mich <mbm.kurth@t-online.de> ✨

Antworten Weiterleiten Archivieren Junk Löschen Mehr ▾

**Hallo Manfred!**

Mein Akku scheint wieder zu laden. Ich habe den Verdacht, dass das Ladegerät wegen des USA-Stroms eventuell nicht genug Power hatte, die entsprechende Spitzenspannung zum Laden des leeren Akku hervorzurufen. Reine Spekulation, nur warum lädt der Akku plötzlich in Deutschland?

So ich habe jetzt ausgeschlafen und bin hellwach. 20.25 Uhr. Die Flüge waren trotz der Flachbetten an Bord anstrengend, weil in New York das Unwetter war und wir bis kurz vor Irland starke Turbulenzen hatten. Dazu kamen die gefühlt ewigen Holdings über New Jersey und davor. Wir wussten aber, dass in unserer American sehr viele DUS Umsteiger waren, viele auch aus der Business Class, und die Air Berlin daher warten würde.

Was wir nicht wussten, die AB Maschine konnte wegen des Schnee über eine Stunde nicht an das Gate. Wir übrigens auch eine ewige Zeit nicht, da die Schneeräummaschinen mit der Räumung der Piste nicht nachkamen, sowie die Enteisungsfahrzeuge. Es standen unzählige Flugzeuge dort in Schlange zum Start bereit. Dazu kam, dass ein Koffer komplett offen in DUS auf dem Rollband ankam, da die HOMELAND, also die USA Spitzeldienste diesen brachial und unsachgemäß geöffnet haben und es nicht für nötig hielten, diesen wieder provisorisch zuzukleben. Als Dank haben wir in unserem Gepäck Merkzettel beigelegt bekommen, dass wir von der NSA durchsucht wurden.

Ein Freund in San Diego hat es letzte Woche auf den Punkt gebracht, er sagte: „Euer Pech ist es, legal einzureisen, das gibt immer Verdächtigungen; Mexikaner reisen zu 100 % illegal ein, um in den USA zu arbeiten, die kommen illegal OHNE Kontrolle über die Grenze bei San Diego-Tijuana“.

Die Amerikaner sagen selber von ihrem Staat, dass der paranoid ist. Legale werden gegängelt, illegale in Ruhe gelassen. Das sagen sowohl Freunde der Republikaner, als auch der Demokraten.

Daher hat der Mann Trumpf mit der lustigen roten Perücke auch einzelne Sympathien, da er als einziger ohne Bestechungsgelder in den Wahlkampf gezogen ist und auch dieses korrupte Einreisensystem abschaffen will. Allerdings für Randgruppen verschärfen, aber das waren bisher auch die Illegalen.

Dennoch halten, so gut wie alle, den Typen für ansonsten untragbar.

Wenn man in den USA ist, fällt einem mal wieder auf, wie deutsche Medien gegen USA Politik gezielt gelenkt sind. Vor allem Spiegel online ist uns dort negativ aufgefallen, dass vieles einfach nicht erwähnt wird.

Gruß Jan



<https://www.youtube.com/watch?v=UvcxNNTaJoM>

Lieber Jan, vielen Dank für Deinen Abschlussbericht. Ende gut, alles gut.



Mittwoch, 17. Februar 2016:

Von 9 bis 15 Uhr wird heute das Wasser in unserer Wohnanlage abgestellt, da unsere Filteranlagen gewechselt werden. Wir haben mit einigen Eimern und PET-Flaschen für Wasservorrat gesorgt.

- .
- .
- .
- .

Heute muss ich meinen Rückstand an der Ukulele aufholen. Travis Picking ist ins Hintertreffen geraten, also werde ich heute das Zupfmuster bis zur Bewusstlosigkeit üben, damit ich es, eines fernen Tages, auch wirklich einmal anwenden kann.

**TRAVIS PICKING**  
3 examples played with a C chord

C C C

P M P I P M P I P M P I P M P I P M P I  
1 & 2 & 3 & 4 & 1 2 & 3 & 4 1 2 3 & 4 &

P = Thumb, I = Index, M = Middle, A = Ring finger

DU DU DU DU	D DU DU D	D D DU DU
1& 2& 3& 4&	1 2& 3& 4	1 2 3& 4&

Travis Picking als Strumming Muster

..... zur Erinnerung

- .
- .
- .
- .



Es zieht mich in meine Yachtclubs, allen voran der in New York,  
sowie der in Monaco, wenigstens virtuell:



Home of the America's Cup <http://www.nyyc.org/>







.... der neue MC Yachtclub <http://www.yacht-club-monaco.mc/fr/home/>



.... das Schwimmbad (municipale) im Hafengrund

- doch der gemeine Bürger wird immer mehr vertrieben -

Was ist nur in meiner Gedankenwelt los? Dort ist wohl der Luxus ausgebrochen, wahrscheinlich beeinflusst durch den gestrigen Besuch auf der Teppich-Insel. Der Yacht-Master ist das einzige Rolex Modell, das ich mag:

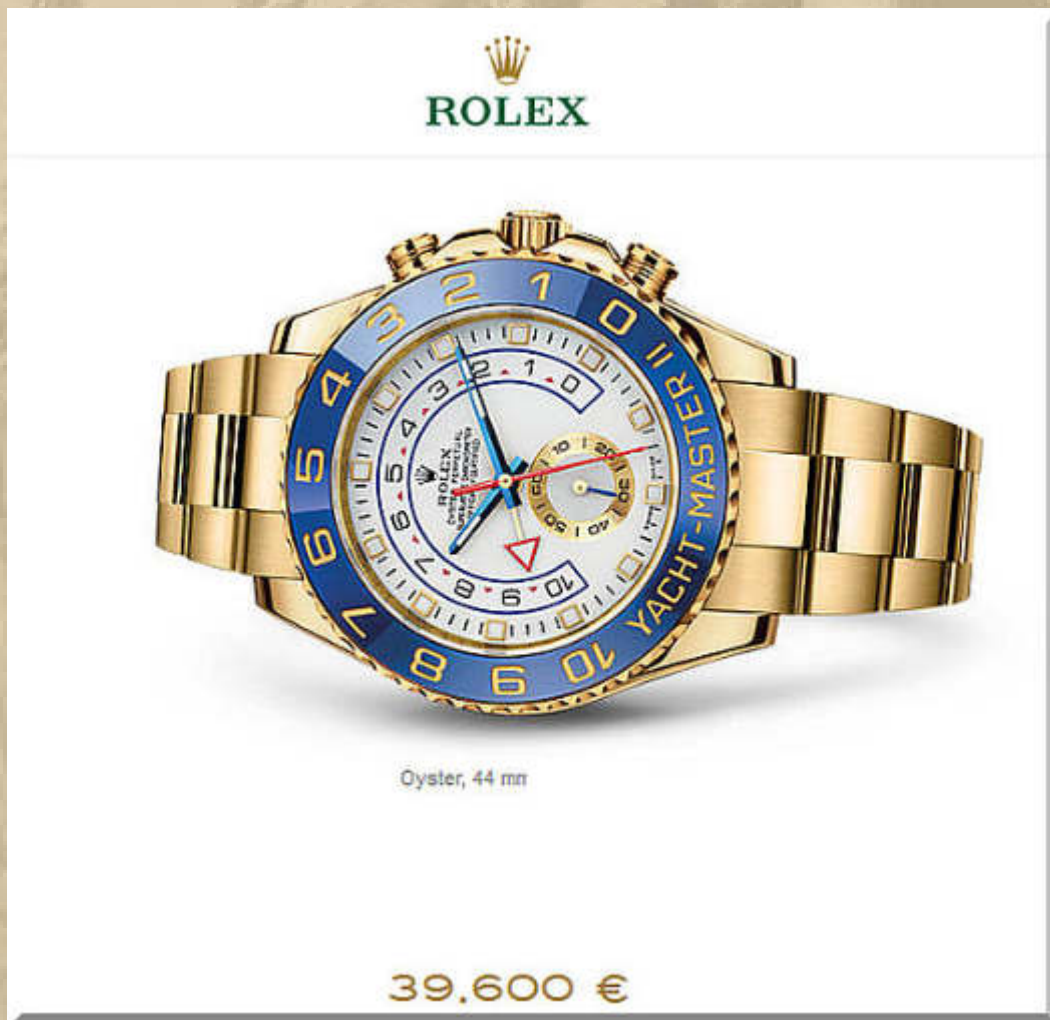

Rolex ist der offizielle Sponsor auf High Society Events, besonders in der Welt der Yachties.

12:00 Uhr - Unser Wasser läuft wieder. Marianne hat ihr Auto aus der normalen Jahresinspektion geholt und musste dafür 530 € bezahlen - uff. Bei Marianne und mir machen die Kosten pro gefahrenen Kilometer keinen Sinn mehr - purer Luxus und dann gleich noch für 2 Fahrzeuge. Eigentlich könnten wir Taxi fahren, wann immer wir es brauchen. Ich muss im März zu VW Hahn.



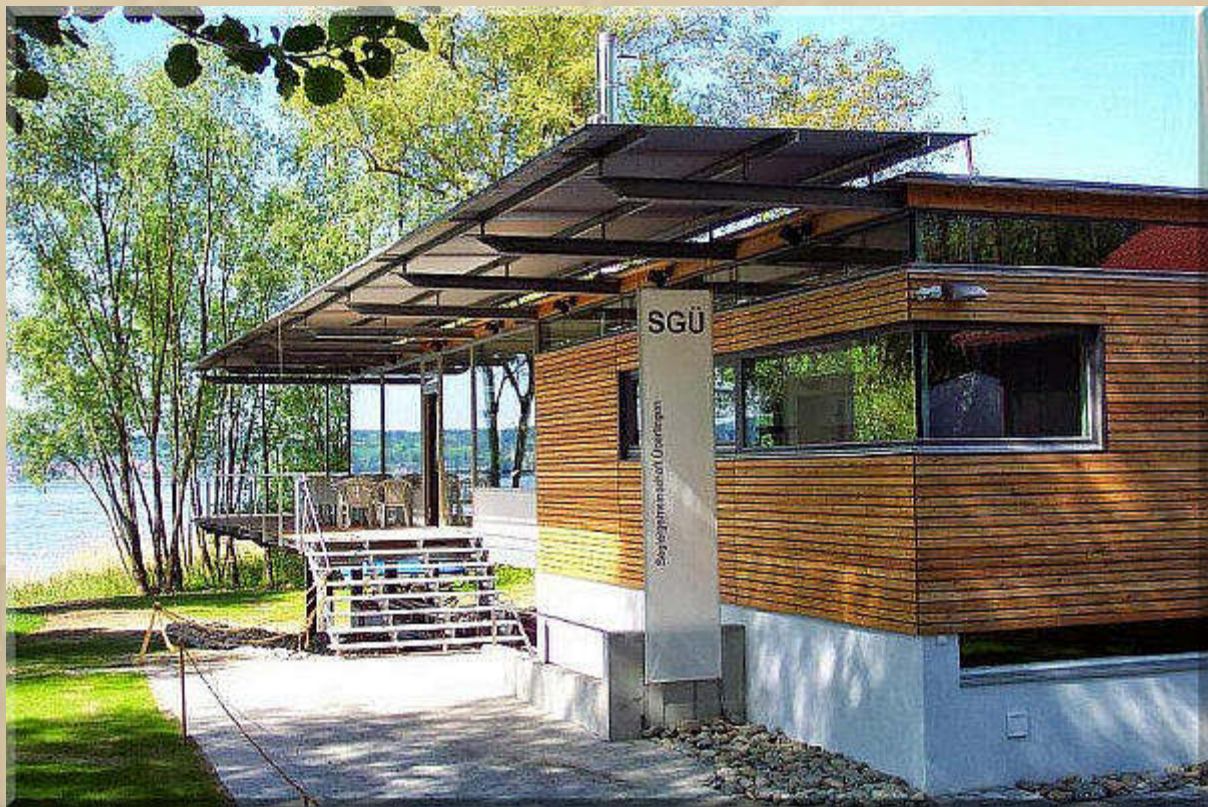

### **Segler Gemeinschaft Überlingen**

<https://issuu.com/mec-service/docs/sque?e=4343374/2676728>



### **SGÜ und IBM Klub Böblingen**

**.... das sind meine realen Clubs, denen ich angehöre**





.... natürlich können wir Rolex nicht als Sponsor gewinnen

## Freundeskreis ehrt Stefan Züst:



Hamburg, 15.02.2016 von Margrith Pfister-Kübler (IBN)

Im Hamburger Museum für Völkerkunde wurde der Altnauer Bootsbauer Stefan Züst vom "Freundeskreis klassische Yachten" mit dem Wanderpreis für Fahrtensegler "C.Plath-Gedächtnispreis" geehrt.

Der C.Plath-Gedächtnispreis wird für die erfolgreiche Durchführung anspruchsvoller und ausgedehnter Törns verliehen. "In der Regel wird dieser Langfahrt-Preis an Segler mit größeren Booten vergeben", so Stefan Züst, strahlend vor Freude, dass ihm diese Top-Auszeichnung für Fahrtensegler zuteil wurde. "S`isch scho recht guet", fügt er an und weist auf seine berühmten Vorbilder hin, die bereits auf der Tafel verewigt sind. "Das beeindruckt mich schon", sagt er, immer noch überrascht, dass er nun Teil im Gerippe der großen Segler-Strukturen ist.

Der Freundeskreis klassische Yachten steht für den Erhalt klassischer Yachten und ist sehr um das maritime Erbe bemüht. Stefan Züst segelte 2014 rund Irland, in 2015 von der russisch-norwegischen Grenze bis zum Nordkap und zum Zielhafen Bergen. Die Liste seiner abenteuerlichen Reisen mit seinem 5,8 Meter langen Holzsegelboot lässt aufhorchen. Es gibt nur wenige Segler, die mit einem so kleinen Boot solche Reisen – ohne Komfort – durchgeführt haben.



Stefan, da kann auch ich Dir nur Beifall spenden, eine tolle Anerkennung für Deine herausfordernden Seereisen.

14:45 Uhr - Sehr langes Telefonat mit Baldur, der mich angerufen hat. Nun sind wir seiner Navigationslösung sehr nahe gekommen, die nun voraussichtlich so aussehen wird:

The screenshot shows the compass24 website. At the top, there is a navigation bar with links for 'Mein Konto', 'Merktzettel', 'Direktbestellung', 'Über uns', 'Service & Hilfe', 'Katalog', and 'Kontakt'. A search bar is present with the text 'Begriff oder Artikelnummer eingeben' and a 'Jetzt suchen' button. The main navigation menu includes categories like 'Sicherheit', 'Navigation', 'Ausrüstung', 'Motor', 'Elektrik', 'Sanitär', 'Deck', 'Komfort', 'Farbe / Pflege', 'NEU', 'Ölzeug', 'Accessoires', 'Funktionsbekleidung', 'Hosen', 'Schuhe', 'Mode', 'Geschenke', 'Bücher', and '%Sale'. The breadcrumb trail reads 'Home > Navigation > GPS Geräte > GPS Geräte > Lowrance Elite HDI'. The product title is '7" Lowrance Elite HDI' by 'LOWRANCE'. A description states: 'Die Lowrance Elite HDI Serie besitzt eine brillante Helligkeit durch den LED-Hintergrundbeleuchteten Bildschirm. Die Geräte gibt es mit 4", 5" und 7" Displays und bietet sowohl mit Fishfinder Kartenplotter als auch Kombi-Gerät. Das Hybrid Dual Imaging™ vereint die Broadband Sounder™ mit der ... Mehr.' The price is listed as 'Stückerpreis: 499,95 €' with a 'Sale' of '829,95 € (44,45 % gespart)'. The availability is 'Verfügbarkeit: lieferbar' and there is an 'In den Warenkorb' button.

The screenshot shows the NV Verlag website. The top navigation bar includes 'Ihr Konto', 'Zur Kasse', 'Anmelden', and a shopping cart icon. The main navigation menu has 'Home', 'Shop', 'Support', 'NV.App', 'NV.Aktuell', 'Media', 'Login', and a search bar. The breadcrumb trail reads 'Sie sind hier: Startseite > NV. Plotterseekarten > NV. Ostsee SD / mirco SD Card'. The product title is 'NV. Ostsee SD / mirco SD Card'. The price is 'EUR 98,00' with 'inkl. 19% USt zzgl. Versandkosten'. The edition is 'Edition: 2015' and the format is 'Format: Art.Nr. 9840'. The availability is 'Sofort versandfähig, ausreichende Stückzahl'. There is a quantity selector set to '1' and an 'In den Warenkorb' button. A 'DAME NOMINATED' badge is visible at the bottom left of the product image.

Steckmodul mit den elektronischen Seekarten für den Lowrance Plotter

Ihr Konto | Zur Kasse | Anmelden

NV Verlag

Home Shop Support NV. App NV. Aktuell Media Login Suchbegriff eingeben

Kategorien

- NV. Seekarten
- NV. Binnenkarten
- NV. Plotterseekarten
- NV. Hardware
- NV. Navigationsprogramme
- NV. Bücher
- NV. Accessoires

Sie sind hier: Startseite > NV. Seekarten > Ostsee > NV. Kartenkoffer Ostsee, 1, 2, 3, 4

**NV. Kartenkoffer Ostsee, 1, 2, 3, 4**

Inklusive App Karten zum sofort Download

Preis: EUR 279,00  
**EUR 198,00**  
 Sie sparen 29% (EUR 81,00)  
 inkl. 7% USt zzgl. Versandkosten

Edition: 2016  
 Format: Atlas oder Plano  
 Art.Nr. 10E1  
 Gewichte 5,00 KG

DAME NOMINATED

Also, Baldur hat sich für die Plotterlösung entschieden. Das ist auch die richtige maritime Lösung auf einem eigenen Boot. Natürlich wird auch der aktuelle Kartenkoffer mit den Papierseekarten und der digitalen Welt fürs Notebook angeschafft. Glückwunsch Baldur, ich garantiere Dir viel Spaß bei der Chart-Plotter-Navigation.



- Baldur an Bord der Cap San Diego in Hamburg -



**Plotterlösung auf meiner WALTZING MATILDA  
(Raymarine E80 + AIS Transponder)**



**Winterkonferenz:**

**Atze hat sich vorschriftsmäßig absentiert:**

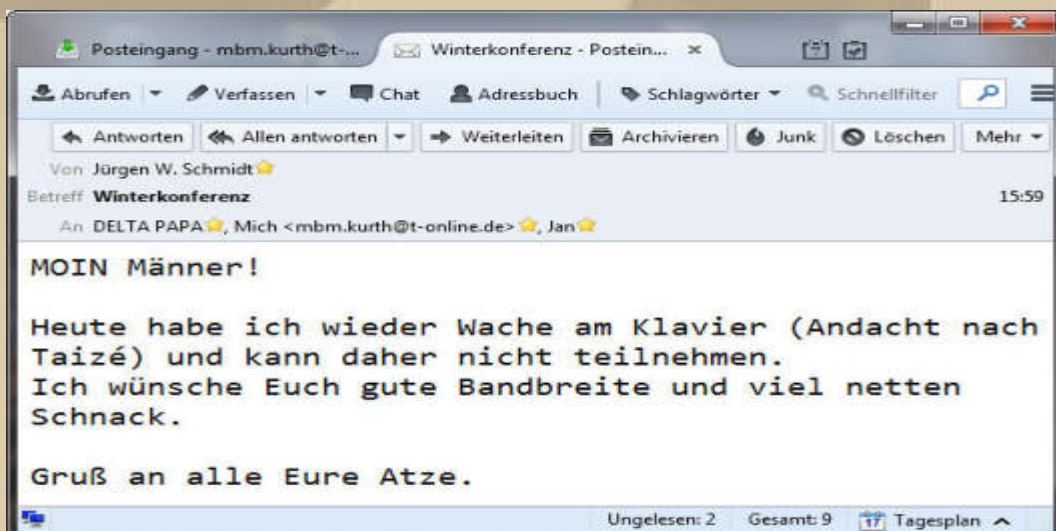



## Taizé-Andacht

In Taizé-Andachten ist vieles anders als in einem „normalen“ Gottesdienst. Aber was ist anders? Zunächst die Lieder aus Taizé: Sie sind kurz und einprägsam, werden möglichst mehrstimmig gesungen und vor allem oft wiederholt. Das ist eine Form der Meditation. Ein (kurzer) Bibeltext wird gelesen. Es gibt keine Auslegung und keine Predigt.

Eine Zeit der Stille gehört zu jeder Andacht: Zeit, um über das Bibelwort, ein Lied oder anderes nachzudenken oder zu beten. Beim Gebet kann (aber muss nicht!) jede/r vor Gott bringen, was sie/ihn bewegt.



So, nun habe ich eine Ahnung, was Taizé-Andachten sind.

19:30 Uhr – Ich eröffne die DP07-Winterkonferenz:



.... heute ganz miese Skypeverbindung

Etwas später stelle ich mit [www.Speedtest.net](http://www.Speedtest.net) fest, dass meine Internetleitung mit unter 2 Mbps kriecht - kein Wunder, dass da nichts zeitnah durchkommt:

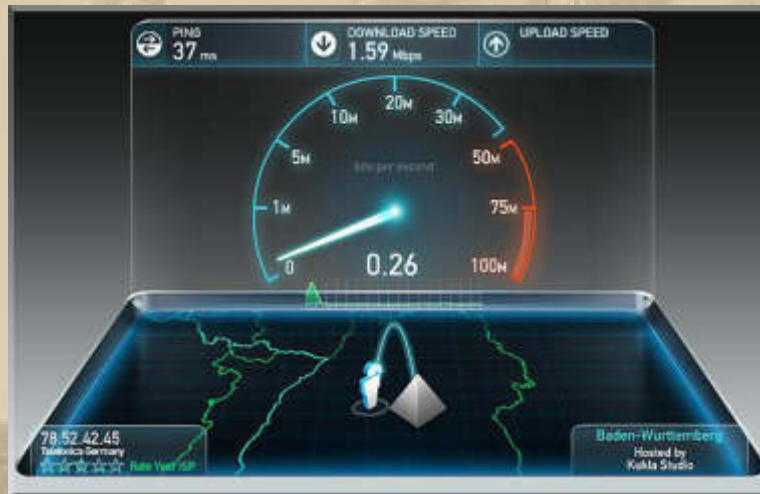

Da werde ich morgen meinen Provider anrufen, dass der einmal meine 16-Mbps-Leitung 'durchpustet'.

18:00 Uhr - Erneut und gewollt: Fleischloses Abendessen

Quark mit Pellkartoffeln und Leinöl, wer mag, z.B. ich



Donnerstag, 18. Februar 2016:



08:10 Uhr - Blick von Konstanz über den See  
- ich habe Sehnsucht -

Meine Internetleitung arbeitet wieder zufriedenstellend, ohne dass ich meinen Provider kontaktieren musste.



TV-Empfang via DSL: Kabel, Satellit und DVB-T sind nicht die einzigen Möglichkeiten.



Per Kabelanschluss oder Satellitenschüssel – so empfangen hierzulande die meisten Menschen das TV-Programm. Laut Bericht der Landesmedienanstalten waren es im Jahr 2015 jeweils rund 46 Prozent der deutschen Haushalte, die über einen der beiden Empfangswege ferngesehen haben. Die Übertragung per terrestrischem Funk – also DVB-T – kommt auf knapp 10 Prozent und mit knapp 5 Prozent ist TV via DSL-Kabel eindeutig Schlusslicht.

### Fernsehen aus der DSL-Buchse

Dabei ist die Technik längst ausgereift und die Bandbreiten hoch genug, um auch über die Internetleitung das Fernsehprogramm zu schauen. Man darf dabei DSL-TV aber nicht mit Web-TV verwechseln. Denn wenn Sie etwa bei der Telekom oder Vodafone einen DSL-Anschluss mit Fernsehempfang buchen, schauen Sie ARD, RTL & Co. wie gewohnt auf dem großen Fernseher. Die Provider liefern entsprechende Hardware mit, um das TV-Gerät am DSL-Anschluss anzuklemmen – leider nicht immer kostenlos. Vom Kabelkanal oder der Satellitenschüssel unterscheidet sich das Ganze an dieser Stelle jedenfalls nicht mehr.

### DSL-TV vs. Web-TV

Als „Web-TV“ bezeichnet man hingegen den Empfang des Fernsehprogramms am Computer, Tablet oder Smartphone. Dafür stellen viele Sender ihr aktuelles Programm als Live-Stream ins Internet, alternativ nutzen Anwender Dienste wie [Zattoo](#) oder Magine. Web-TV funktioniert also ganz unabhängig von Ihrem Internetanbieter – die Hauptsache ist, Sie haben eine Verbindung ins Netz. Das geht beispielsweise auch per [Mobilfunk](#). Die Telekom bietet allerdings den Kunden die Möglichkeit, das Fernsehprogramm ebenfalls am Tablet oder Smartphone zu schauen. Die Grenzen zwischen DSL-TV und Web-TV sind also fließend.

### Nur wenige Provider mit TV-Flatrate

In Deutschland bieten lediglich die Telekom, Vodafone und 1&1 Fernsehen via DSL an. 1&1 setzt dabei auf eine Zusammenarbeit mit der Telekom. Den günstigsten Einstieg ins DSL-TV bietet derzeit der Tarif „Magenta Zuhause Entertain S“ von der Telekom, der über den [Tarifrechner von COMPUTER BILD](#) für knapp 26 Euro monatlich zu haben ist. In der Textstrecke finden Sie alle weiteren DSL-Tarife mit Fernsehempfang.

Den Artikel muss ich einmal aufmerksam studieren. Allerdings nutze ich ja seit letzter Saison wieder das Satelliten TV an Bord und bin damit vollauf zufrieden. Zugegeben, die Schüssel stört mich schon ein wenig und bei starkem Regen ist der Empfang gestört.

Meine Internet Durchsatzrate liegt immer noch nur bei 50% der Leistung, die Marianne im Wohnzimmer in unmittelbarer Nähe unseres Routers hat:



**Marianne kommt auf 13.6 Mbps.**

Das Problem liegt also nicht beim Provider sondern an den 2 Stahlbetonwänden, die zwischen meinem Zimmer und dem Router liegen oder an meinem Notebook, was ich nicht hoffen will. Was mich allerdings irritiert ist, dass ich in meinem Zimmer auch schon 12 bis 13 Mbps gemessen habe.

Oh Schreck, oh Graus, soeben hatte ich einen Blue Screen of Death (BSoD):



Letztmalig aufgetreten im September 2015 - hoffentlich mehr  
sich das nicht.

: Ein Blue Screen (auch Bluescreen, selten Blauschirm; wörtlich übersetzt *Blauer Bildschirm*; von Microsoft offiziell *Bugcheck* genannt), auch scherzhaft *Blue Screen of Death* (Blauer Bildschirm des Todes, kurz auch *BSoD*) oder *Blauer Tod* (in Anlehnung an den Schwarzen Tod) genannt, ist eine Beschreibung einer bestimmten Kategorie von Fehlermeldungen (*stop errors*), die insbesondere von Microsoft-Windows-Betriebssystemen angezeigt werden. Nach einem kritischen Systemfehler wird das System gestoppt und die Bedienoberfläche des Betriebssystems vollständig durch einen blauen Bildschirm ersetzt, auf dem in weißer Schrift die Fehlerinformationen erscheinen.

Ausgelöst werden diese Meldungen in den häufigsten Fällen nicht durch Fehler in Anwendungsprogrammen, sondern durch Fehler in Gerätetreibern oder in der Hardware. Wird der *Blue Screen* nicht von einem Defekt in der Hardware ausgelöst, so handelt es sich entweder um einen Programmierfehler in einem Treiber, im Kernel, der oft mittels eines Patches vom entsprechenden Hersteller behoben werden kann, oder um eine fehlerhafte Systemkonfiguration. In bestimmten Fällen kann auch ein Fehler in der Softwarearchitektur zu Grunde liegen, der bis zum Ende der Lebensdauer des Produktes erhalten bleibt..

Ihr werdet schon festgestellt haben, dass ich ein Fan von WebCams bin. Besonders schön sind u.a. die von: <http://livespotting.tv/>



.... Hamburger Hafen Landungsbrücken (11:45 Uhr)





**Marina Boltenhagen Ostsee / Lübecker Bucht (12 Uhr)**



**Ötztal Sölden, Freizeit Arena (12:10 Uhr)**

Kürzlich war ja bei Stefan Z. wieder die Veranstaltung *Jazz in der Werft*:



### **Jazz in der Holz-Bootsbauerei (aus der Yacht online)**

05.01.2016 Lasse Johannsen - Werftbetreiber Stefan Züst lädt zur siebenten Auflage seiner Veranstaltung "Jazz in der Werft" in Altnau am Schweizer Bodenseeufer.



Die Jazz-Session lockt Szene-Größen vor und auf die Bühne und hat mittlerweile einen Ruf, der weit über Liebhaber klassischer Yachten und Boote hinausgeht. Ihren Flair hat die inmitten des Werftumfeldes stattfindende Abendveranstaltung dennoch bewahrt.

Der Eintritt, zu der mit dem Swiss Jazz Award ausgezeichneten Veranstaltung, ist frei.





**Ich muss mich mal aufraffen und an diesem Event teilnehmen.**

**.... und Stefan bei seinen Törnvorträgen:**





## Erste Hilfe

### Handy ins Wasser gefallen: Was tun?

Smartphones sind zu unseren alltäglichen Begleitern geworden. Dabei kann es schnell passieren, dass das teure Gerät mal in eine Pfütze oder ins Waschbecken fällt. Erfahren Sie, wie Sie im Notfall am besten reagieren, um Ihr Smartphone zu retten und was Sie auf jeden Fall vermeiden sollten.

#### Handy ist nass geworden: Schnelligkeit zählt

Ist Ihr Smartphone ins Wasser gefallen oder durch Spritzwasser nass geworden, gilt es schnell zu handeln. So leisten Sie erste Hilfe:



Sichtbares Wasser sollte immer abgetupft, nie abgewischt werden. (Quelle: Thinkstock by Getty-Images)

- Holen Sie das Gerät sofort aus dem Wasser, schalten Sie es aus und entnehmen Sie den Akku. Versuchen Sie dabei, das Smartphone mit dem Display nach oben zu halten, damit kein Wasser in die Innenseite des Geräts gelangt.
- Entfernen Sie Speicher- und SIM-Karte und legen Sie alle Einzelteile sowie das Handy auf ein trockenes Tuch.
- Trocknen Sie die Teile vorsichtig mit einem fusselfreien Tuch ab, indem Sie sichtbares Wasser abtupfen und nicht abwischen. Durch Wischen kann das Wasser eventuell tiefer in das Gerät eindringen.
- Lassen Sie das Smartphone an einem trockenen Ort für 24 Stunden trocknen.
- Versuchen Sie das Handy nach einem Tag wieder einzuschalten. Wenn es nicht reagiert, besteht noch die Möglichkeit das lediglich der Akku beschädigt wurde. Versuchen Sie ihn aufzuladen oder tauschen Sie ihn aus.

- Als letzte Möglichkeit können Sie den **Reis-Trick** ausprobieren: Legen Sie Ihr Smartphone dazu für zwei Tage in eine luftdicht verschlossene Tüte mit trockenem, ungekochtem Reis. Der Reis zieht die Feuchtigkeit aus dem Gerät. Achten Sie darauf, dass der Reis nicht zu staubig ist oder zu viele Bruchstücke enthält.
- Wenn alle Bemühungen nichts geholfen haben, bringen Sie Ihr Smartphone zu einem Fachmann in eine Handy-Werkstatt. Manchmal kann das Gerät doch noch gerettet werden.

### **Diese Fehler sollten Sie unbedingt vermeiden**

Wenn Sie glauben, dass es nicht schlimmer werden kann, wenn das Handy nass geworden ist, dann liegen Sie falsch. Ein paar Fehler können den Zustand noch verschlimmern:

- Ist das Handy nach dem Kontakt mit Wasser bereits aus, probieren Sie auf keinen Fall das Gerät einzuschalten. Es kann dabei zu einem Kurzschluss kommen, der das Gerät irreparabel zerstört.
- Verwenden Sie zum Trocknen keinen Fön, direkte Heizungsluft oder Sonneneinstrahlung. Die Hitze kann das Gerät zusätzlich schädigen oder dafür sorgen, dass sich das Wasser nur weiter verteilt.
- Bauen Sie ihr Handy nicht weiter auseinander, wenn Sie nicht wissen wie es geht. Dadurch können Sie weiteren Schaden anrichten und die Garantie erlischt.

### **Maßnahmen um Wasserschäden am Handy vorzubeugen**

Wasser und Elektronik vertragen sich einfach nicht. Deshalb sollten Sie das teure Gerät möglichst schonend behandeln und von potenziellen Gefahrenzonen fernhalten. Im Badezimmer oder in der Nähe der Küchenspüle hat das Gerät beispielsweise nichts zu suchen.

Beim Urlaub am Strand packen Sie das Gerät am besten in eine spezielle Schutzhülle, sie schützt auch gleichzeitig vor Kratzern durch Sand auf dem Display. Zur Not tut es auch ein einfacher Haushalts-Zipp-Beutel, den Sie auf Flugreisen vielleicht sowieso im Handgepäck dabei haben.

Ähnliche Vorsichtsmaßnahmen gelten auch beim Skiurlaub, denn schnell ist das teure Smartphone im Tiefschnee versenkt. Alternativ können Sie auch über die Anschaffung eines sogenannten Outdoor-Smartphones nachdenken, welches oftmals wasserdicht und besonders stoßfest ist.

**Als Mensch, der sich viel am und auf dem Wasser aufhält, ist das schon ein wichtiges Thema. Ich bin einmal in Grömitzer Hafen in voller Montur ins Hafenbecken gestürzt, da war alle Liebesmühe vergebens, denn ehe ich wieder auf dem Steg stand, waren mindestens 15 Minuten vergangen.**



14:15 Uhr - Nun sieht es so aus, als hätten sich meine Leitungsprobleme von alleine gelöst, mein Notebook flutscht wieder, das muss doch einen Grund haben:

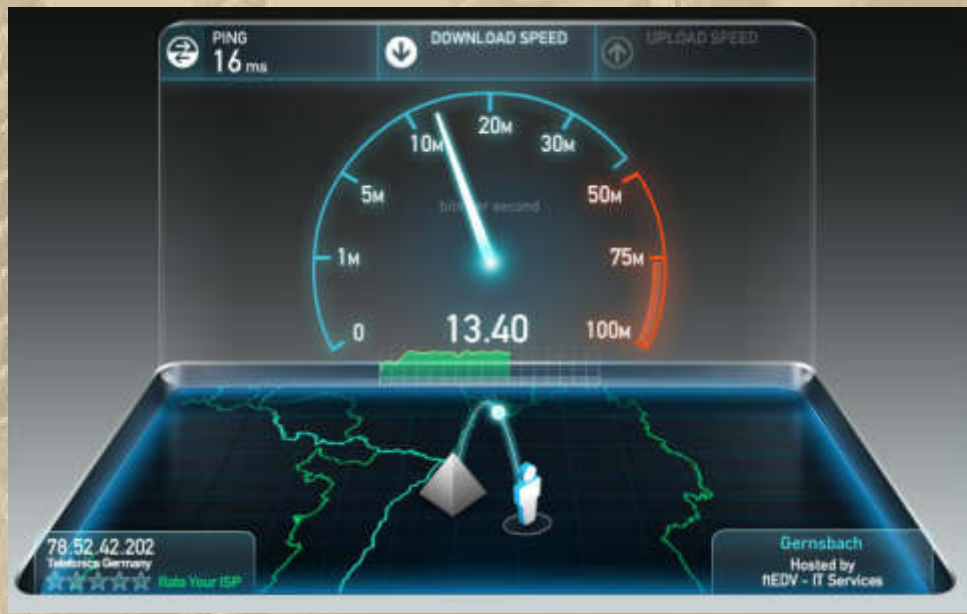

..... eh voilà, das ist der Beweis  
- die Leitung bringt wieder Leistung -

Nun kann ich doch wieder zügig online arbeiten, z.B. an meiner Homepage.

Schauplatz des 34. America's Cup:

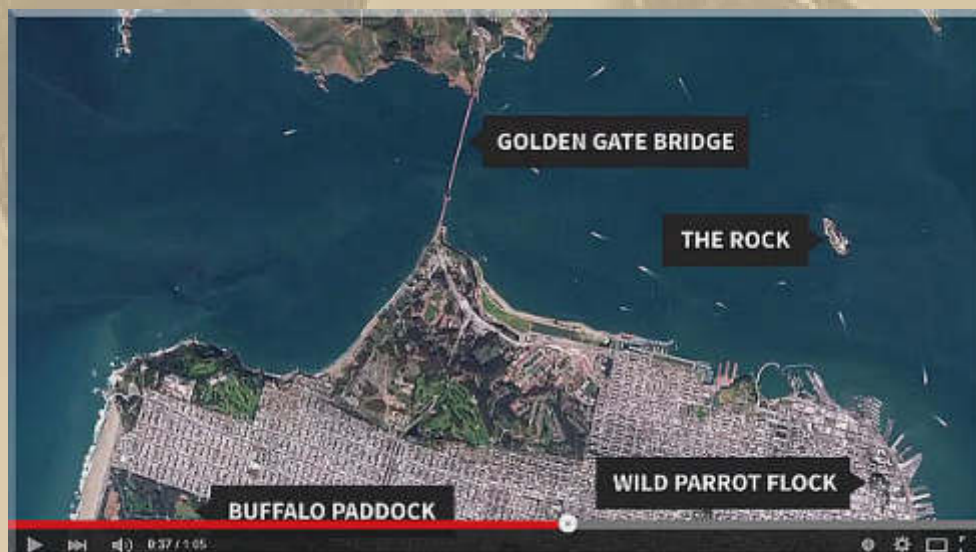

[https://www.youtube.com/watch?v=2FovZ36Vw\\_8](https://www.youtube.com/watch?v=2FovZ36Vw_8)





<http://www.big-max-web.de/americas-cup/>

### Der 35. America's Cup 2017

Nach Abschluss des 34. Cups (**das war der Hammer**) hat Oracle Team USA die Herausforderung des Hamilton Island Yacht Club (Australien) um den Multimillionär Bob Oatley als Repräsentant der Herausforderer für den 35. America's Cup akzeptiert. Der Hamilton Island Yacht Club zog seine Teilnahme aus Kostengründen im Juli 2014 zurück. **Die Rennen werden in Bermuda stattfinden.** Zum Zeitpunkt der Bekanntgabe des Reviers im Dezember 2014 waren – neben dem Titelverteidiger Oracle Team USA – Artemis Racing (Royal Swedish Yacht Club), Ben Ainslie Racing (Royal Yacht Squadron Racing, Großbritannien), Emirates Team New Zealand (Royal New Zealand Yacht Squadron), Luna Rossa Challenge (Circolo della Vela Sicilia, Italien) und Team France (Yacht Club de France) als Teilnehmer gemeldet.

**Da werde ich mir wieder auf Servus TV die Augen aus dem Leib schauen. Die Rennen der Endausscheidung des 34. Cups habe ich alle nächtelang live im TV miterlebt, seitdem hat mich das Regattafieber erfasst.**



[https://www.youtube.com/watch?v=L3Lf2TK7t\\_o#t=48](https://www.youtube.com/watch?v=L3Lf2TK7t_o#t=48)

## Wellen wa? - Wow!

<https://vimeo.com/88260703>





Zum Abendbrot habe ich goldbraune Bratkartoffeln gebraten.  
Dazu gab es Sauerfleisch von Dreistein, Rote Beete und Tzatziki.



19:00 Uhr - Feierabend



.... da möchte man doch glatt an Bord sein





Freitag, 19. Februar 2016:



10 Uhr - Blick von der Höhenlage am Pfänder über den Bodensee

- Heute die weniger heitere Seite des Sees -

[https://www.youtube.com/watch?v=RSf\\_ra0lzU0](https://www.youtube.com/watch?v=RSf_ra0lzU0)



13:00 Uhr - Seit mehreren Stunden versuche ich in die WordPress-Software meiner Homepage einen anderen Audio Player zu installieren, doch ich bekomme ihn nicht zum Laufen. Da werde ich meinen Webmaster befragen müssen. Den Player habe ich in WordPress installieren können, doch wie ich ihn aktivieren und bedienen muss, bleibt mir unklar. Kommt Zeit kommt Rat.

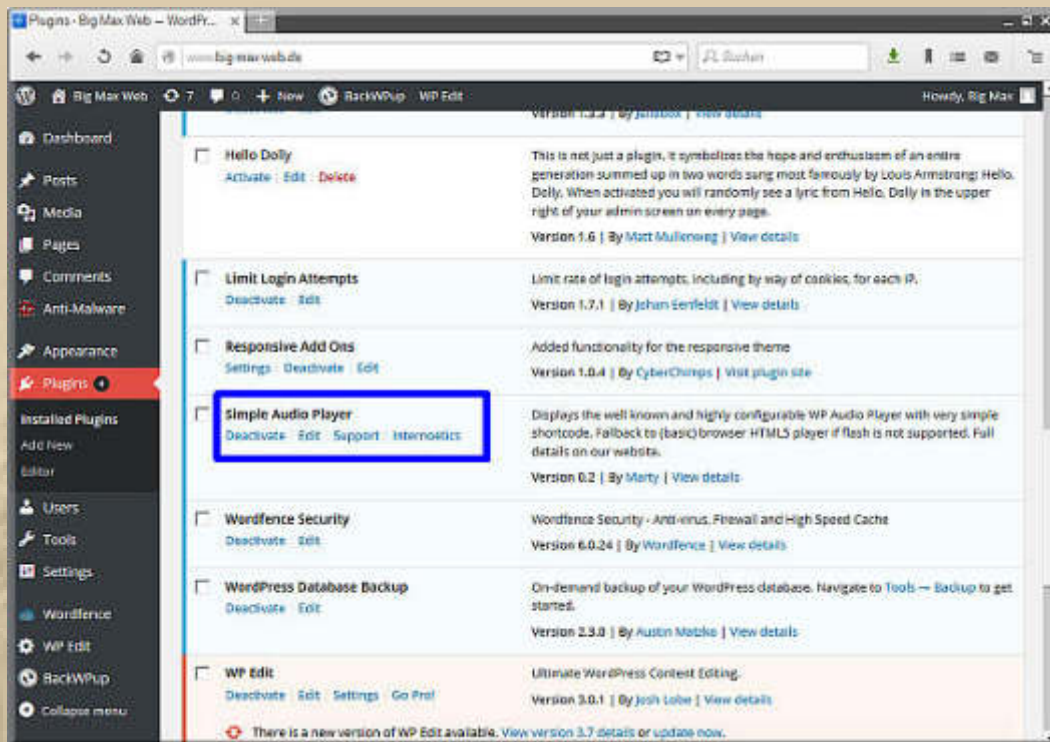

## WordPress Admin Page

13:30 Uhr - Da kommt mir doch unsere große **Kehrwoche** gerade recht. Ich fege mit dem Stubenbesen vor und Marianne wischt feucht nach.

 : Die schwäbische oder württembergische Kehrwoche ist die geregelte Reinigung gemeinschaftlich benutzter Bereiche in Mehrparteienwohnhäusern im Gebiet des ehemaligen Württemberg. Sie beruht auf einer Vielzahl von Erlassen, die seit Ende des 15. Jahrhunderts in Württemberg herausgekommen sind, um die Menschen zu Ordnung und Sauberkeit im häuslichen Umfeld anzuhalten.

In der Zeit zwischen 1871 und 1918, als auch Elsass-Lothringen zum Deutschen Reich gehörte, versuchte man, die schwäbische Kehrwoche auch dort zu etablieren. Im Elsass werden heute noch deutsche – oder vermeintlich deutsche – Eigenarten scherzhaft oder abwertend als „Schwabenzeug“ bezeichnet. Auch das 1806 von Württemberg annektierte Oberschwaben konnte sich bis heute der Kehrwoche entziehen.

Gewöhnlich ist in Württemberg noch heute im Mietvertrag geregelt, welche Partei wann den Gehsteig zu fegen, den Winterdienst zu übernehmen und das Treppenhaus zu putzen hat. Noch heute gibt es in Mietshäusern ein Schild mit der Fettdruckaufschrift **Kehrwoche**, das an der Wohnungstür des jeweils für die Kehrwoche zuständigen Mieters aufzuhängen ist. Hierdurch haben Mitbewohner, Gäste und Hausverwalter jederzeit den Überblick, wer für etwaige Mängel in der Reinigung verantwortlich ist.

Unterschieden wird zudem zwischen einer *kleinen Kehrwoche*, die das Putzen des Flurs und Treppenhauses zwischen Wohnungen auf einem Stockwerk regelt, und der *großen Kehrwoche*, mit der das Reinigen des Trottoirs bezeichnet wird.

Außerhalb Württembergs ist die Reinigung von Gemeinschaftsflächen durchaus ähnlich organisiert, sofern nicht der Einsatz bezahlter Hausmeister bzw. von Reinigungsdiensten die Wohnungsnutzer von Reinigungspflichten entbindet. So wird in anderen Gegenden das mieterseitige Reinigen des Hausflures als „kleine Hausordnung“, die Straßenreinigung als „große Hausordnung“ bezeichnet.



Bei uns:

**Kleine Kehrwoche = die eigene Etage**

**Große Kehrwoche = den äußeren Hauseingangsbereich und die große Eingangstür, den Vorraum der 5 Keller und den Abgang zur Tiefgarage.**

**Das graue Wetter, da draußen, deprimiert mich. Was kann mein Gemüt aufhellen? Na klar, die Ukulele. Ich verschwinde in meine Übungsecke - do re mi fa sol la si do.**

Do	Ré	Mi	Fa	Sol	La	Si	Do
C	D	E	F	G	A	B	C

do re mi fa sol la si do

**B=H**



Ich übe weiter Travis Picking. Doch bei mir geht das noch zu holperig, da muss noch mehr Fluss und fehlerfreie Ausdauer rein. Ich versuche immer, auf Youtube, mit Mike Lynch mitzuhalten.



Travis Picking with Mike

Übung macht den Meister, schwirrt es mir durchs Hirn.



.... da kann ich nur zustimmen

Zum Abendbrot gibt es heute Currywürste mit Pommes Frites, Curryketchup & Majo und weißen Bohnensalat:



.... darauf gelüftet es mich auch einmal wieder

Mein Segelkamerad John Sailor hat auch das Thema Kochen an Bord am Wickel und hat seinen Ordner **Cuisine à la Beaufort** getauft - treffender kann man es nicht sagen - gefällt mir sehr.

Nachtragen möchte ich noch, dass mich heute Türken-Klaus angerufen hat, um mich auszuhorchen (Spaß). Nun, er treibt sich nach wie vor, so oft er kann, auf seiner SY YPSILON (Emka 36) in Marmaris und Umgebung herum. Zuhause ist er nur wenige Kilometer entfernt vom Bodensee. Ich lernte ihn vor einigen Jahren im WYC in Friedrichshafen kennen.

---

### Samstag, 20. Februar 2016:

Der Vormittag vergeht damit, dass ich mir einen neuen Audioplayer auf meiner Homepage einfügen möchte. Ohne meinen Sohn geht da gar nichts. Er braucht wieder nur Minuten, um einen anderen Player zu implementieren und zu konfigurieren.

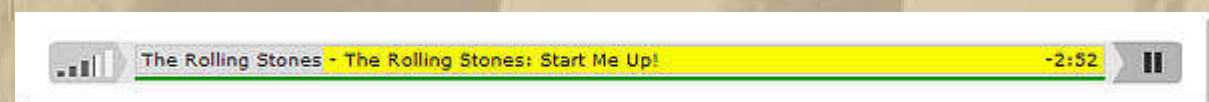

Nun müssen wir noch ein Feintuning an der Textzeile vornehmen, denn der Begriff The Rolling Stones muss ja nicht unbedingt 2x in Folge erscheinen.



Die Version, die ich mir wünschte, haben wir, Alex und ich noch nicht gefunden.



Den neuen und auch den bisherigen Player werde ich vorerst benutzen - danke Alex.



..... meine Homepage Follower werden es zu schätzen wissen

16:45 Uhr - Was man doch für Zeit mit der Computerei vernichtet - Wahnsinn.

17:30 Uhr - Spinat mit Spiegelei (sunny side up) und Rahmspinat, erfreulicherweise fleischlos:





.... und diesen Player benutze ich jetzt auch,  
mit leider zu kleiner Laufleiste für Titel & Interpret(en)  
aktuelles Muster sh. <http://www.big-max-web.de/>



.... diese 3 Audioplayer setze ich derzeit auf meiner Site ein  
Am Abend vergnüge ich mich mit meiner Ukulele:



- Hello Central Give Me Doctor Jazz -



22:50 Uhr - Ich schaue mir noch den WM-Boxkampf im Super-Mittelgewicht an.

STURM VS. TSCHUDINOW

## Boxen heute: Felix Sturm will Revanche und Weltmeister

Boxen heute: Sturm vs. Tschudinow heißt es heute ab 22.20 Uhr live im TV und als Stream im Internet. Felix Sturm will es mit 37 Jahren noch einmal wissen und Weltmeister werden.



.... ein hauchdünner Sieg für Felix Sturm

14:14 / 15:13 / 15:13

- Es war ein sportlich guter Kampf -



Sonntag, 21. Februar 2016:

08:28 Uhr - Neuschnee auf den Bergen der Schweiz und Österreichs



10:30 Uhr - Leckeres Frühstück beendet, eigentlich wie jeden Tag.



# MOBILE™ WORLD CONGRESS

BARCELONA 22-25 FEB 2016

Meine fast leidenschaftliche Begeisterung für mobiles Equipment ist verrauscht. Das habe ich schon bei der Consumer Electronics Show (CES) Anfang Januar gespürt.

## MWC 2016: Alles ist mobil

@heise online 20.02.2016 10:19 Uhr - Volker Briegleb

vorlesen



Am Montag öffnet die Fira Barcelona wieder ihre Tore für den MWC. (Bild: heise online/vbr)

Wenn am Montag der Mobile World Congress in Barcelona beginnt, haben viele große Hersteller ihre Neuheiten schon gezeigt. Doch gibt es auf der boomenden Messe mehr als nur neue Smartphones und Gadgets. Es geht vor allem ums Geschäft.

Es wird Zeit, dass sich die Elektronikbranche wieder etwas wirklich Neues einfallen lässt.

Wann immer ich meine Tech Blogs besuche, lese ich nur noch diagonal über die Seiten. Zu selten wird meine Aufmerksamkeit gefesselt.

Elvira & Alfons melden sich mit ihrem 26. Bericht von der *SY MARUDA*, derzeit in der Karibik in den Gewässern um Guadeloupe und im Taumel des Karnevals:



**Auszug:** Wir schließen uns einem Zug an, lachen und tanzen, lernen die Stadt auf diese Art kennen, kommen durch dunkle Gassen und befinden uns plötzlich am Endpunkt der Nacht. Hier drängeln sich die Gruppen, die Luft flirrt, das infernale mehrstimmige kraftvolle Trommeln lässt die Körper alle in einem Rhythmus schwingen. Wir spüren die Kraft der Gruppe. Ein animalisches, beglückendes Erlebnis.

Erst spät in dieser Nacht schleichen wir erschöpft zum Hafen zurück, klettern in unsere Dinghys und fallen müde in unsere Kojen. Jetzt ist erst einmal Ruhe und Entspannung angesagt. Das Gesehene muss in seiner Fülle verarbeitet werden.

## Entdecken Sie den Karneval

Der Karneval ist eines der wichtigsten Volksfeste von Guadeloupe. Er beginnt am Dreikönigstag (Januar) und endet am Aschermittwoch. Er wird auf der Insel im 17. Jahrhundert durch katholische Europäer eingeführt, die bestrebt sind, sich zu amüsieren, bevor die Fastenzeit beginnt. Heute markieren verschiedene Ereignisse den Verlauf der Festlichkeiten: Wahl der Königin, die Sonntagsparade oder das "Grand vidé" in schwarzen und weißen Farben am Aschermittwoch. Während dieser zwei festlichen Monate ziehen verkleidete Gruppen zu Fuß durch die Straßen, gefolgt von einer fröhlichen Menge im Rhythmus der Blasinstrumente und Trommeln.





**Dauer des Karnevals:**  
Der Karneval beginnt in Guadeloupe am Freitag nach dem Erscheinungsfest und endet am Aschermittwoch.



**Kostüme:**  
Während des ganzen Karnevals kann man bei Umzügen und Bällen die bunten und eindrucksvollen Kostüme bewundern.





**Ursprünge:**

Der Karneval ist religiösen Ursprungs; er erlaubt den Christen, zu feiern und vor Beginn der 40tägigen Fasten- und Abstinenzzeit ein letztes Mal Fleisch zu essen.



**Tänze:**

Karneval ist ein wahres Festival der Farben, die leidenschaftlich hin und her bewegt werden. Es wird quasi unaufhörlich getanzt!





**Der Umzug :**

**Die durch die Straßen ziehenden lärmenden Prozessionen lassen niemanden außen vor, und ein Strom aus Farben ergießt sich in Richtung der Festsäle.**



**11:00 Uhr - Geplantes Abendbrot: Spätzle, Linsen u. Saiten**



**- Wir nehmen jedoch Belugalinsen s.u. -**





- Belugalinsen -



## Die Willkommenskultur der Vollversager

### Ihr seid nicht das Volk!

Clausnitz oder die Parabel darüber, ob man sich jemals mehr für sein Land schämen könnte.

von [Marie von den Benken](#) am 20. Februar 2016



Ein sonniger Tag im Februar. Nach einem wirklich sensationell erfolgreichen Job am Donnerstag und einem Abend mit dem Real-Life-Kontrastprogramm „Germany’s Next Topmodel“ gehe ich außerordentlich gut gelaunt in den Freitag. Ich schlafe aus, trinke einen Smoothie und verfluche meine Idee, mich eine Woche lang auf Detox-Basis zu ernähren. Das bedeutet nämlich: Keinen Kaffee. Oder wie meine Familie sagen würde: Marie sollte man vor 18 Uhr nicht ansprechen.

Aus lauter Kaffee-Entzugs-Aggression gebe ich meinen Katzen nicht ihr Lieblingsfrühstück, sondern nur Trockenfutter. WENN ICH LEIDE, SCHLEMMT IHR AUCH NICHT! Verblüfft darüber, wie erwachsen ich in solchen Momenten reagiere, nippe ich an einem Fläschchen grüner Lebensfreude aus Spinat, Kiwi, Apfel, Grünkohl und irgendwelchen chinesischen Samen, die beim Schlucken in etwa ein Gefühl erzeugen, als würde man seine Speiseröhre gerade mit einem Brei aus Vogelfutter und flüssiger Dachpappe perforieren.

### **Acht Pfoten für ein Halleluja**

Meine Katzen hingegen stellen im Angesicht eines Berges harter Trockenfutter-Realität fest, dass ihr Hunger, der sie noch vor einigen Minuten trollartig vor meinen Füßen hat ausrasten lassen, als ich mich der Schublade mit ihrem Katzenfutter näherte, plötzlich komplett verschwunden ist. Sie ignorieren ihren Teller mit Trockenfutter und auch mich und widmen sich stattdessen einer ihrer Lieblingsbeschäftigungen, wenn sie mit mir als ihrer Mitbewohnerin temporär nicht ganz zufrieden sind: Sie suchen einen möglichst teuren Schuh und beginnen, diesen in ein zeretztes Häufchen ehemaliger Designerware zu transformieren. Meine Katzen sind die einzigen aus der Familie aus der Ordnung der Raubtiere (Carnivora) innerhalb der Überfamilie der katzeartigen (Feloidea), die keine Mäuse jagen, sondern Louboutins.

### **Detox Diary**

Nach einem wohlschmeckenden Detox-Drink und dem kurzen gedanklichen Ausflug zu Franzbrötchen mit Äpfeln und zu Chips, widme ich mich meinem MacBook und beschließe, zunächst mal kurz die sozialen Medien zu checken, um zusammenhangslose Schalke 04-Bashings und deplatzierte Lothar Matthäus-Anekdoten los zu werden. 15 Minuten später sitze ich heulend auf meiner Couch und zittere am ganzen Körper. Mir ist nicht kalt, also zumindest nicht wegen zu niedriger Temperaturen in meiner Wohnung. Mir ist so übel, ich bin so wütend und fassungslos, dass ich eigentlich raus auf die Straße rennen und erst mal einige wahllose Bäume anschreien oder Mülltonnen zerpöbeln müsste, um irgendwie wieder ruhig zu werden. Um irgendwie zu spüren, dass man solche Energien auch raus lassen kann.

Ich wische einige Tränen-Tröpfchen von meiner Tastatur, schluchze ein bisschen vor mich hin und versuche, im Radius meiner Armlänge irgendwas zu finden, womit ich mir die Nase putzen kann. Unfähig, mich zu bewegen, zu schwach, klar zu denken. Sogar meine Katzen merken, dass hier irgendwas nicht stimmt und kommen von rechts und links auf meinen Schoß gekrochen, als wollten sie sagen: Ist nicht so schlimm, dass Du uns nur Trockenfutter gegeben hast. Wir lieben dich trotzdem.

### **Ein Dokument der Schande**

Was war passiert? Ein Video hatte sich den Weg durch die Netzwerke gebahnt. Sieht aus wie ein Handyvideo. Es zeigt einen Bus mit Flüchtlingen, so wie ich

es erkennen kann, hauptsächlich Frauen und Kinder. Der Bus kommt gerade an einer Flüchtlingsunterkunft in Clausnitz an. Clausnitz liegt in Sachsen. Im Osterzgebirge. Sicherlich ein Teil der Welt, den man von außen betrachtet bis vor einigen Monaten für naturbelassen, romantisch und liebevoll verträumt gehalten hätte. Auf einer rasanten Fahrt durch die sächsische Schweiz und große Teile von Sachsen habe ich im Jahr 2013 mal lernen dürfen, dass dieser Teil von Deutschland wirklich pittoresk schöne Landschaften zu bieten hat.

Von Liebe ist an diesem Abend, an dem das Video entsteht, nicht viel zu spüren. Ich entnehme dem Dokument der Schande Hass, Aggression, ekelhafte ideologische Überzeugungen und die Lehre, dass Deutschland nie mehr sein wird, wie es war. Und dass das nicht an den vielen Flüchtlingen liegt, die hier bei uns auf Nächstenliebe hoffen.

### **Wenn die Nacht am tiefsten ist, ist der Tag am nächsten**

Sie suchen Frieden und Hilfe – und bekommen grölenden Pöbel und Gewalt. „Wir sind das Volk“ skandieren die „Asylgegner“ dem Bus mit unschuldigen Menschen entgegen, dem sie die Weiterfahrt verwehren. Ihr seid das Volk? Schaut Euch mal um, Ihr degenerierten Schwachköpfe. Ihr seid nicht das Volk. Ihr seid auch nicht Sachsen. Ihr seid nicht mal Clausnitz. Ihr seid laut, das vielleicht, ja. Aber wir sind viele. Sehr viel mehr als Ihr. Und wir tragen Dinge in uns, die Euch fremd zu sein scheinen. Noch viel fremder als die Menschen aus Syrien und anderen Gegenden, wo sie nicht mehr bleiben konnten, obwohl sie das gerne getan hätten: Liebe. Nächstenliebe. Moral. Ethik. Intelligenz.

Vermutlich tragt Ihr deshalb keine Liebe in Euch, weil Ihr schon lange keine mehr selber gefühlt habt. Das ist sehr traurig und ich habe auf eine gewisse Weise, tief hinten irgendwo in meinem Unterbewusstsein auch ein klein wenig Mitleid mit Euch. Aber nur, weil Ihr vielleicht alle Eure zwischenmenschlichen Beziehungen in den Sand gesetzt oder nie einen brauchbaren Job bekommen habt, gibt Euch das nicht das Recht, irgendwem anders die Schuld zu geben. Und schon erst Recht nicht, diesen anderen dann mit Gewalt, Hass, Beleidigungen und Angstmacherei zu begegnen.

### **Irrlichter der Sinnlosigkeit**

Gut, Selbstreflexion ist vermutlich ein Wort, das Ihr nicht mal schreiben könnt, wie solltet Ihr es also anwenden. Aber ich kann zum Beispiel das Wort Hyaluronsäure auch nicht schreiben, ohne es zu googeln. Ich könnte sie aber anwenden. Daher würde ich gerne wissen: Hinterfragt Ihr euch manchmal? Denkt Ihr in einem lichten Moment, wo der Alkohol fern ist und die unerklärlich Angst vor Menschen, die aus Kriegsgebieten zu uns flüchten, kleiner, mal darüber nach, was Euch diese Menschen wirklich wegnehmen könnten? Wie es Euch schlechter gehen sollte, nur weil wir Nächstenliebe praktizieren und Rückgrat zeigen in Zeiten, in denen viele andere Länder der EU darauf scheissen, dass sie Jahrzehnte von der Solidargemeinschaft profitiert und Milliarden an Förderungen erhalten haben, jetzt aber so tun, als wäre die Flüchtlingssituation alleine die Aufgabe von Deutschland? Oder was Ihr kleinen Kindern antut, die Ihr mit hysterisch ausrastender Nazifratze empfangt?

### **Angst essen Seele auf – und Empathie**

Vor was habt Ihr Angst? Glaubt Ihr, dass irgendwann Angela Merkel an der Tür Eurer Sozialwohnung klingelt und sagt „es tut mir leid, aber sie schnappen sich jetzt mal einen Schlafsack und ziehen an den Bahnhof unter eine



Gleisbrücke, denn diese Wohnung muss ich jetzt einer Flüchtlingsfamilie geben“? Oder dass Andrea Nahles anruft und sagt: „Liebe Grüße vom Bundesamt für Arbeit und Soziales, aber Ihr Hartz 4 Satz wird um 80% gestrichen, weil wir das Geld für neue Handys für Asylbewerber brauchen“? Wenn es so weiter läuft, wird Eure andere, wohl größte Angst demnächst übrigens Realität werden: Der Untergang des Abendlandes. Daran wird aber nicht der Islam Schuld tragen. Auch nicht die Flüchtlinge. Nicht mal die Regierung. Daran werdet Ihr selber Schuld tragen, die Ihr das letzte Fünkchen Anstand über Bord werft in Eurem Kreuzzug gegen die Säulen der Menschlichkeit.

*Hart im Hirn, weich in der Birne, ohne Halt, einfältig und klein. Auf der Suche nach einem Führer. Es ist hart, allein beschränkt zu sein. (Herbert Grönemeyer, „Die Härte“, 1993)*

Mal im Ernst: Wie viel Scheiße kann man im Hirn haben und wie viel Hass im Herzen, um sich nicht wenigstens mal Ansatzweise mit der Realität zu befassen? Ich weiss, diese Zeilen sind nicht sehr journalistisch verfasst. Ich bin aber auch keine Journalistin. Ich bin Mensch, so wie Ihr. Zumindest dachte ich das von Euch. Und als Mensch habe ich Gefühle, Überzeugungen, Werte. Ich möchte nicht in einem Land leben, wo meine Facebook-Timeline plötzlich voll ist von Videos mit verachtenswerten Vollversagern, die sich damit profilieren, Busse zu stoppen und Kinder zu verängstigen, die vor einigen Wochen noch Bomben in ihrer Nachbarschaft detonieren hörten, Teile ihrer Familie durch Krieg und Flucht verloren haben und jede Nacht Angst um ihr Leben hatten.

## **Krieg in Deinem Herz**

Das ist nämlich Angst. Angst, dass es morgen Dein Haus und damit Deine Schwester, Deine Mutter, Dich treffen würde. Dass es einfach einen lauten Knall gibt und alles ist vorbei. So wie es in den Tagen, Wochen und Monaten vorher passiert ist und irgendwo in der Umgebung die Stadt, die einmal modern und zivilisiert war, in Schutt und Asche gelegt wurde. Diesen Menschen möchte ich die Hand reichen und zu uns einladen. Diese Menschen leben dann erst mal auf unbestimmte Zeit auf 2,5 Quadratmetern in umgebauten Turnhallen, Flughäfen oder Baumärkten und sind dennoch dankbar, dass es keinen Bombenhagel um sie herum gibt. Beneidet Ihr sie wirklich um diese Lebensumstände? Glaubt Ihr, eine gespendete Winterjacke und zwei Teller warme Suppe am Tag nehmen Euch etwas weg? Wenn ihr Suppe wollt: Schaut in die Antworten, die Euch die AfD und Pegida geben wollen: Eine lauwarme Suppe aus Rassismus, Weltfremdheit und Absurditäten, die hoffentlich schneller wieder in den Orkus der Vergessenheit ausgekotzt werden wird, als Lutz Bachmann Kokain verticken kann. Und übrigens: Euch ist sowieso schon alles weggenommen worden, für das es sich lohnen würde, zu leben und zu kämpfen: Ehre, Anstand und Vernunft. Aber damit hat keines der Kinder in dem Bus in Clausnitz zu tun. Und auch kein anderer Flüchtling. Das seid Ihr selber gewesen und die gesellschaftlichen Brandstifter der Stimme der unterdrückten Nazis: Pegida und AfD.

## **Abschaum Deluxe**

In den Kommentaren zu Clausnitz geht es bereits hoch her. Es wird schwadroniert, als würde das Sozialamt den Hartz 4 Satz verdoppeln, wenn

man nur schön brav Angela Merkel als Idiotin und Horst Seehofer als Heiland beschreiben würde. „Vergessen Sie nicht: Die Flüchtlingskinder von heute sind die Terroristen von morgen. Von daher sollten wir den Einwohnern von Clausnitz danken.“ steht da. Das steht da wirklich. Ich sage: Vergessen Sie nicht: Die Hetzkommentatoren von heute sind die Adolf Hilters von morgen. Möchten wir das zulassen? Möchten wir das wirklich?

### **Kultur My Ass**

Natürlich werden jetzt die einschlägigen Argumente kommen. Das sind nicht alles Kriegsflüchtlinge aus Syrien. Okay, das stimmt vermutlich. Aber es ist nicht Eure Aufgabe, diejenigen zu identifizieren und auszusortieren, die hier nicht bleiben dürfen. Dass jeder herkommen und bleiben darf, hat nie jemand gesagt. Selbst Angela Merkel hat das nie gesagt, Euer großes Hassbild. Die Frau, die „hoffentlich bald erschossen“ oder zumindest „in Handschellen dem Richter vorgeführt wird“, weil sie Euer schönes Land vernichtet. Ist das Eure Kultur, die ihr so gefährdet seht? Wir haben fast 600.000.000 Menschen in Europa und 2.000.000 Flüchtlinge. Was soll da passieren? Wenn ich mit 600 BVB-Fans auf dem Alten Markt in Dortmund stehe, und dann kommen 2 Schalke Fans – glaubt Ihr wirklich, man müsse diese beiden Schalke-Fans verprügeln und wieder wegschicken, dahin, „wo sie hergekommen sind“, damit nicht plötzlich der ganze Alte Markt in weiss-blau gehüllt ist und wir 600 BVB-Fans unsere Trikots nicht mehr anziehen dürfen? Dass der Alte Markt in „Clemens Tönnies Platz“ umbenannt wird? Dass in den Gaststätten nur noch „Blau und Weiss ein Leben lang“ gespielt werden dürfte? Das ist doch lächerlich.

Und noch was: Welche Kultur soll Euch eigentlich irgendjemand wegnehmen? Eure Willkommenskultur, die aus brutaler Gewalt, hirnlosen Parolen, alkoholisiertem Gegröle, der vermeintlichen Stärke einer Masse von asozialen, bildungsfernen Verschwörungstheoretikern und sinnentstellten Kommentargen in sozialen Netzwerken besteht? Lasst Euch mal eines gesagt sein: Da könnt Ihr euch beruhigt zurücklehnen in Euren Fernsehsessel und weiter „Mitten im Leben“ gucken, während Ihr jeden kritischen Artikel auf Nachrichtenseiten mit einem immer wieder lustig kombinierten Wortbrei aus „Lügenpresse“ und „Untergang“ verziert. Diese Kultur möchte niemand haben. Seid unbesorgt. Ihr werdet sie behalten dürfen, bis ihr – billiges Bier in der einen Hand und das AfD Parteiprogramm in der anderen – an Eurer eigenen Kultur ertrinken werdet.

### **Treppenwitze der sächsischen Volksverhetzer**

Im weiteren Verlauf des Tages wird herauskommen, dass der meuternde Pöbel in Clausnitz von der nicht öffentlich gemachten Ankunftszeit des Busses mit Flüchtlingen vermutlich vom Leiter der Flüchtlingsunterkunft höchst persönlich informiert wurde. Er ist Mitglied der AfD. Das ist in etwa so, als würde Bill Gates CEO bei Apple werden und die Öffentlichkeit würde sich dann wundern, dass als erste Amtshandlung das iPhone abgeschafft wird. Was für ein Glück, dass der Leiter der Unterkunft nicht auch noch seine Parteifreundinnen Frauke Petry und Beatrix von Storch eingeladen hat. Sie hätten in ihrem rücksichtslosen Rennen um ihre eigenen gut dotierten Posten in Bundes- und Landtagen auf den Bus schießen können, um sich den Jubel des Nazipöbels und damit ein paar weitere Stimmen der geistig armen Totalfrustrierten zu sichern. Nach dem empörten, angeekelten Aufschrei der

gesamten Republik nach diesen Schüssen hätten sie sich dann damit rausgeredet, dass das Video, das sie beim Schießen zeigt, manipuliert wurde und sie das so nie gemacht hat (Frauke Petry) und dass sie nur versehentlich beim Reinigen der Waffe auf den Abzug gekommen ist (von Storch).

## **Die Polizei, dein Freund und Helfer**

Noch später am Nachmittag wird es weitere Videos geben. Videos, die zeigen, wie Polizisten aus Sachsen in Clausnitz kleine Kinder im Bus anschreien, die verängstigt und weinend in ihrem Sitz kauern. Wie sie die Kinder dann rabiat schnappen und aus dem Bus tragen. Wie sie es in nur wenigen Sekunden schaffen, das ohnehin schon durchaus ramponierte Image der Polizei in Sachsen vollends in eine hässliche, von rechtem Gedankengut durchtränkte Fratze der Schande zu verwandeln. Am Folgetag wird es eine Pressekonferenz geben, auf der die Polizei Sachsen beteuert, nichts falsch gemacht zu haben und dass die Situation eigentlich nur eskaliert wäre, weil Flüchtlinge aus dem Bus heraus obszöne Gesten gemacht hätten. Ich habe auf dem Video keine obszönen Gesten gesehen, sondern hauptsächlich weinende Kinder. Aber die Polizei Sachsen ist da wie Pegida: Man legt sich seine eigene Wahrheit zurecht. Wenn sich das sächsische Innenministerium jetzt nicht beginnt zu schämen, können sie auch gleich Tatjana Festling zur Polizeipräsidentin machen. Schlimmer könnte es kaum werden.

## **No Sleep Till Arschgeigenentsorgung**

Ich verachte Gewalt. Ich kann aber das Gefühl nachvollziehen, dass man einfach mal ausrasten möchte. Ich kann es nicht ertragen, dass ich heulend auf meiner Couch sitze, weil degenerierte Witzfiguren sich für das Volk halten und Flüchtlinge attackieren. Natürlich ist da kurz der Gedanke, dass man am liebsten jedem die Kniescheibe zertrümmern und ihn anschließend auf einem Marktplatz in Damaskus aussetzen würde, damit er mal sieht, wie das ist, da, wo er die Frauen und Kinder wieder hin zurück schicken möchte, damit sein Abendland nicht zerstört wird. Aber natürlich mache ich das nicht. Aber gar nichts zu machen, lässt diesen Schandflecken der deutschen Geschichte auf ihrem Weg zu einer Rückkehr ins Jahr 1933 auch zu viel Raum.

Als ich mich selber in mein leeres Wohnzimmer „Das kann doch nicht sein“ und „Was sind das für Menschen“ brüllen höre, beschließe ich, dass alleine heulen nicht weiterhelfen wird. Dass ich nicht akzeptieren werde, dass Ihr Schreihäse der Unmenschlichkeit mir schlechte Laune bereiten könnt. Ich beschließe also, weiter dagegen anzuschreiben, auch wenn ich keine Journalistin bin. Ich werde weiter mit Menschen vor den Flüchtlingsheimen in meiner Nachbarschaft diskutieren, was genau sie für eine Angst verspüren, auch wenn ich keine Politikwissenschaftlerin bin. Und auch wenn diese Gespräche tatsächlich zu gar nichts führen und ich immer das Gefühl habe, ich spreche mit einem in den Körper eines hirnlosen Sozialschmarotzers implantierten Sprachcomputer, der gebetsmühlenartig die Vokabeln „Wirtschaftsflüchtling“, „Terror“, „Silvesternacht“ und „Volk“ repetieren.

## **Pissnelken vs. Vernunft**

Und ich möchte Euch bitten, das auch zu tun. Positioniert Euch in den sozialen Medien, in den Kommentarspalten der Nachrichtenmagazine, auf den Stammtischen, in Euren Freundeskreisen, den Cafés, den Fußballstadien, einfach überall, wo man auf die neue deutsche Angstkultur trifft. Dieser



unsäglichen Mischung aus Desinformation, Gewaltbereitschaft, Ignoranz und Fremdenhass. Sagt Eure Meinung, lasst nicht locker. Ignoriert nichts. Engagiert Euch. Macht den Mund auf. Lasst Euch nicht entmutigen von der scheinbaren Sinnlosigkeit eines Diskurses mit Menschen, die Euch auf dem Argumentationsniveau einer mittelgroßen Portion Zuckerwatte begegnen. Es stimmt: Vielleicht könnt Ihr die Menschen, die in Clausnitz vor Bussen stehen und zu glauben scheinen, dass ein erhobener rechter Arm sie zu einem Volk macht, nicht mehr zurück holen in die Welt der Menschlichkeit. Aber was wir schaffen können, ist dafür zu sorgen, dass so wenig weitere Menschen wir möglich auch nur für eine Sekunde in die Versuchung kommen, daran einen Gedanken zu verschwenden, ob AfD, Pegida oder der Naziabschaum von Clausnitz vielleicht doch hier und da ein bisschen Recht haben. Und dafür lohnt es sich zu kämpfen. Sagt Deutschland, sagt der Welt, dass jetzt Schluss ist damit, irgendwelchen Westentaschengoebbels hier auch nur einen Millimeter Raum oder Bedeutung zu geben. Wenn Ihr das tut, wird die Welt ein Stückchen besser. Und ich werde Euch lieben. Für immer.

Danke!



13:00 Uhr - Ich wühle mich noch durch die Quellcodes des Audioplayers, um die Laufleiste zu konfigurieren, aber ich werde eher blind, als dass ich die Stelle finde, wo man die Größe ändern kann.

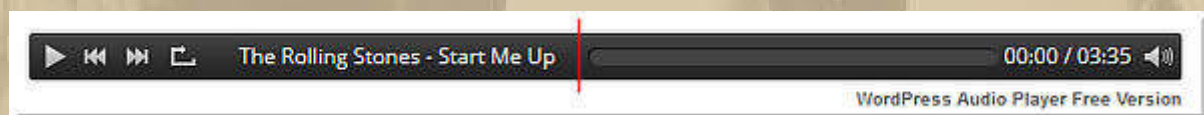

Doch plötzlich sehe ich auf meiner Startseite, dass sich die Größe für den Lauftext vergrößert hat. Ich glaubte schon an meinen Genius, weil ich an anderer Stelle die Pixelgröße der Breite von 80 auf 300 geändert habe, doch nach einem Browser-Refresh war die Größe wieder bei 80 Pixel. Da klingelt das Telefon, und Alex ist dran. Er hat natürlich das Menü gefunden, wo man die Textbreite der Laufschrift individuell ändern kann. Nicht im Quellcode, sondern im Optionsmenü des Players. Ganz easy, wenn man weiß, wo man die Eingabe machen muss. Alex, nun weiß ich, wer hier der Genius ist - danke Dir.

15:00 Uhr - Marianne bringt mir frische Mango mit flüssiger Sahne, das zeigt mir an, dass heute Sonntag sein muss.



Die Nachrichten auf  zeigen, dass die Pogrome (anders kann man es schon nicht mehr bezeichnen) gegen die Flüchtlinge, die Schutz bei uns suchen, weitergehen. Sonst laufen derzeit laufend Dokumentationen über den 1. und 2. Weltkrieg über den Sender. Die Randalierer sollte man dingfest machen und ihnen diese Dokumentation zwangsweise verabreichen, aber ihrer dumpfen Dummheit wird das auch nicht helfen.

18:00 Uhr - Das Linsengericht muss warten, da wir nicht alle Features, die wir für die Linsen brauchen im Haus haben. Ersatzweise gibt es Rinderrouladen mit selbstgemachten Spätzle und Rotkraut. Bei der letzten Rouladenherstellung hatten wir noch 4 Stück einfrieren können. Bei Rinder- und Kohlrouladen verfahren wir immer so, dann hat man ein Essen, wenn man einmal nicht großartig kochen möchte.







Den Geburtstag von Reiner am vergangenen Freitag hatte ich total verschwitzt. Soeben habe ich eine eMail auf die schnelle Reise geschickt.

Morgen begeht Siggie seinen 77. Geburtstag.

Peter F. informiert uns Ehemaligen:

### **Eiermann-Campus Abfuhr für neuen Eigentümer des IBM-Areals**

Von [Alexandra Kratz](#) 17. Februar 2016 - 21:00 Uhr

Die Gerch-Group hat am Dienstagabend ihre Pläne für den Eiermann-Campus im Bezirksbeirat vorgestellt. Die Lokalpolitiker lehnen diese rundweg ab. Vor allem bezweifeln sie, dass es ein schlüssiges Verkehrskonzept geben kann.



*.... da am roten Punkt war mein Büro*



Die IBM-Zentrale im Westen Vaihingens entstand von 1967 bis 1972 nach den Plänen des bekannten deutschen Architekten Egon Eiermann.  
*Foto: dpa*

Für die Bezirksbeiräte ist es ein Rätsel oder auch ein Begriff, der mit der Wirklichkeit nichts zu tun hat. Vor Kurzem hat die Gerch-Group aus Düsseldorf das ehemalige IBM-Gelände gekauft und auf den Namen „Garden Campus Vaihingen“ getauft. Doch mit einem Garten hat die Brache im Vaihinger Westen nichts zu tun. Das Gelände befindet sich direkt neben dem Autobahnkreuz Stuttgart. Dieses gehöre schon jetzt zu einem der am stärksten belasteten Verkehrsabschnitte in ganz Deutschland, sagte Kristin Wedekind (Grüne) in der jüngsten Sitzung des Bezirksbeirats. Die Lokalpolitiker waren sich einig, dass eine Weiterentwicklung des Geländes auf Grundlage der bislang vorgestellten Eckdaten abzulehnen ist. „Wer dem zustimmt, tut den Vaihinger Bürgern nichts Gutes“, fasste Axel Weber am Ende der Diskussion zusammen.

Der Gerch-Group schwebt eine sogenannte Smart City vor. Eine Verbindung von Wohnen und Arbeiten, die Fahrten mit dem privaten Auto weitgehend überflüssig machen. Außerdem möchte der Investor Forschungseinrichtungen und vielleicht auch Studentenwohnheime ansiedeln. „Das Ziel ist ein ganz neuer Stadtteil“, sagte Pärssinen. Er betonte aber auch: „Wir treten nicht mit einem fertigen Konzept an. Wir wollen das Gelände zusammen mit den Bürgern entwickeln.“ Dazu soll es eine Bürgerbeteiligung geben: einen Tag der offenen Tür mit Impulsvorträgen und anschließend einem World-Café. So nennt man es heute, wenn die Menschen nach den Referaten die Ideen an verschiedenen Thementischen verfeinern.

---

Montag, 22. Februar 2016:

Seit gestern Abend grummeln meine Nieren erheblich. Werde gleich versuchen, bei meinem Urologen, einen Termin zu bekommen. Nierensteine können es nicht sein, die wurden letztes Jahr vollständig entfernt. Bei mir machen sich wohl langsam die Spätfolgen meiner Zuckerkrankheit bemerkbar, die vor 16 Jahren diagnostiziert wurde. Da muss ich mich jetzt ernsthaft drum kümmern, wenn ich mich noch länger als Einhandsegler auf dem Wasser herumtreiben möchte.





Nachtrag von gestern: Eve & Steve grüßen vom See:

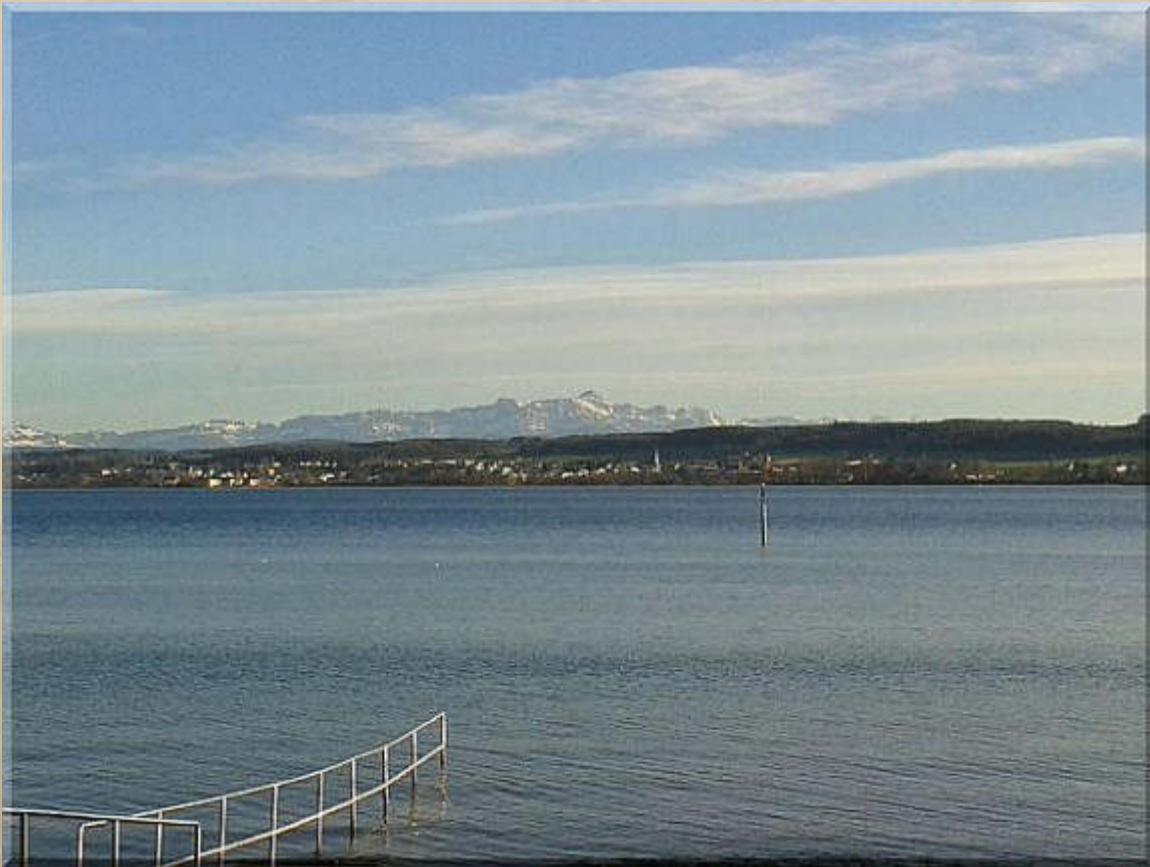

..... mein Hausberg - danke E & S

Ich habe telefonisch versucht, beim Urologen, einen dringenden Termin zu bekommen, unter Schilderung meiner akuten Beschwerden. Da meint doch die Empfangsdame, dass ich doch schon am 23. März einen Termin habe (mein Halbjahres Vorsorgetermin). Ich erwähne nochmals, dass ich Schmerzen habe und dann höre ich sie im Terminbuch blättern. Am 7. März 8 Uhr könne ich kommen, meint sie, unter Erwähnung, dass momentan alles sehr voll sei, weil die Praxis ja gerade eine Woche Urlaub gemacht hatte. Ich sage zu. Was lerne ich daraus? Zukünftig werde ich unangemeldet auf der Matte stehen und dann müssen sie mich als Notfall behandeln oder ich bemühe die Ambulanz im Krankenhaus.



Am 14. Januar 2016 war ich auf dem Sindelfinger Bürgeramt und habe gegen Vorkasse einen neuen Personalausweis beantragt. Meine damalige Nachfrage, wann der wohl abholbereit sei, wurde mit 14 Tagen beantwortet. Da er mir heute immer noch nicht vorliegt, telefoniere ich mit dem Bürgeramt und dort liegt er schon. Hat sie die Bundesdruckanstalt noch nicht benachrichtigt, werde ich gefragt? Meine Antwort: Nein! Typisch Behörde: Der Schuldige ist immer die andere Dienststelle.



Laser: Die Daten werden graviert, der Chip wird beschrieben,



Lamination: das Bild kommt auf eine Folie.



Am Schluss: Qualitätskontrolle.

14:00 Uhr - Heute ist nicht mein Tag - ich fühle mich nicht wohl, mein Blutdruck ist bei 170 - ich bin nur Werte um 125 gewohnt. Wenn der Zustand anhält, dann werde ich mich doch noch durch Marianne in die Krankenhausambulanz bringen lassen.



Hallo Ihr Lieben,  
bevor wir total eingeschneit sind noch schnell eine Nachricht aus dem  
ordentlich verschneiten Prinsnäs, wo es seit Tagen mal mehr mal  
weniger schneit, sodass die Schicht auf unserem Terrassentisch schon  
wieder bei etwa 70 cm angekommen ist. So jetzt muss ich zum  
Schneeschippen mit "Schneeschlitten" oder "Schneesleuder"!  
Viele Grüße!



Rechts im Hintergrund ist Diogenes Tonne der Erkenntnis und des  
körperlichen Wohlbefindens (Sauna).

17:30 Uhr - Es geht mir besser, als vor einigen Stunden, was mich veranlasst, mich nicht in die Krankenhausambulanz zu begeben. Blutdruck 118, das ist ein wenig niedrig, aber für mich durchaus normal.

Das war das erste Mal, dass ich mich in meinem Leben derart *blümerant* gefühlt habe.

18:30 Uhr - Unser Abendbrot war phänomenal. Es gab aufgebratene Spätzle, die gestern übriggeblieben waren. Marianne mit Käse und ich mit Canderel-Streusüße und Zimt. Beide waren wir hochzufrieden.



Marianne



ich

Natürlich nicht diese Gesamtmengen - wir haben uns eine Pfanne geteilt.

18:30 Uhr - Für heute mache ich Feierabend.





Dienstag, 23. Februar 2016:

**What A Wonderful World**



[http://alteredqualia.com/xq/examples/earth\\_bathymetry.html](http://alteredqualia.com/xq/examples/earth_bathymetry.html)

- ruhig mal mit dem Cursor spielen -

<http://earth.nullschool.net/>



**Was man doch immer wieder für interessante Dinge im Internet findet.**



07:00 Uhr - In Barcelona versucht die Mobilfunkbranche Aufmerksamkeit zu erhaschen. Facebook und Samsung kooperieren bei der Virtual Reality. Ich bin ja auch noch auf der Suche nach einer Videobrille für meine Smartgeräte, doch ist mir der ganze Firlefanz viel zu teuer (<http://www.big-max-web.de/goggles-google-glass-others/>). Schade, dass Google-Glass auf der Strecke geblieben ist.



.... crazy



741 Euro kostet die Oculus Rift Consumer Version 1 in Deutschland, inklusive Versand und Steuern. Jahrelang ging man davon aus, dass die VR-Brille nur



marginal teurer sein würde als die ersten beiden Entwicklerversionen, die um die 300 Dollar gehandelt werden. Vorletzte Woche kam es dann aber zum PR-Gau – da der finale Preis nicht richtig kommuniziert wurde, machte sich bei vielen Ernüchterung breit. Auch bei mir. Denn: Ich habe bereits etwa 700 Euro investiert – für eine leistungsstarke Grafikkarte, die benötigt wird, um genügend Pixel für eine VR-Brille durch die Gegend zu schubsen.

Nur wenn man die Dinger um 200 € erstehen kann, werden sie zum Massenprodukt werden können.

Die Mobilfunknetze sollen bald 20x schnelleren Datendurchsatz haben als beim heutigen LTE = 4G. Der neue Standard heißt dann 5G.

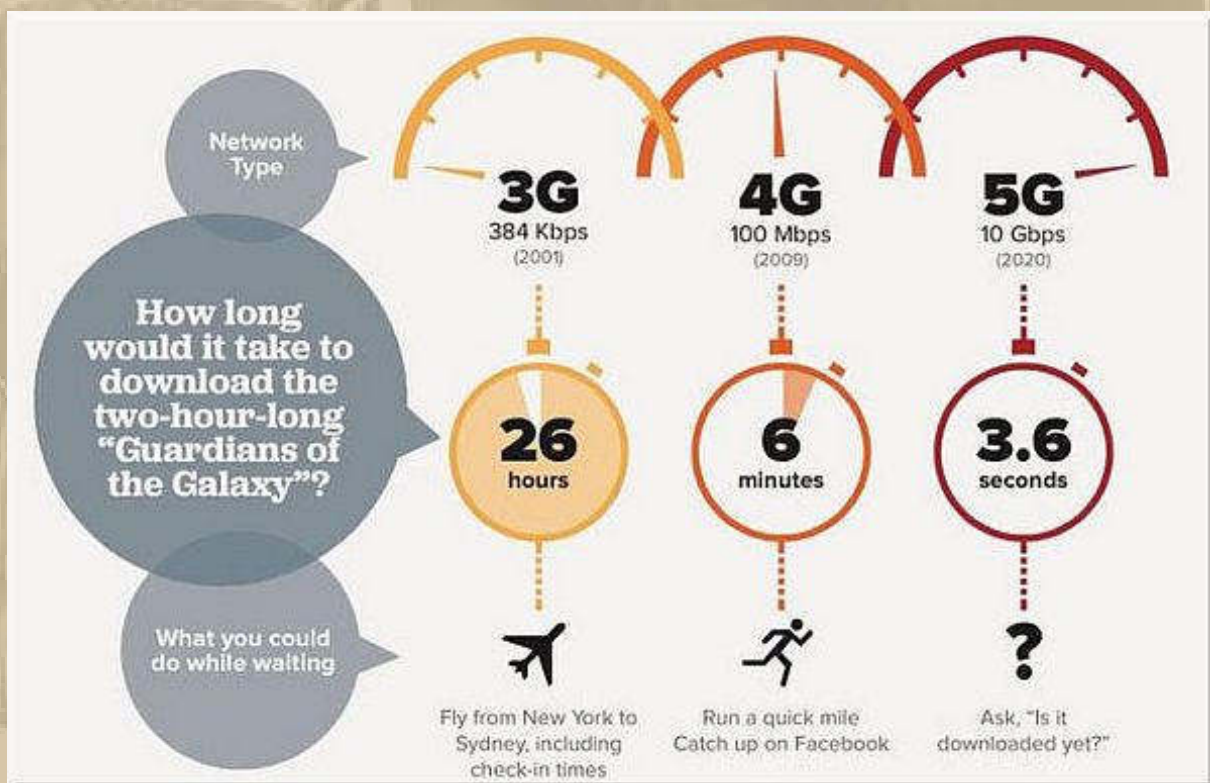

Der Mobilfunkstandard wird so schnell, dass Internetladezeiten kaum noch spürbar sein werden. Das würde ich gerne noch erleben (2020).





08:00 Uhr - Die Morgennachrichten sind nicht von der heiteren Art, doch das waren sie wohl noch nie ..... Wann gibt es endlich wieder einmal einen positiven Aufmacher. Das klingt fast nach Rudi Carells Ruf: Wann wird's mal wieder richtig Sommer?



.... Morgenblick ins Rheintal um 07:47 Uhr

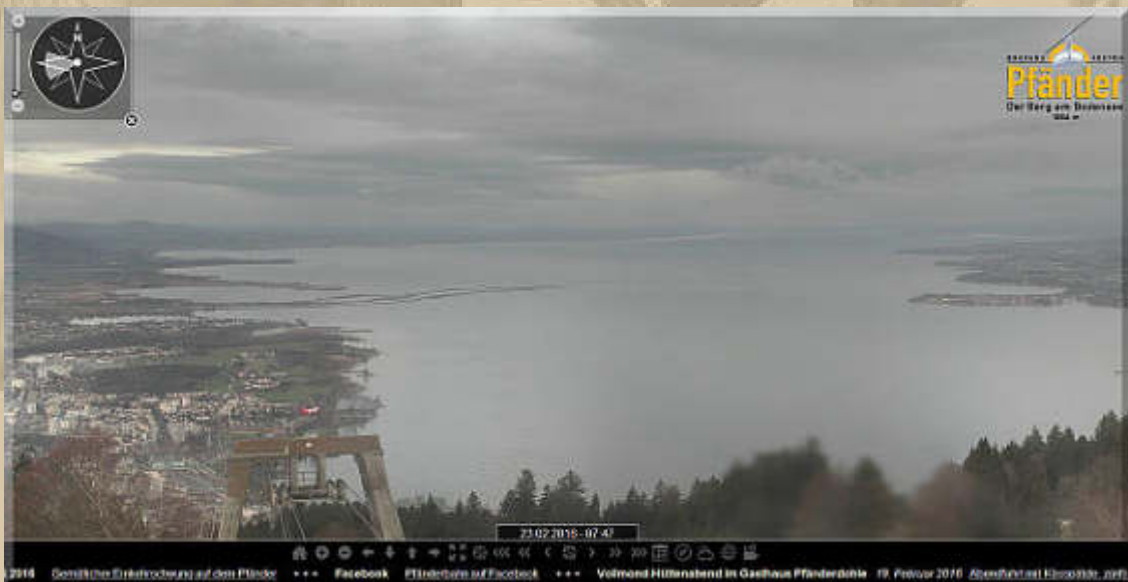

.... gleichzeitiger Blick nach Westen (Konstanz)

Heute ist mir ganz Boom Boom im Kopf:

<https://www.youtube.com/watch?v=rOyj4ciJk34>

.... das bedeutet, dass es mir wieder besser geht.

11:00 Uhr - Marianne und ich, wir beschließen, heute einen ganz faulen Tag einzulegen:



Bei dem vorstehenden Bild fällt mir sofort "Call Me The Breeze" vom verstorbenen J.J. Cale ein, als er 2004 in Cain's Ballroom in Tulsa mit seiner Truppe auftrat:

<https://www.youtube.com/watch?v=vBDup86RyUg>

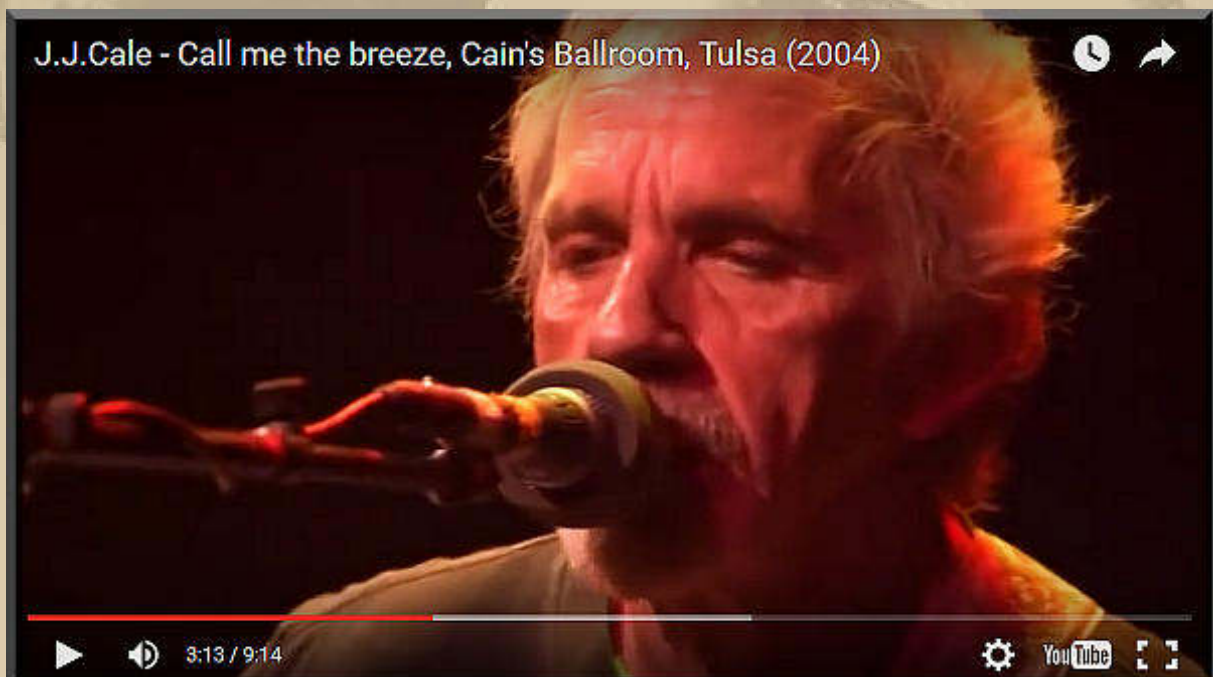





<https://vimeo.com/87039727>



.... ein ehemalige Autowerkstatt (1924)

Auch nach 12 Jahren habe ich mir den Titel noch immer nicht übergehört. Der Rhythmus und der Off-Beat dieses Songs reißen mich wieder und wieder mit. Kommt mir immer so vor, als spielte da jemand auf den Seiten meiner schwarzen Seele.



**13:00 Uhr - Es beginnt kräftig an, zu schneien:**



<http://de.webcams.travel/webcam/fullscreen/1232364838>

**15:00 Uhr - Es schneit immer noch. Die Wärme der letzten Tage hat den Boden und Gebäude stark aufgeheizt, sodass kaum etwas liegenbleibt, geschweige denn für länger.**

- .
- .
- .

**Ich halte ein Nickerchen .....**

- .
- .
- .

**17:15 Uhr - Ich finde mich zum Kochen in der Küche ein.**

**18:20 Uhr - War das ein tolles Abendbrot. Ich kann Euch nur dazu einladen, es nachzukochen. Gehört bei uns jetzt zu der Kategorie: Festessen - hier das Bilder-Rezept:**



## Fischragout mit Fenchel und Spaghetti .....

### Zutaten für vier Personen:

300 g	Fischfilet mit einer Dicke von etwa 2 cm, z. B. Kabeljau, Steinbeißer oder Lachs
	Salz
2 EL	Ajvar
1	orangefarbene Paprika
1	weiße Zwiebel
1	Chilischote oder 1 TL Chiliflocken
1	Knoblauchzehe
200 g	Kürbisfruchtfleisch

400 ml	Fischfond (laktosefrei)
250 g	Vollkornspaghetti
400 g	frischer Fenchel
2 EL	Olivenöl
1	Orange
	Zitronenpfeffer aus der Mühle

### Zubereitung:

1 Fischfilet salzen, mit Ajvar bestreichen, zehn Minuten einziehen lassen. Paprika, Zwiebel und Chi-

lischote in Streifen, Knoblauch in Scheiben schneiden. Kürbisfruchtfleisch würfeln. Fischfond aufkochen. Diese Zutaten zwölf Minuten darin köcheln, danach pürieren.

2 Währenddessen die Spaghetti nach Packungsanleitung garen.

3 Fenchel in Streifen schneiden, in der Hälfte des Öls bei mittlerer Hitze anbraten. Fenchelgrün beiseitestellen. Orange schälen, filetieren. Fenchel und Orange zum Fischsud geben.

4 Fischfiletwürfel im restlichen Öl drei Minuten anbraten. Fischsud mit Spaghetti vermengen und auf Teller anrichten. Fischwürfel darauflegen, mit Fenchelgrün und Pfeffer bestreuen.

### Pro Portion:

477 kcal, 51 g Kohlenhydrate, 32 g Eiweiß, 13 g Fett, 58 mg Cholesterin, 13,4 g Ballaststoffe, 4,3 BE.

### Produkt der Woche: Vollkornnudeln

Vollkornnudeln schmecken nicht nur prima, sie enthalten auch besonders viele Vitalstoffe. Dazu zählen unter anderem B-Vitamine, Mineralstoffe wie Eisen, Zink und Magnesium sowie Ballaststoffe. Letztere sorgen dafür, dass der Blutzucker in Balance bleibt und wir uns lange angenehm satt fühlen.



Wir haben uns für Kabeljau und Lachs entschieden.



Ferner haben wir die Linguine) extra serviert (Vollkornspaghetti waren aus bei uns) und die gebratenen Fenchelstücken unter die fertige Soße gehoben und die fertige Soße dann über den gebratenen Fisch gegeben und noch 2 Minuten ziehen lassen. In den Mixer haben wir zuvor auch 100 ml flüssige Sahne gegeben. Vom Kürbis haben wir etwas mehr genommen, nämlich den kleinsten Hokkaido-Kürbis, den wir bekommen konnten (ca. 15 cm im Durchmesser). Nun, das kann ja jede(r) leicht variieren, wie sie/er es möchte. Der Soßenanteil war bei uns auch üppiger, als auf dem Bild auszumachen ist.

Den Fenchel habe ich zeitgleich mit dem Schmorgemüse in einer extra Pfanne gebraten, bis er annähernd wie Bratkartoffeln aussah.

Das Edeka-Rezept lag schon mindestens 2 Wochen in der Küche – nun haben wir es ausprobiert.



In den letzten 4 Monaten haben wir jedes Rezept nachgekocht, dessen wir in den Werbesendungen habhaft werden konnten – eine kluge Entscheidung.

20:15 Uhr – Ich mache mir einen gemütlichen Fernsehabend:

<b>Original-Titel:</b>	Master and Commander : the Far Side of the World
<b>Laufzeit:</b>	155 Minuten
<b>Genre:</b>	Abenteuerfilm, AUS, USA 2003
<b>Regie:</b>	Peter Weir
<b>FSK:</b>	12

---

**Schauspieler:**

<b>Capt. Jack Aubrey</b>	Russell Crowe
<b>Dr. Stephen Maturin, Surgeon</b>	Paul Bettany
<b>1st Lt. Tom Pullings</b>	James D'Arcy
<b>2nd Lt. William Mowett</b>	Edward Woodall
<b>Capt. Howard, Royal Marines</b>	Chris Larkin
<b>Blakeney, Midshipman</b>	Max Pirkis



# Master and Commander - Bis ans Ende der Welt

RTL NITRO

Heute | RTL NITRO | 20:15 - 22:50 Uhr | Abenteuerfilm | ★★



Humor  
Action  
Spannung  
Gefühl  
Erotik

Merken  
Teilen  
Drucken



..... mal was anderes, als immer die eintönigen Krimis  
- wohl ein richtiges Hornblower Remake ? -



Mittwoch, 24. Februar 2016: Meine Tochter Steffi hat Geburtstag

Auf dem MWC in Barcelona sind die Männer wieder glücklich - man sieht weit und breit keine Frau, geschweige denn mit einer VR-Brille. Die Begeisterung ist den großen Jungs förmlich ins Gesicht geschrieben:



[https://mtc.cdn.vine.co/r/videos\\_h264high/F4316237121313639454350950400\\_SW\\_WEBM\\_14561702629853388544a3e.mp4?versionId=kw\\_Z8RECB7NMW\\_eRFaEowf4Mz442L046](https://mtc.cdn.vine.co/r/videos_h264high/F4316237121313639454350950400_SW_WEBM_14561702629853388544a3e.mp4?versionId=kw_Z8RECB7NMW_eRFaEowf4Mz442L046)



Serienreif: Die Gear VR von Samsung ist die erste für den Massenmarkt produzierte VR-Brille.



## In diesem 640-Euro-Akkupack sind nur für 30 Euro Batterien / Update

VON [Felix Knoke @knoklog](#) 22.02.2016, um 11:30:00 UHR 0 KOMMENTARE

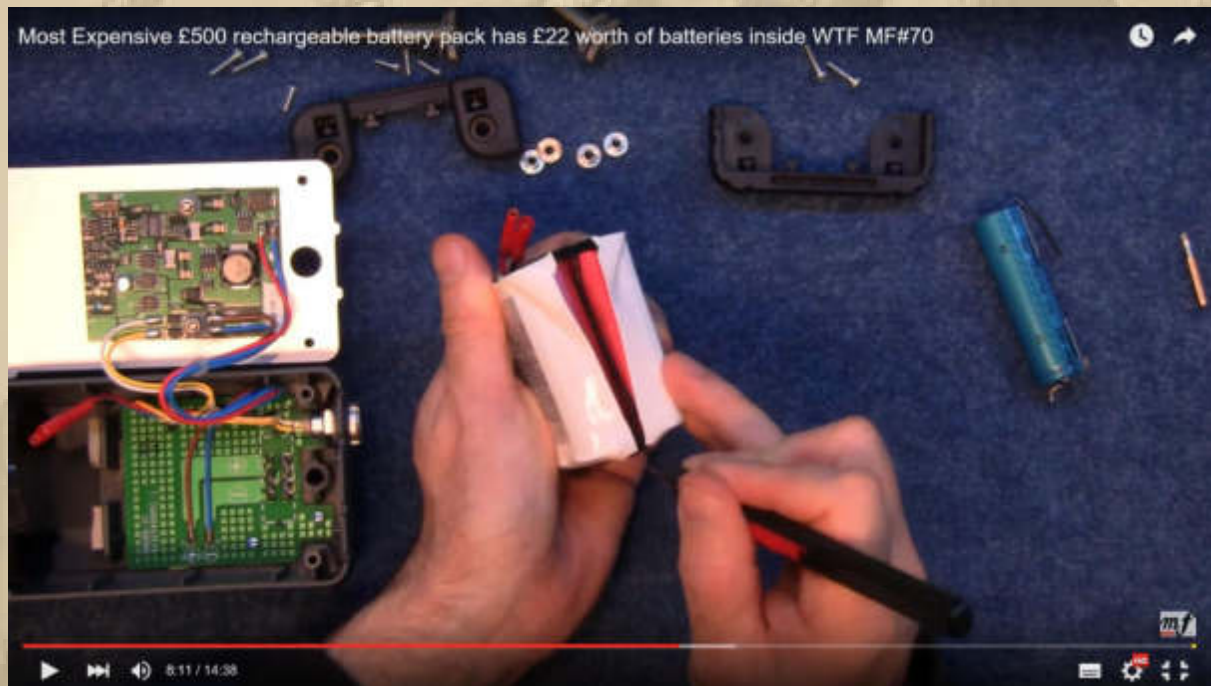

<https://www.youtube.com/watch?v=BxZDzXv4fnM#t=424>

Elektronikfan Markus Fuller hat sich für seinen Youtube-Kanal einen sehr teuren Akkupack (aus der Schweiz) eines Profi-Aufnahmegeräts genauer angeschaut - und dabei erstaunliches zutage gefördert. Das 640 Euro teure Ersatzteil hat neben viel Luft vor allem einen billigen Satz aus sechs Akkuzellen, wie man sie in jedem besseren Elektroversand oder gleich für spottbillig aus China bestellen kann. Glaubt man dem Video, dann wäre der Austausch eines ganzen Packs auch von Laien in wenigen Minuten gemacht.

**Unglaublich, wie wir Endverbraucher abgezockt werden!**

Sascha Pallenberg, der Chief von <http://www.mobilegeeks.de/>, berichtet vom WMC:

<https://www.youtube.com/watch?v=FWZtwAxrIP0>



Übrigens, der Abenteuerfilm von gestern Abend war gähnend langweilig. Daran konnte auch der Gladiator Darsteller Russell Crowe in der Hauptrolle nichts ändern. Ein Abklatsch alter Genrefilme - schade.

Der Vormittag gehört hauptsächlich meiner Büroarbeit .....

12:00 Uhr - Gestern hatte sich Hanns per WhatsApp gemeldet (der Kapitän von SY FRL. LUISE):



Na, da will ich mal schauen, wie ich diesen Bandwurm aufs Notebook bekomme. Lösung: Ich sende mir den LINK vom Smartphone via eMail aufs Notebook - eh voilà:

[https://www.youtube.com/watch?v=hkHPK2qBnnQ&ebc=ANyPxKphFcNBQkwukVLlxobl2t3R2Zh4oXycKqyrRBSXPMFGSpeAqgPWgw\\_tkNzuRoFdw6Pwl59I6-zdgRGW4QGFM7JtJLyqQ](https://www.youtube.com/watch?v=hkHPK2qBnnQ&ebc=ANyPxKphFcNBQkwukVLlxobl2t3R2Zh4oXycKqyrRBSXPMFGSpeAqgPWgw_tkNzuRoFdw6Pwl59I6-zdgRGW4QGFM7JtJLyqQ)



<https://www.youtube.com/channel/UCHqicoqlisG422NE9ZXIfJw>

Anschließend habe ich mich mal zum DUTCH OVEN schlaugemacht - gefällt mir irgendwie:



..... Brotbacken finde ich besonders gut



.... da kommt Lagerfeuerstimmung auf





Ich gestehe freimütig: So romantisch ich das alles auch finde, ich mag den Dreck mit der Holzkohle etc. nicht. Ich bleibe meiner elektrischen Chefplatte und meinem Bordherd treu:







.... meinen Notfallkoffer habe ich stets dabei (lol):

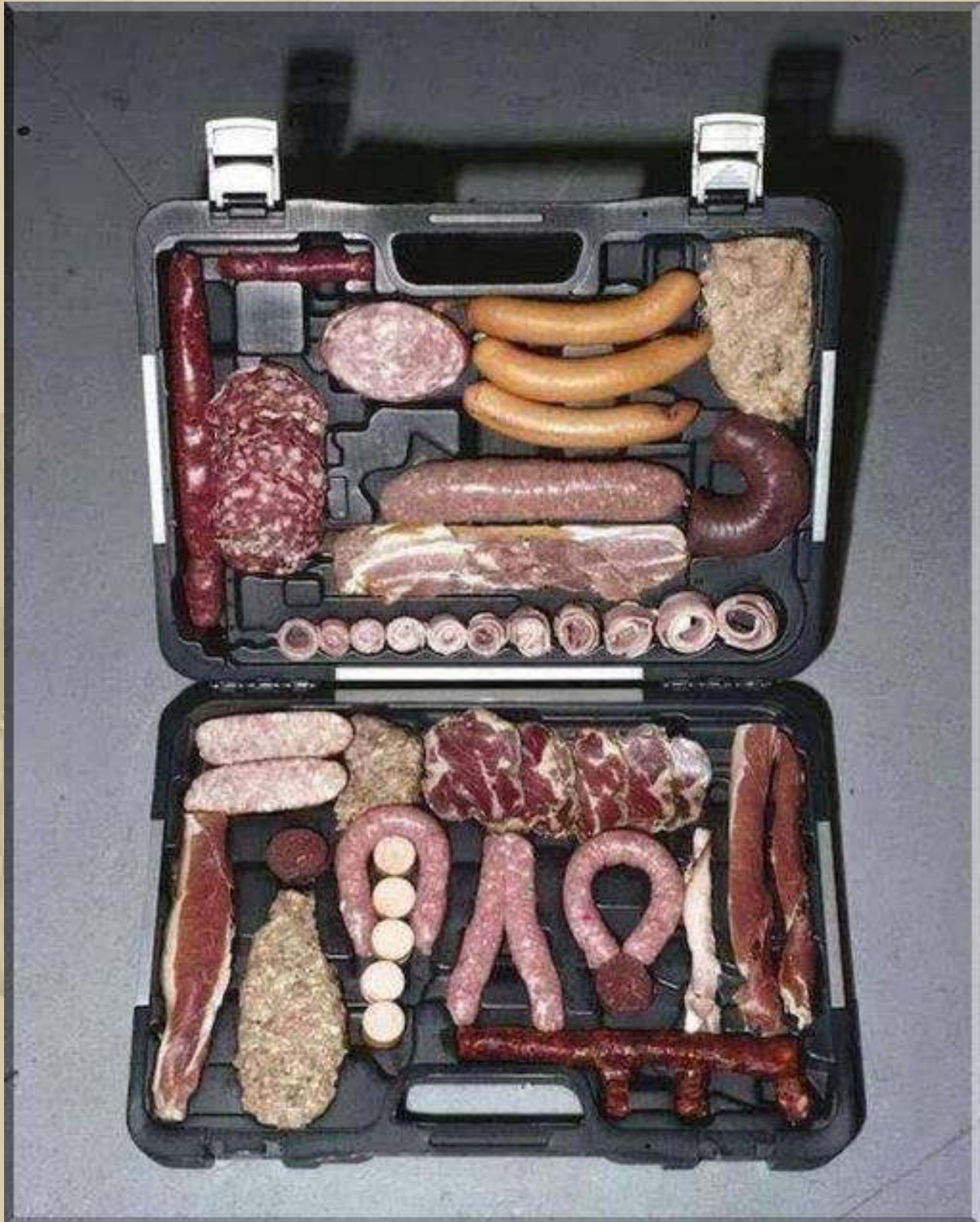

.... es soll mir an nichts mangeln

Und wenn ich mit Holzkohle grillen möchte, was sehr selten vorkommt, dann benutze ich die praktischen Einmalgrills oder die

Feuerstellen anderer Segelkameraden, denn gegrillt wird fast immer und überall.



.... in Güttingen CH ist das Grillen ein MUSS

- hier durfte man sich an diesem Tag meiner Holzkohlglut bedienen -

Hanns macht Nägel mit Köpfen:

Lieber BigMax, nun bin ich dem Dutch Oven erlegen und habe mir den 10" bei Herrn Amazon geordert. Am Wochenende wird er, so unser Poschdtle rechtzeitig ausliefert, eingebrannt und dann gibbed läckerlichste Köstlichkeiten ausm Stahldopf, Potje oder wie die Dinger alle heißen. Ich denke aber schon über die Montagemöglichkeit dieses Teils auf der Badeplattform von Frl. Luise nach.....  
LG Hannsen

13:05

..... P & H, da kann ja in Kürze ein neues Kochglück beginnen. Zur Saison seid Ihr dann schon richtige Dutch Oven Professionals - Glückauf!



13:45 Uhr - Meine Ukulele ruft mich .....

15:30 Uhr - Ich hatte gerade eine Gesangsrunde eingelegt und herausgefunden, dass Fdur eine gute Stimmlage für mich ist. Man muss sich nicht immer in der Originaltonlage abquälen. Also habe ich alles jeweils nach Fdur transponiert, das geht jetzt schon auswendig. Tut richtig gut, zu merken, dass man doch, trotz hohen Alters, Fortschritte macht. Allerdings schrammle ich noch zum Singen, weil das Travis Picking erst nach 1000 Mal gehen soll, und obendrein muss ich mich noch zu sehr aufs Singen und die Akkordwechsel konzentrieren. Egal wie, Freude macht es allemal.

Kürzlich unterhielten sich Marianne und ich einmal über unsere Großmütter und dass sie sich ab und zu einen Klosterfrau Melissengeist genehmigt hatten. Marianne kommt soeben vom kleinen Einkauf zurück und bringt ein kleines Fläschchen des Wässerchens mit, damit wir das in unserem Leben auch einmal probiert haben und mitreden können:



Als wir den Beipackzettel lesen, sind wir doch über die 79 Vol. % erstaunt. Es schmeckt extrem stark nach Kräutern und brennt ordentlich beim Abgang. Wir haben jeder 5 ml mit dem beigefügten Messbecher zu uns genommen. Den Rest werden wir

wohl zum Einreiben benutzen, denn Klosterfrau Melisengeist ist ein Allheilmittel. Wenn man genug davon trinkt, gelingt einem auch der Ukulelen E-dur Akkord in der 1. Lage, da bin ich mir fast sicher.



Das Geburtstagskind des Tages:



.... meine Steffi 1971





Donnerstag, 25. Februar 2016:

Nachtrag vom Dienstag:



.... wer kannte ihn nicht - ein Sympathieträger

Nachträge von gestern Abend:



Der Tortellini-Broccoli-Auflauf musste noch für 20 min. in den Backofen. Der Auflauf konnte dem Fischragout von Dienstag nicht das Wasser reichen.





19:30 Uhr - Mittwochs obligatorisch .....



..... Konstanzer Trichter gestern



..... 09:00 Uhr Konstanzer Trichter heute - wo?



Hafen Rheinspitz CH

E & M schicke ich folgenden Rat:





WebCam Puerto Pollensa (09:15 Uhr)

Wer immer sich mit einer eigenen Homepage beschäftigt, der gerät gelegentlich auch an die Frage, wie der HTML-Code einer Wunschfarbe heißt, hier z.B #ff0000 für Knallrot, damit man selber in die Farbgebung eingreifen kann.



<http://html-color-codes.info/>

Als ich noch an meiner alten Homepage Big-Max-Web/old gearbeitet habe, musste ich mich mit HTML-Codes herumschlagen, das kommt mir heute noch oftmals zugute. Aber es ist kein MUSS mehr, denn die modernen Homepage Tools nehmen einem diese Hirnakrobatik ab, denn man arbeitet heutzutage quasi mehr im 'Word und Powerpoint Modus' - alles very easy.





Stand / Actualité / Last Update: 25. Feb. 2016

Besucher / Visiteurs / Visitors:

50178



Der HTML-Code für das schwarz umrandete Feld, nämlich die Farben der Zeitangaben, des dazugehörigen Textes nebst Format schaut so aus - und wehe man macht nur den kleinsten Fehler:

```
<p style="text-align: center;"><span style="background-color:
#ff0000;"><span style="background-color: #000080;"><iframe
src="http://www.weltzeituhr.de/laenderzeit_offen.php?z=Europe/Berlin
&ft=Arial,Helvetica,sans-
serif&bgf=red&f=white&w=120&h=24&s=18"
width="128" height="23" frameborder="0"
scrolling="no"></iframe><span style="color: #ffffff;"> - <strong>- Die
gesetzliche Zeit in Deutschland -<span style="background-color:
#000080;"> </span></strong></span><iframe
src="http://www.weltzeituhr.de/laenderzeit_offen.php?z=Europe/Berlin
&ft=Arial,Helvetica,sans-
serif&bgf=red&f=white&w=120&h=24&s=18"
width="128" height="23" frameborder="0"
scrolling="no"></iframe></span></span>
<span style="font-size: 10pt;"><strong><span style="color: #ffffff;
background-color: #000080;">- legal time in Germany (24h mode) -
</span></strong></span></p>
```

- manchmal darf man die Farben auch im Klartext angeben -

Gut, dass das heute der Homepagevergangenheit angehört.

11:50 Uhr - John Sailor ruft an und berichtet von seinen Homepagefortschritten. Ich schaue mir das gleich einmal an:



JS schätzt, dass er ca. in 14 Tagen online gehen wird.

Wer das Wolkenbild etwas größer genießen möchte, der schaue hier hinein: <http://www.big-max-web.de/weather/>

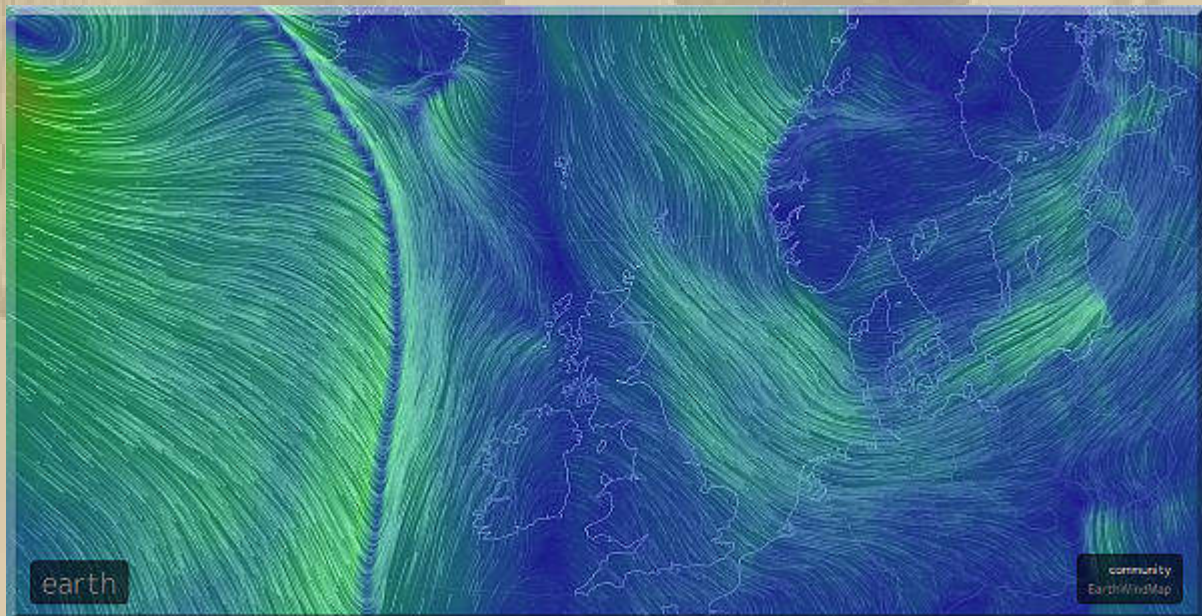

..... das Strömungsbild von heute

Den LINK gab es bereits auf Seite 240.



Was ist eigentlich bei den Hobbydrohnen los?



<https://www.youtube.com/watch?v=I6CQRHIGyg#t=608>

17:45 Uhr - Abendbrot: *Geschnetzeltes Hähnchenbrustfilet scharf angebraten mit geschmortem Pfannen-Gemüse (Karotten, Lauch, Champignon, Knoblauch alles gehäckselt) - dazu Reis, der untergemengt wird und beim Serviere eine Haube Crème Fraîche:*







<https://vine.co/v/irtqJLxii2>

..... der MWC hat heute Abend seine Tore geschlossen

20:15 Uhr - Ich wage es, mir die Deutsche Ausscheidung für den Eurovision Song Contest in Stockholm, am 14. Mai anzusehen und anzuhören. Ich bin positiv überrascht.

## Unser Lied für Stockholm

ARD®

Heute | ARD | 20:15 - 22:15 Uhr | Show



Fotos ▶

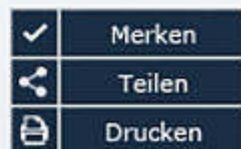

## Vorentscheid-Teilnehmer und Startreihenfolge

1. Ella Endlich: "Adrenalin"
2. Joco: "Full Moon"
3. Gregorian: "Masters Of Chant"
4. Woods of Birnam: "Lift Me Up (From The Underground)"
5. Luxuslärm: "Solange Liebe in mir wohnt"
6. Keøma: "Protected"
7. Avantasia: "Mystery Of A Blood Red Rose"
8. Alex Diehl: "Nur ein Lied"
9. Jamie-Lee Kriewitz: "Ghost"
10. Laura Pinski: "Under The Sun We Are One"

22:00 Uhr - Ich bin ganz überrascht, dass es mein Lieblingssong unter die Topp 3 schafft, die nochmals gegeneinander antreten:



### Alex Diehl: "Nur ein Lied"

**Wer?** Alex Diehl ist ein gestandenes Mannsbild aus dem bayerischen Chiemgau, das "nach zehn Jahren harter Arbeit" im Herbst einen Plattenvertrag mit dem Marktführer unterschrieben hat - nachdem "Nur ein Lied" nach den Anschlägen von Paris am 13. November zum Viralhit geworden war.

**Wie klingt?** Tja. Es ist eben nur ein Lied. Akustikgitarre, ganz hübsche Melodie, zuletzt bei TV-Auftritten häufiger mit Streichorchestern garniert. Aber: Hier geht es um den Text.



22:20 Uhr - And The Winner Is:

Platz 1 - Titel 9 - Jamie-Lee Kriewitz: Ghost

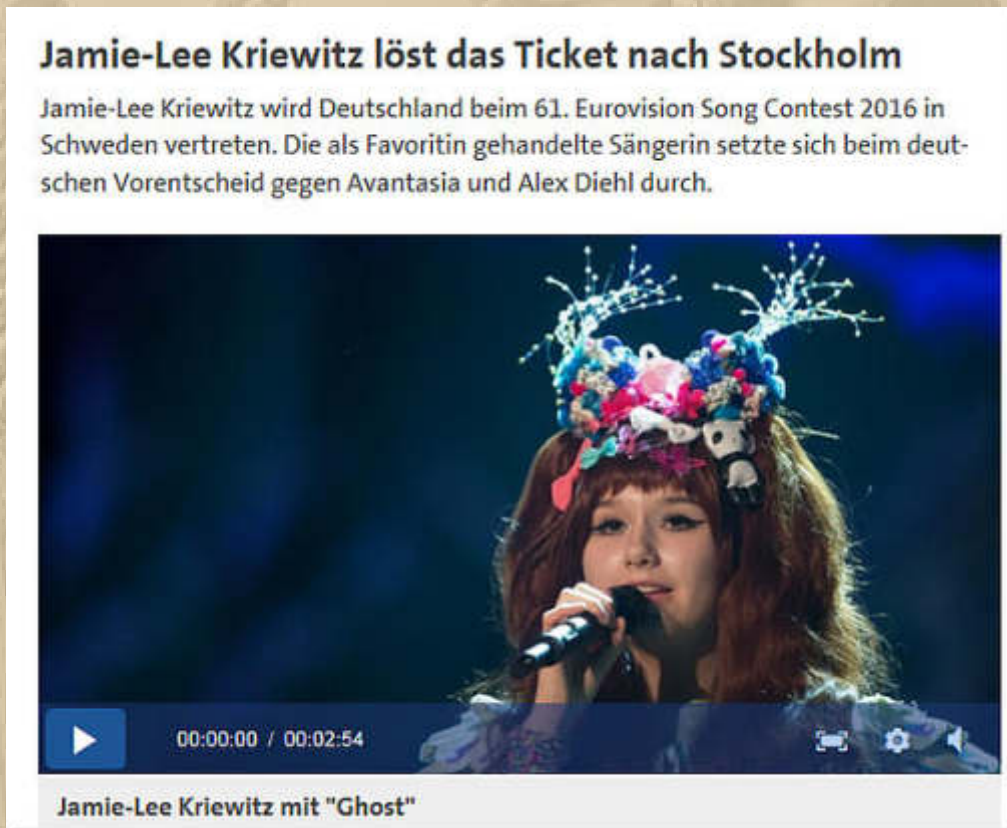

<https://www.eurovision.de/videos/ESC-Vorentscheid-Jamie-Lee-Kriewitz-mit-Ghost,kriewitz126.html>

Platz 2 - Titel 8 -  
Alex Diehl: Nur ein Lied (gefiel mir auf Anhieb)

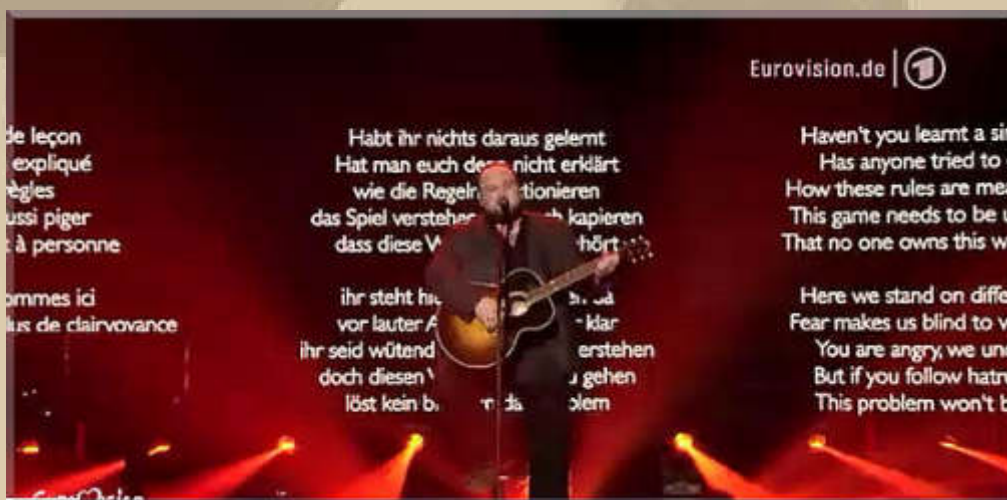

<https://www.eurovision.de/videos/ESC-Vorentscheid-Alex-Diehl-mit-Nur-ein-Lied,diehl128.html>



**Nur ein Lied** [https://www.youtube.com/watch?v=S\\_nRjcrkl0o](https://www.youtube.com/watch?v=S_nRjcrkl0o)

**Habt ihr nichts daraus gelernt?  
Hat man euch denn nicht erklärt  
Wie die Regeln funktionieren?  
Das Spiel verstehen und auch kapieren  
Dass diese Welt niemand gehört  
Ihr steht hier und wir stehen da  
Vor lauter Angst sieht keiner klar  
Ihr seid wütend, wir können's verstehen  
Doch diesen Weg voll Hass zu gehen  
Löst kein bisschen das Problem!**

**Aus Angst wird Hass, aus Hass wird Krieg  
Bis die Menschlichkeit am Boden liegt  
Bis hier alles explodiert  
Und jeder den Verstand verliert  
Das alles hatten wir schon mal**

**Und ich hab' keine Lust, nur zuzusehen  
Bis alles hier in Flammen steht  
Ich hab' zu viel Angst, um still zu sein  
Es ist nur ein Lied, doch ich sing's nicht allein  
Und wie John Lennon glaub' ich daran  
The world will live as one!**

**Unsere Zeit ist nur geliehen  
Wollt ihr sie wirklich so verbringen?  
Was muss passieren, damit ihr seht  
Dass das hier auf der Kippe steht  
Und dass es nur gemeinsam geht?**

**Denn aus Angst wird Hass, aus Hass wird Krieg  
Bis die Menschlichkeit am Boden liegt  
Bis hier alles explodiert  
Und jeder den Verstand verliert  
Das alles hatten wir schon mal**

**Und ich hab' keine Lust mehr zuzusehen  
Bis alles hier in Flammen steht  
Ich hab' zu viel Angst, um still zu sein  
Es ist nur ein Lied, doch ich sing's nicht allein  
Ihr könnt Hass verbreiten, Ängste schüren  
Ihr werdet diesen Kampf verlieren  
Denn wie John Lennon glauben wir daran  
Das diese Welt eins werden kann!**

## Platz 3 - Titel 7 - Avantasia: Mystery Of A Blood Red Rose



<https://www.eurovision.de/videos/ESC-Vorentscheid-Avantasia-mit-Mystery-Of-A-Blood-Red-Rose.avantasia154.html>

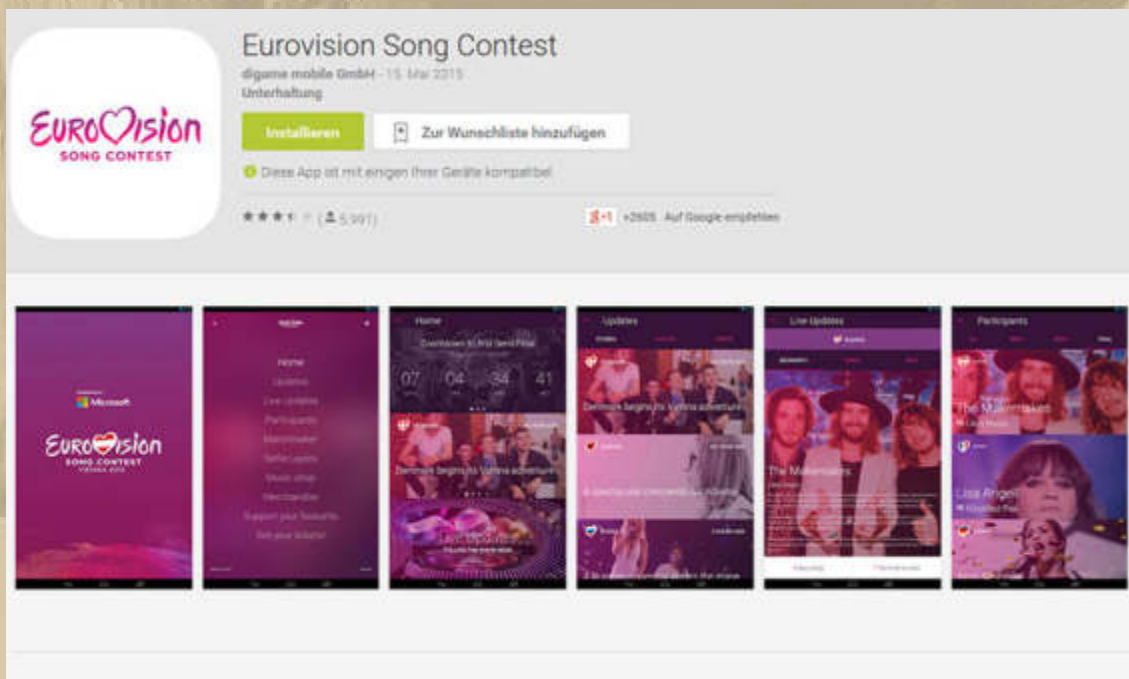

Ich habe mit der APP gevoted.

Freitag, 26. Februar 2016:

Man beachte noch meine Anmerkungen zur Deutschen Entscheidung zum European Song Contest von gestern Abend.

- .
- .
- .

10:00 Uhr - Das Wetter strahlt. Marianne und ich werden jetzt einen Gang durch die Gemeinde machen, meinen Ausweis vom Bürgeramt abholen und anschließend grünen Tee im Tee-Dösle einkaufen: Sencha Miyazaki, Pai Mu Tan, Lung Ching und Kukicha Karrigane. Die Sorten schmecken so gut, wie ihre Namen klingen - einfach wohlig.



Blick vom Rathaus (Bürgeramt) über die Stadtmitte



Vor dem Rathaus fällt uns erstmalig die folgende Plastik auf:



.... und überall Wahlplakate (Baden-Württemberg zur Landtagswahl am 13. März 2016). Eines fällt uns besonders auf, das der CDU.

Darauf steht der Slogan: FREIHEIT STATT BEVORMUNDUNG - wie meinen die das? Hoffentlich setzen sie das auch um. Aber wahrscheinlich wieder nur ein laues Wahlversprechen, an das sich nach den Wahlen keiner mehr erinnern wird.

11:15 Uhr - Wieder daheim.



2026 muss er wieder verlängert werden. Dann bin ich im 85. Lebensjahr, dem genetischen Verfallsdatum meiner Ahnen.



Diese schönen Narzissen hat mir Marianne schon gestern geschenkt - heute sind sie prächtig aufgegangen.

Soeben habe ich einen Besuchstermin bei meinem Hausarzt verabredet - Generalcheck. Meinen Kreislaufstörungen bei zu geringem Blutdruck muss ich auf den Grund gehen (118 - mit gelegentlichen kleinen Schwindelanfällen).

13:08 Uhr



.... zu Siggis Geburtstag (77.) & Moni



13:15 Uhr - Die Ukulele ruft. Heute sind wieder Blues & Jazz dran. Going Home, Dr. Jazz, Five Foot Two, The House Of The Rising Sun, St. James Infirmary Blues, Bye and Bye etc. - ich liebe jazzige Harmonien: <https://www.youtube.com/watch?v=OZ1Txlm2xn0> Da kommt Stimmung auf. Auch ein wenig Travis Picking gehört zu jeder Übungseinheit.



..... singing *Bye And Bye*

Es wird Zeit, dass ich einmal ein Smartphone-Video wage - bald, Stefan K. fordert das schon vehement ein. Ich gebe mir einen Ruck und sende Stefan mein erstes Video mit Bye And Bye - ich hatte ganz schön Lampenfieber - ich habe noch Hemmungen. In der Saison trinke ich dann ein Schützengarten Lager hell und dann bin ich hemmungslos <https://www.youtube.com/watch?v=oRkFUqjG--4>. Hotte (†) mochte diesen Titel ganz besonders gern - würde zu gerne wissen welche Assoziationen er damit verband.



.....ich mochte diesen deutschsprachigen Künstler



Ich besitze eine CD von ihm, gemeinsam mit dem EX-DDR Künstler Bernd Kaczmarek (<http://www.bernd-kaczmarek.de/vita.html>).

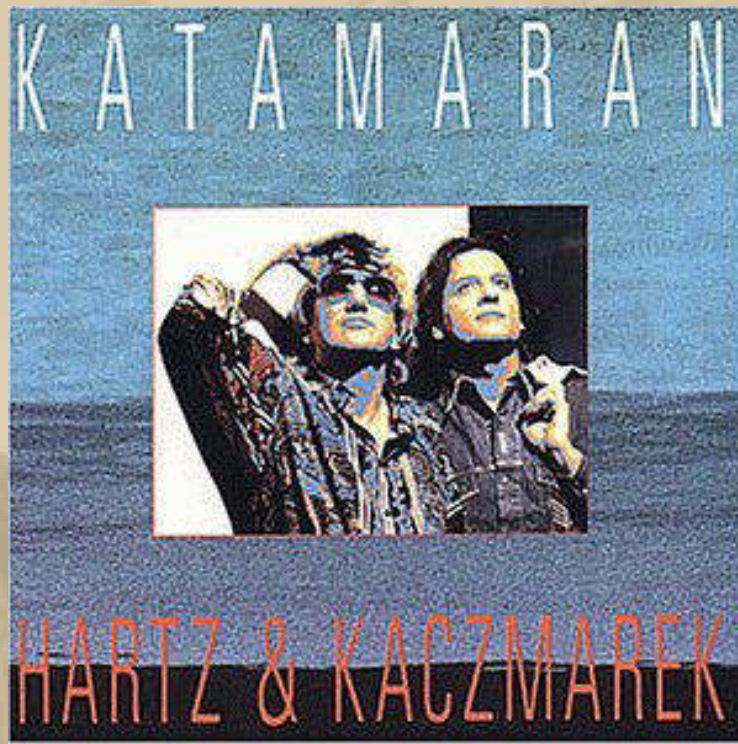

Die höre ich oft, wenn ich auf dem Wasser bin. Die Nr. 5 hat es mir besonders angetan <https://www.youtube.com/watch?v=N71mHocDgsc>. Eines der schönsten Liebeslieder, die ich kenne .....

Beide Künstler haben so schöne Liedtexte, die einem unter die Haut gehen – mir jedenfalls.

Zum Abendbrot wird es ein Kartoffel-Soufflé geben:

## Kartoffel-Soufflé

### Luftiger Auflauf

Ein Soufflé ist eine zarte Eierspeise, die vor allem durch ihre luftige Konsistenz überzeugt. Dafür verantwortlich ist das darin enthaltene Eischnee, der während der Backzeit im Ofen locker aufsteigt. Doch so lecker Soufflés auch schmecken, genauso anspruchsvoll sind sie auch in der Zubereitung. Damit die Mini-Aufläufe gelingen, gilt es einiges zu beachten:

- Die Backofentür sollte nicht vor Ablauf der Backzeit geöffnet werden. Durch die eindringende Kälteluft kann das Soufflé plötzlich zusammenfallen.
- Eischnee gelingt am besten, wenn er in einer gekühlten Schüssel geschlagen wird. Dadurch wird er besonders fest. Für alle, die ihr Soufflé gern handlich mögen, ist unsere Variante mit Kartoffeln besonders geeignet. Die Stärke der Kartoffeln sorgt dafür, dass der Auflauf eine feste Basis bekommt, aber nichts von seiner Leichtigkeit verliert.



### Kartoffel-Soufflé mit Feldsalat

**Zutaten:**

- 700 g mehligkochende Kartoffeln
- 100 g Cheddar
- 3 Eier
- Salz
- 1 EL weiche Butter
- 2 EL gemischte, gehackte Kräuter, z. B. Petersilie, Majoran, Schnittlauch
- frisch gemahlener Pfeffer
- 1 Prise gemahlener Muskat
- Fett für die Form
- 1 rote Zwiebel
- 60 g Feldsalat
- 1 bis 2 TL Zitronensaft
- 4 TL Balsamicoessig

**Zubereitung:** Kartoffeln gründlich waschen und als Pellkartoffeln circa 20 Minuten garen. Cheddar fein reiben. Eier trennen. Kartoffeln noch warm pellen, durch eine Presse drücken oder zerstampfen, mit Eiweiß, Butter, Cheddar und Kräutern verfeinern und mit Salz, Pfeffer und Muskat würzen. Eiweiß mit 1 Prise Salz steif aufschlagen. Eischnee vorsichtig unter die Kartoffelmasse heben, auf 8 gleiche Souffléformen verteilen und im vorgeheizten Backofen bei 200 Grad (Umluft: 180 Grad) circa 20 bis 25 Minuten garen.

Für den Salat Zwiebel abziehen, in feine Ringe schneiden, mit Salz bestreuen, in einen Gefrierbeutel geben, gut durchkaeten und kurze Zeit ziehen lassen. Feldsalat waschen und putzen. Kartoffel-Soufflé auf Tellern anrichten. Salat mit Zwiebeln und Zitronensaft vermischen, mit Pfeffer würzen und zu den Kartoffel-Soufflés servieren.

Pro Stück: 175 kcal Kohlenhydrate: 15 g E: 8 g Fett: 9 g

⌚ 30 Minuten 🌿 vegetarisch 🍴 8 Stück



(..... lässt sich gut vergrößern)



Samstag, 27. Februar 2016:

Das Kartoffelsoufflé von gestern Abend hat uns ausgezeichnet geschmeckt, aber irgendetwas fehlte - wir sind halt keine Vegetarier, wengleich der Fleischkonsum bei uns stark zurückgeht. Anstelle des Feldsalats haben wir uns einen knackigen Salat aus Salatherzen, Champignons, Partytomaten, frisch gerösteten Sonnenblumenkernen, italienischen Küchenkräutern (Knorr) und weißem Balsamico (Ortalli) zubereitet.



Was würden wir nur ohne die Rezeptanregungen aus den Reklameblättern kochen?



In Sindelfingen haben wir strahlenden Sonnenschein - am Bodensee erst oberhalb von 800 m:



Rheintal (halbrechts der Säntis)



Bodensee - wo? drunter!

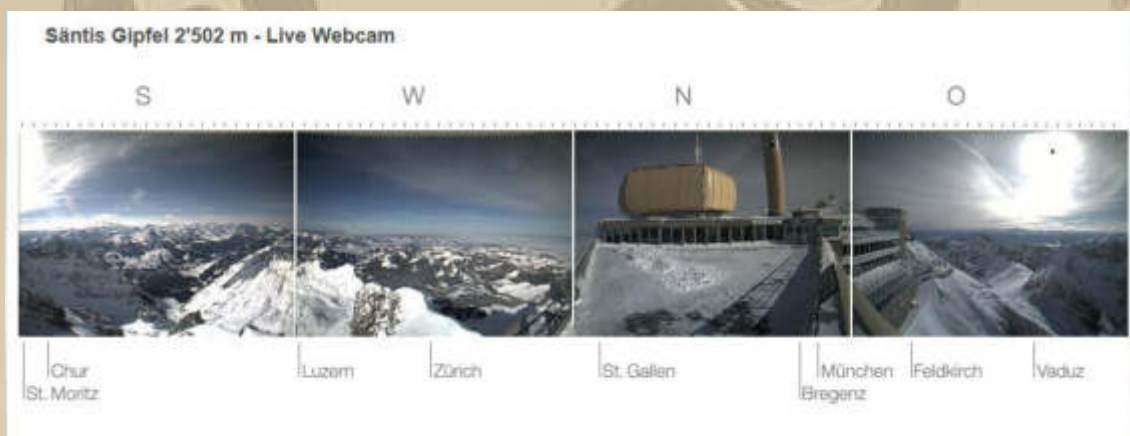

NACHRUF

## Klaus Hympendahl gestorben

23.02.2016 Pascal Schürmann - Der bekannte Langfahrt- und Expeditionssegler, Buchautor und Piraterie-Experte erlag gestern im Alter von 76 Jahren einer schweren Krankheit



Klaus Hympendahl

© Privat

Er war Weltumsegler, Abenteurer, Journalist und Buchautor. Einen Namen machte er sich unter anderem als Experte für Langfahrt, als Dokumentar von Piratenüberfällen und als Expeditionsreisender, der die frühen Migrationswege der Polynesier in der Südsee erforschte: Klaus Hympendahl. Gestern ist der gebürtige Hamburger im Alter von 76 Jahren in Buenos Aires, Argentinien, gestorben.

<http://www.yacht.de/panorama/news/klaus-hympendahl-gestorben/a105119.html>



<http://www.lapita-voyage.org/>



Hotte und ich, wir sind ihm einmal persönlich, auf der  in Düsseldorf, bei unserem Vercharterer (Argus) begegnet, war ein sympathischer Mensch.

Die Saison naht. Zeit, sich wieder mit "Knoten" zu befassen:

<http://www.yachtfernsehen.com/knoten.php>

**Vorankündigung:**



Karfreitag geht der Sendebetrieb von **wieder On Air.**

[http://de.1000mikes.com/show/seefunker\\_on\\_air](http://de.1000mikes.com/show/seefunker_on_air)

**– Sendezeiten: 07:45 / 09:45 / 12:45 / 16:45 / 19:45 Uhr MESZ –**

Jan meldet sich vom Ijsselmeer:



**lks. Nordsee / r. Ijsselmeer**



Sa., 27/02/2016



Groetjes van Medemblik

11:58 MMS

**In Medemblik NL ist Jans Schiff im Winterlager.**

**Ich frage ihn: Sehnsucht oder Maloche?**

**13:46 Uhr - Jan grüßt erneut aus Medemblik NL:**



**DEINE  
NEUE  
GRUND-  
VERSORGUNG**

18:00 Uhr - Zum Abendessen gab es Rinderhaché mit gebuttertem Erbsen-Möhren-Gemüse und Spirelli Nudeln - einer unser Klassiker.



Sonntag, 28. Februar 2016:



<https://www.youtube.com/watch?v=Wte0lxr4cLQ>

Ein trüber Morgen ..... Sunday morning, it begins to rain, 'round the curve there came the passenger train .....

Ein schmackhaftes Frühstück wird die Trübsal verblasen - vielleicht.

10:00 Uhr - Ich schleiche mal über meine WebCams, ob es zeigenswerte Motive gibt:

**Willkommen am Yachthafen Heiligenhafen Ostsee**

2016-02-28 10:16:52



..... Bonjour Tristesse

**Willkommen im Kommunalhafen Heiligenhafen Ostsee**





## Wetterstation Heiligenhafen (Holstein)

Ortszeit Heiligenhafen (Holstein): Sonntag, 28. Februar 2016, 12:31:40 Uhr

Wetter 7-11 Tage Charts **Aktuell** Infos

### Aktuelles Wetter am Sonntag, den 28. Februar

---  
**-0,5°C**

Sichtweite --- km	Wolkenuntergrenze --- m	Taupunkt -0,5°C	Relative Feuchte 100%
Luftdruck 1021 hPa	Windgeschwindigkeit 3.6 km/h	Windrichtung W	

05.00 Uhr 06.00 Uhr 07.00 Uhr 08.00 Uhr 09.00 Uhr 10.00 Uhr 11.00 Uhr

## Wetterstation SSCRo Romanshorn / CH

Standort: Neu auf dem südlichen Molenkopf des SBS-  
N 47° 56.238' / E 9° 38.243'

○ SSCRo - 11:32:13 AM

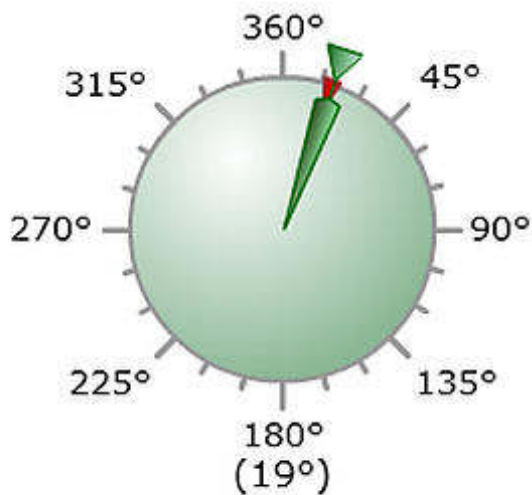

● Wind 6.1kts, 12.5max  
● Böen 6.1kts, 14.8max



..... Bad Horn / CH Bodensee

Bad Horn, Heimathafen von MS EMILY









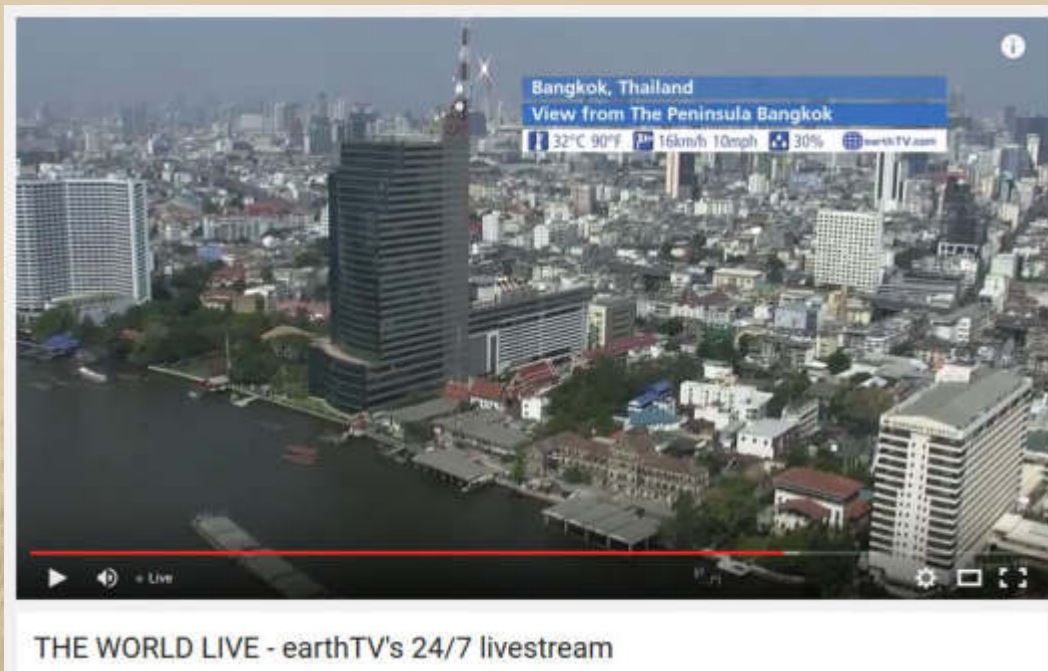

<https://www.youtube.com/watch?v=H89aOuLFsgI>

..... immer wieder sehenswert



Marianne und ich durchforsten die Reklameprospekte auf Rezepte und werden schnell fündig. Darunter ein Paella-Rezept.

Ich mache sofort einen Ausdruck von Jans Rezeptbildern, denn er hatte kürzlich auf Mallorca in abgewandelter Form seine Paella zubereitet.

Jans Zutaten: Muscheln, Tintenfisch, buntes Gemüse, Gewürze, Reis ..... Sardinien

Wir werden noch Garnelen und Hühnerfleisch zufügen.

Paella ist in ganz Spanien in verschiedenen Varianten verbreitet und gehört dort zum Familienleben - das macht sie zum Nationalgericht. Die Zutaten einer Paella können sehr unterschiedlich sein. Drei Bestandteile der Paella sind immer gleich: *Reis, Safran und Olivenöl*. Der Rest ist Phantasie.

Auf Anhieb werden mir 114 Paellarezepte in Google angeboten, das zeigt die Vielfalt dieses schmackhaften Gerichtes.

16:00 Uhr - Aber heute gibt es ein 1-Kg-Stück Entrecôtes, das ich soeben von allen Seiten scharf angebraten habe. Danach kam es soeben für 2 h in den 80°C vorgeheizten Backofen.



..... noch 2h bei 80°C



HEUTE

Sodele, lieber BigMax, die Grillsaison ist eröffnet. Der Dutch Oven ist gefüllt und die glühenden Kohlen liegen drunter und drüber. Wir sitzen natürlich in der warmen Stube und schauen dem Spektakel auf der Terasse zu....obwohl es gibt gar nix zu lueggen! In 3 Stunden wissen wir auf jeden Fall mehr. Rechtzeitig zum ARD Tartort sollte der Inhalt fertig sein. Wir sind gespannt.  
LG Hanns&Pat

16:45

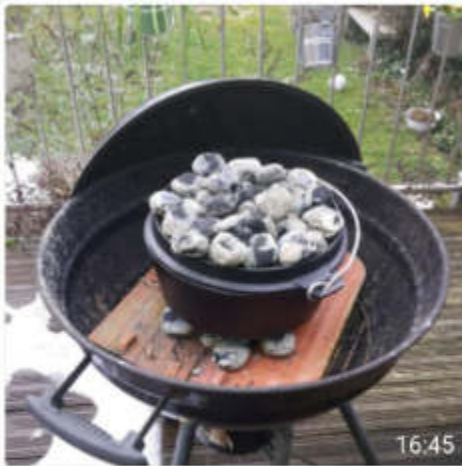

16:45

So nun ist fast Halbzeit, der Wunderfitz in uns drängt auf eine Deckelöffnung und einen Blick hinein.....

17:38



17:38

Eine Löffelprobe später:  
Ujujuhujujujuuuuu leckerlich.....

17:39

- Das hat doch Pfadfinderzauber -

Tja, es heißt natürlich Löffelprobe mit hartem b ausser es wär ä badisch/schwäbisches Brobierereh.....

17:43

Auf jeden Fall geht von unserer Terasse ein wahnsinniger Duft ins Wohnviertel. Die Nachbarn werden sozusagen olfaktorisch positiv belästigt.  
Euch auch einen guten Appetit beim Entrecote.

17:50



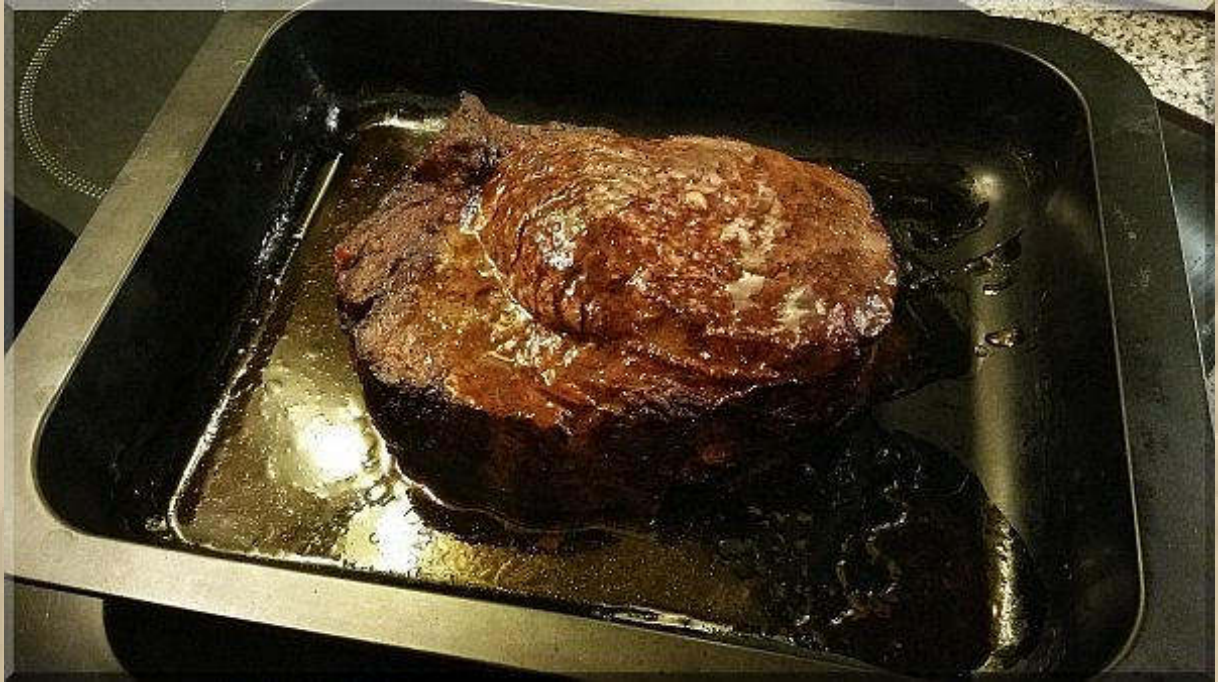

.... nach 2h

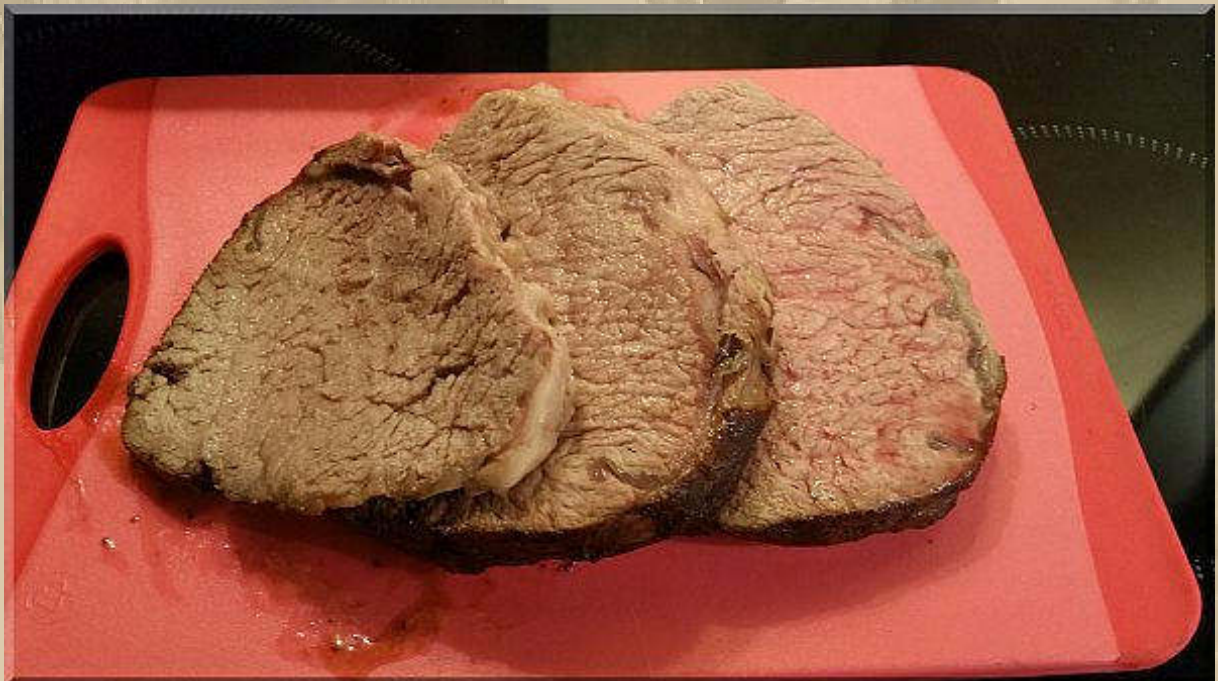

.... saftig und zart

## Tatort: Kartenhaus

ARD®

Heute | ARD | 20:15 - 21:45 Uhr | TV-Krimi



Rick Okon und Ruby O. Fee begeisterten gestern im Kölner „Tatort“ als kriminelles Pärchen auf der Flucht



# tatort® -TEAMS IM ÜBERBLICK





29. Februar 2016:



Diesen Tag gibt es nur alle 4 Jahre, deshalb will ich ihn besonders genießen.

11:00 - Ukulele Stunde - was bedeutet der Punkt hinter einer Note? Ich erinnere mich:

Die Punktierung ist ein Symbol in der musikalischen Notation: Ein Punkt hinter der Note bedeutet eine Verlängerung ihrer Dauer um die Hälfte ihres Wertes.

Keine Ahnung, warum mir das gerade jetzt durch den Kopf geht.  
Werde mal meinen Dr. Jazz befragen:



<https://www.youtube.com/watch?v=jU7wHQMvq9w>

Dr. Jazz konnte mir auch nicht weiterhelfen .....  
Aber er empfahl mir dringend, ein wenig in die Banjoszene  
hineinzulauschen: <https://www.youtube.com/watch?v=UGaY7E3cRa0>



Dieser Anblick ist mir seit frühester Kindheit sehr vertraut, denn in meinem Elternhaus und in der Wohnung meiner Oma mütterlicherseits, stand immer ein Klavier. Da auf meine Schwester wohl das Los fiel, musste sie in den Klavierunterricht. Natürlich habe ich es heimlich auch probiert und festgestellt, dass man sehr fleißig sein muss, um Fortschritte jenseits der Czerny Etüden zu erlangen.

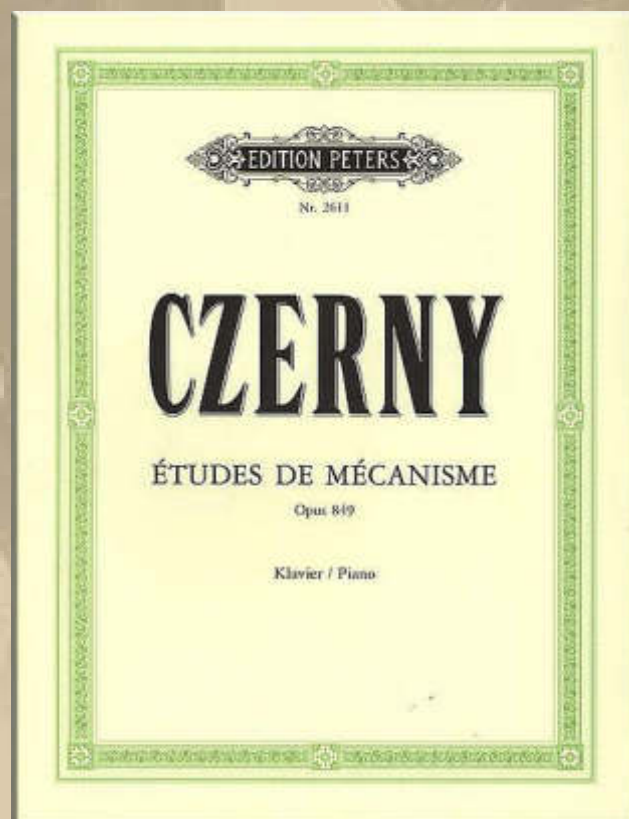

Bei mir hat es dann nur, mit einem Finger, zu "Wenn ich will stiehlt der Bill für mich Pferde" aus dem Jahr 1950 gereicht: <https://www.youtube.com/watch?v=bRf64MkeJ-I> (ab 1:33 min.)



Ich war damals 9 Jahre jung und freute mich, wenn ich daheim die Schellackplatten auflegen durfte.

Anfangs hatte der Tonabnehmer noch eine auswechselbare Stahlspitze - hier schon das erste Saphirmodell von Elac.

Irgendwas muss da in meinem Hirn hängengeblieben sein, und der Musikunterricht auf dem Herder-Gymnasium in Berlin war auch sehr intensiv. Aufgrund meines häuslichen Backgrounds gehörte die Zensur im Fach Musik zu den besseren Ergebnissen, die ich auf dem Gymnasium erreichen konnte.

Und der Punkt hinter mancher Note war mir sicherlich noch aus den Czerny Etüden vertraut.

Seht ihr das Radio mit dem magischen Auge? Da saß sonntags ganz Berlin davor und lauschte der Hörspiel-Krimiserie von Sir Francis Durbridge: Paul Temple, ein Straßenfeger der damaligen Zeit. Ich habe einige Downloads im Internet gefunden, doch leider funktionieren die LINKs nicht mehr - schade.

Paul Temple ist ein fiktiver Kriminalschriftsteller und Privatdetektiv in Romanen des britischen Schriftstellers Francis Durbridge (1912–1998). Einige Romane wurden zusammen mit John Thewes, Douglas Rutherford oder Charles Hatten verfasst. Die mit Rutherford verfassten Romane erschienen unter dem gemeinsamen Pseudonym „Paul Temple“, so dass der Protagonist hier sogar selbst als tatsächlicher „Romanverfasser“ in Erscheinung tritt.

Zusammen mit seiner Ehefrau Steve löst er seine Fälle mit Kreativität und Intelligenz und aus heutiger Sicht relativ wenig „Action“. Zu den Merkmalen



der typischen „Whodunit“-Geschichten („Wer war's?“) zählen geschliffene Dialoge und ein subtiler Humor.

### Alle deutschsprachigen Hörspiele:

In Produktionsreihenfolge, Wiederveröffentlichungen sind in Klammern angegeben:

- [NWDR](#) 1949: Paul Temple und die Affäre Gregory (verschollen)
- NWDR 1950/1951: Ein Fall für Paul Temple (Existenz umstritten)<sup>[2]</sup>
- NWDR 1951: [Paul Temple und der Fall Curzon](#) (auf CD u. MC, [ISBN 3899402022](#))
- NWDR 1953: [Paul Temple und der Fall Vandyke](#) (auf CD u. MC, [ISBN 3898133168](#))
- NWDR 1954: [Paul Temple und der Fall Jonathan](#) (auf CD u. MC, [ISBN 3898133273](#))
- NWDR 1955: [Paul Temple und der Fall Madison](#) (auf CD, [ISBN 3898133281](#))
- WDR 1956: [Paul Temple und der Fall Gilbert](#) (auf CD u. MC, [ISBN 389584926X](#))
- WDR 1958: [Paul Temple und der Fall Lawrence](#) (auf CD u. MC, [ISBN 389940498X](#))
- WDR 1959: [Paul Temple und der Fall Spencer](#) (auf CD u. MC, [ISBN 3898133265](#))
- BR 1959: Paul Temple und der Conrad-Fall (Veröffentlichung unter dem Titel: *Paul Temple und der Fall Conrad* auf MP3-CD, EAN 4260158195195)<sup>[3]</sup>
- WDR 1960: [Paul Temple und der Fall Conrad](#) (auf CD, [ISBN 389813329X](#))
- WDR 1962: [Paul Temple und der Fall Margo](#) (auf CD u. MC, [ISBN 3898132366](#))
- WDR 1966: [Paul Temple und der Fall Genf](#) (auf CD u. MC, [ISBN 389940405X](#))
- SR 1966: Paul Temple und der Fall in Genf (auf CD bei PIDAX erschienen)
- WDR 1967: [Paul Temple und der Fall Alex](#) (auf CD u. MC, [ISBN 389940436X](#)) – mit [Paul Klinger](#) und [Margot Leonard](#).
- WDR/SWR 2014: Paul Temple und der Fall Gregory (auf CD, [ISBN 978-3844517187](#)) (Neuaufnahme nach Fragmenten des deutschen Originalskripts von 1949) – mit [Bastian Pastewka](#) und [Janina Sachau](#).

**Da werde ich mir wohl eine Erinnerungs CD kaufen müssen, wenn ich mich nächste Woche noch daran erinnere.**

**Pünktlich um 19:30 Uhr saß jeder vor dem Radio und nach 30 Minuten, gerade auf dem Höhepunkt einer Folge, unterbrach die Titelmusik die Sendung, und am nächsten Sonntag saß man wieder vor dem magischen Auge. Direkt anschließend gab es 60 Minuten die Schlager der Woche, auch ein *Muss* in diesen Tagen.**

### **René Deltgen verlieh Paul Temple seine unverkennbare Stimme:**

Renatus Heinrich Deltgen (\* 30. April 1909 in Esch an der Alzette, Luxemburg; † 29. Januar 1979 in Köln) war ein luxemburgischer Schauspieler, Synchronsprecher und Hörspielsprecher.

Nach dem Zweiten Weltkrieg hatte René Deltgen weitere Erfolge im Kino, unter anderem als verbitterter ehemaliger Kampfflieger Stefan Gorgas in dem Film *Nachtwache* (1949). Weiter hervorzuheben sind die Fritz-Lang-Großproduktionen *Der Tiger von Eschnapur* und *Das indische Grabmal* mit Debra Paget (beide 1959). In den 1960er Jahren spielte Deltgen die Titelfigur in

den Edgar-Wallace-Filmen *Der Hexer* (1964) und *Neues vom Hexer* (1965). Im ersten Film erschien sein Name nicht im Vorspann, um die Identität des „Hexers“ nicht vorzeitig zu verraten. In der weniger erfolgreichen Fortsetzung war er von Anfang an als „der Hexer“ bekannt.

Noch erfolgreicher als im Kino war René Deltgen in den 50er- und 60er-Jahren im Radio mit den Francis-Durbridge-Hörspielen um *den Detektiv Paul Temple*. In 11 von 12 Hörspielen sprach er die Titelrolle; nur im letzten Hörspiel *Paul Temple und der Fall Alex* übernahm Paul Klinger diese Rolle. In acht der Kriminalfälle sprach Annemarie Cordes die Rolle seiner Ehefrau Steve. Mit einer Ausnahme war auch Kurt Lieck als Sir Graham Forbes in allen Folgen an seiner Seite, ebenso Herbert Hennies, der die Rolle seines Dieners Charlie sprach, sowie Deltgens langjähriger Freund Heinz Schimmelpfennig in verschiedenen Rollen. In „Paul Temple und der Fall Margo“ wirkte neben Deltgen auch sein Sohn Matthias Deltgen in der Rolle des Ken Sinclair mit. Alle Durbridge-Hörspiele, außer *Paul Temple und die Affäre Gregory*, sind mittlerweile auf CD erschienen.



**René Deltgen alias Paul Temple**



.... aus der Hollywood-Nacht

14:00 Uhr - Die am 29. Februar eines Jahres geborenen können endlich einmal wieder termingerecht ihren Geburtstag feiern, wie alle 4 Jahre. Leider altern sie ebenso schnell, wie alle anderen Zeitgenossen ihrer Spezies.

Mein Smartphone tönt schon mehrfach sehr aufgeregt. Dann will ich dem mal nachgehen:





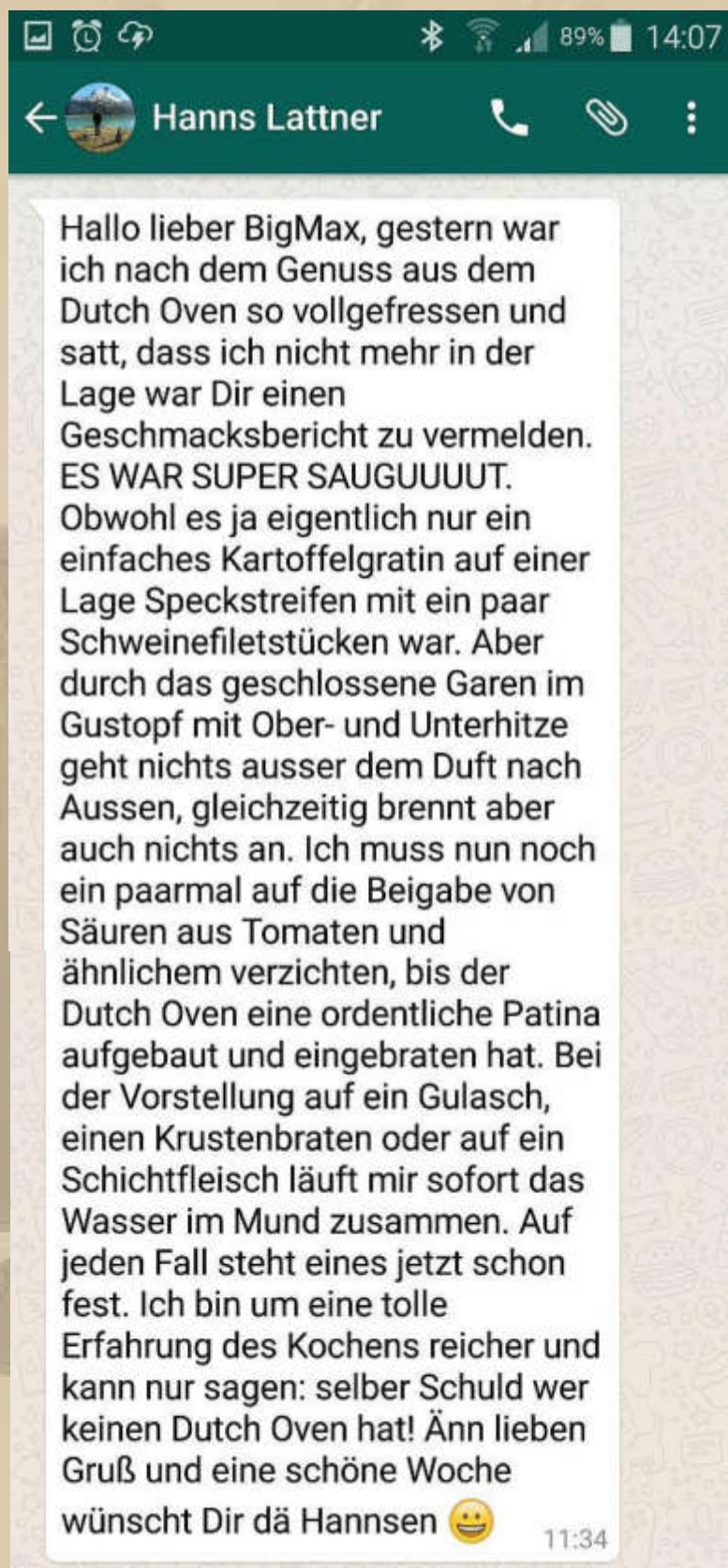

**Hanns, danke für Deine lukullische Berichterstattung.**

Ja, so ein Gulasch aus dem Dutch Oven möchte ich gerne probieren. Da wird sich sicherlich eine Gelegenheit finden lassen, wenn sich unsere beiden LM27 FRL. LUISE und MEYLINO begegnen werden.



<https://www.youtube.com/watch?v=WO8cHzIAulg>

Ich bereite mein Gulasch an Bord immer in einem Schnellkochtopf zu, das dauert max. 45 Minuten - auch der Topf ist nach 5 Minuten wieder sauber. Natürlich fehlt die Wildwestromantik des 18. u. 19. Jahrhunderts n.Chr.



Aber ich kämpfe noch immer mit mir, ob ich mir nicht einen Gasgrill zulegen soll, damit ich auch einmal auf See heftig grillen kann. Nachstehendes Modell habe ich schon oft auf Schiffen im Einsatz gesehen:



.... ersetzt die Grillkohle vollständig, auch wenn man mal eine 3. Herdstelle an Bord benötigt





Anstelle des offiziellen Grilltellers (der selten dabei ist - muss man meist teuer zukaufen) kann man auch eine Gusseisenpfanne (auch sonst in der Pantry gut zu gebrauchen) oder Grillplatte benutzen, das ist zünftiger.



Gräwe

<https://www.youtube.com/watch?v=gxrTlpvvyS4>



Aber ich will ehrlich sein, ich gehe zum Grillen lieber an Land oder zu Hanns an den Dutch Oven, das ist geselliger.....



<https://www.youtube.com/watch?v=S6TbdNeAnCY>

Das ist mein Outdoor Lieblingsgrill in Sachen Charmefaktor - vielleicht werde ich doch noch schwach.

Wo? Bei Amazon USA:

The screenshot shows the Amazon product page for the Lodge L410 Pre-Seasoned Sportsman's Charcoal Grill. The product is a black, rectangular charcoal grill with a lid and four legs. The page includes the Amazon logo, search bar, and navigation links. The product title is "Lodge L410 Pre-Seasoned Sportsman's Charcoal Grill" by Lodge. The price is listed as \$133.06 with FREE shipping. There are 905 customer reviews and 181 answered questions. The page also features a "Knock Snow Out Cold" promotion and a "Free Delivery" badge. The price is highlighted as \$134.

\$ 134

18:10 Uhr - Marianne hat aus den Resten unseres Entrecôtes einen Fleischsalat angerichtet, den wir uns gerade schmecken ließen. Danach gab es Baguette mit Käse vom Brett und anschließend noch Mangoschnitzel mit flüssiger Sahne. Die Mango gibt es eigentlich immer sonntags, doch gestern erschien sie Marianne noch nicht reif genug.

Ich grüße alle, die an einem 29. Februar geboren sind und gratuliere sehr herzlich. Persönlich kenne ich keinen Menschen mit diesem Geburtsdatum.

Februar 2016						
M	D	M	D	F	S	S
1	2	3	4	5	6	7
8	9	10	11	12	13	14
15	16	17	18	19	20	21
22	23	24	25	26	27	28
29						

.... Fortsetzung folgt





-lichst Euer Big Max



~1958



12/2015

.... keep on strumming, happily

- Fmoll (f) bei GCEA-Stimmung -

PS.

Ich freue mich auch über gelegentliche Lichtblicke aus eurem Leben; nur nicht so schüchtern, traut euch: [mbm.kurth@t-online.de](mailto:mbm.kurth@t-online.de)

## Copy/Paste - Anhänge:



XX:45 Uhr -



<http://streamserver.funkhaus.info:8000/sws7310.m3u>

<http://www.dp07.com/dp07-livestream.html>

## Winterbulletins 2015/16 - März 2016

---

Liebe Lesergemeinde!

Dienstag, 01. März 2016: - Meteorologischer Frühlingsanfang -

Land in Sicht - ich meine natürlich See in Sicht. Man kann den Saisonanfang ganz langsam spüren.

Es muss ja nicht gleich so losgehen:



Nachträge von gestern:

Na, das wird P & H freuen, dass es noch weitere Fans des Dutch Oven gibt. Auch das Internet ist voll davon. Der Windschutz scheint mir ein sinnvolles Accessoire zu sein.





Hallo, lieber Manfred,  
ich lese gerade von deinen Überlegungen zum Durch Oven. Hierzu nur soviel: Wir benutzen am Etang du Stock schon seit Jahren einen **12"** Durch Oven für die Zubereitung aller möglichen Speisen. Insbesondere Suppen, alle mögliche Arten von Schmorgerichten etc. Egal, der Geschmack ist immer fantastisch und es ist immer ein schönes Gruppen Erlebnis. Liebe Grüße Thorsten



Thorsten gehört zu unserer  -Winterkonferenz.

Danke für Deinen Beitrag zum Thema, Thorsten.



.... Thorsten, im Hintergrund Immenstaad (2014)

Im Norden sonnig

## Bis zu zehn Zentimeter Neuschnee in Bayern

29.02.2016, 17:08 Uhr | [wetter.info](http://wetter.info), [cme](http://cme)



In Bayern kann der Schnee am Dienstagmorgen den Verkehr behindern. (Quelle: dpa)

Zum meteorologischen Frühlingsanfang am Dienstag zeigt der Winter noch mal die Zähne. Im Südosten schneit es in der Nacht, und auf den Straßen kann es glatt werden. Im Nordosten wird es teilweise sonnig, aber es weht ein eisiger Wind. "Der Frühling ist nicht in Sicht", sagt Rainer Buchhop von MeteoGroup im Gespräch mit [wetter.info](http://wetter.info).

In der Nacht fällt in der ganzen Südosthälfte Deutschlands bis in die tiefen Lagen Schnee. Am heftigsten wird es Teile Bayerns treffen. Dort sind auch im Flachland bis zu zehn Zentimeter Neuschnee möglich. "Zwischen der Oberpfalz und den Alpen rechnen wir mit anhaltendem und ergiebigen Schneefall", sagt Buchhop. In den betroffenen Gebieten können auch die Straßen glatt werden.

### **Im Nordwesten freundlich, im Südosten winterlich**

Im Laufe des Dienstags lassen die Schneefälle zunächst in Sachsen, Thüringen und Franken nach. Der Südosten Bayerns hat noch länger mit dem Schnee zu kämpfen, bis sich die Lage am Nachmittag auch dort beruhigt.

Für den Nordwesten Deutschlands beginnt der Dienstag freundlich. Am Nachmittag zieht ein Tief mit Regen und Schneeregen herein, das sich nach Südosten ausbreitet. Die Temperaturen reichen von 0 Grad im Voigtland bis 9 Grad am Oberrhein.

### **Auf der Alb ist der Winterschlaf vorbei:**

#### **Stefi bastelt** (<http://stefibastelt.blogspot.de/>)

Posted: 29 Feb 2016 07:40 AM PST ???????? soll das Pacific Standard Time sein?

Hallo,

auch hier geht's mal wieder in kleinen Schritten weiter:

nachdem die Plexiklassscheiben nun endlich auch da sind, konnte ich das letzte Feld am Samstag auch mal fertig machen.





**und so baue ich ein Isolierglasfenster für das Rolltor**



**erste Scheibe mit Vorlageband bekleben, dies dient als Abstand und gleichzeitig als Dichtung**



**danach die Scheibe einlegen und die nächste darüber Glasleisten rein und fertig**



**eingelegte Scheibe mit Vorlegeband ohne die 2. Scheibe**



noch 'ne Scheibe vorbereitet



so fertig!

Lieber Stefan, hoffentlich kommt Dir der winterliche Frühlingsanfang nicht in die Quere. Wenn Dein "Werfttor" dann geschlossen ist, wird der Bootsbau sicherlich wieder zügig vorangehen.

Natali800



Spezifikationen:

- Länge über alles, m - 8
- Die Länge der Wasserlinie, m - 8
- Gesamtbreite m 2,49
- Die Breite an der Wasserlinie, m - 2,037
- Tiefgang ohne Kiel m - 0,334
- Tiefgang mit Hubkiel m - 1,53
- Verdrängung, kg - 2200
- Querschnittsfläche der KWL, m<sup>2</sup> - 12,6
- Prismatische Koeffizient - 0,554
- Ballast Gewicht, kg - 540
- Die Fläche der Hauptsegel Groß, m<sup>2</sup> - 18,5
- Fock m<sup>2</sup> - 12,2
- Gennaker, m<sup>2</sup> - 30

..... der Weg ist das Ziel





**09:00 Uhr - Frühlingsanfang im Hofstättenweg in Sindelfingen**

**- Neuschnee - Neuschnee - Neuschnee - Neuschnee -**

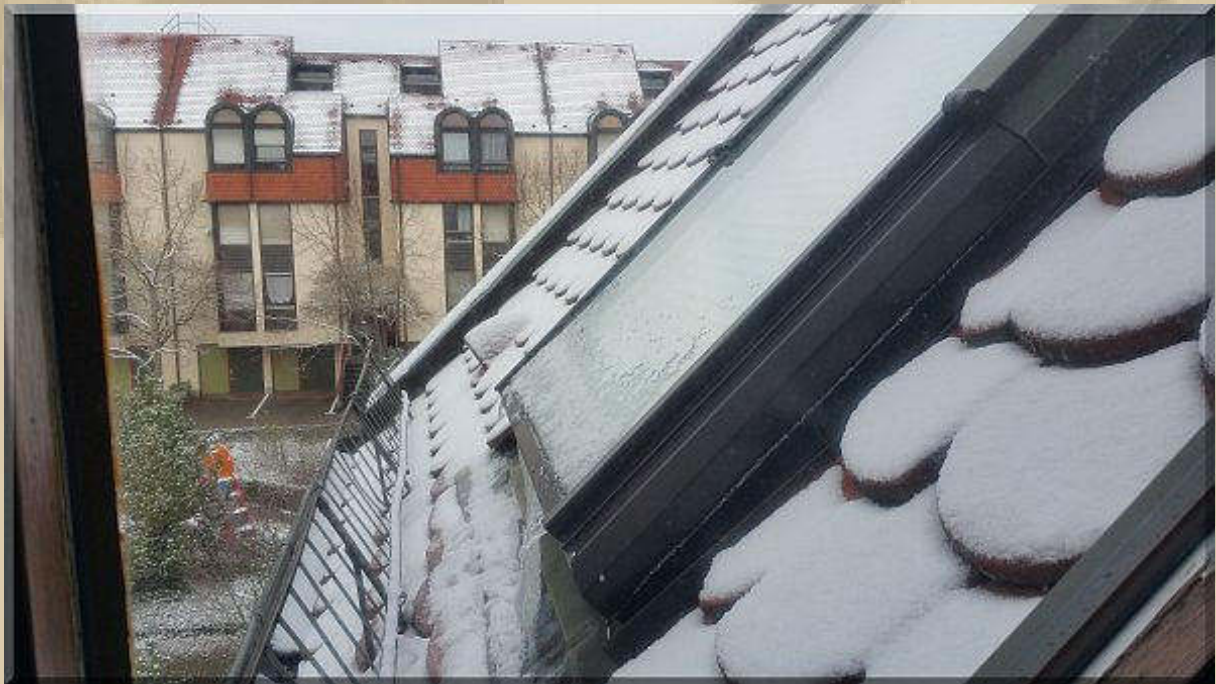



13:00 Uhr - Soeben hatte ich eine eklatante Störung bei meinen Bulletins. Ich musste mich voll konzentrieren und in die HTML-Codes einsteigen. Nach 3 Anläufen flutscht es wieder - keine Ahnung, was die Störung verursacht hatte, und das macht mich tierisch nervös.

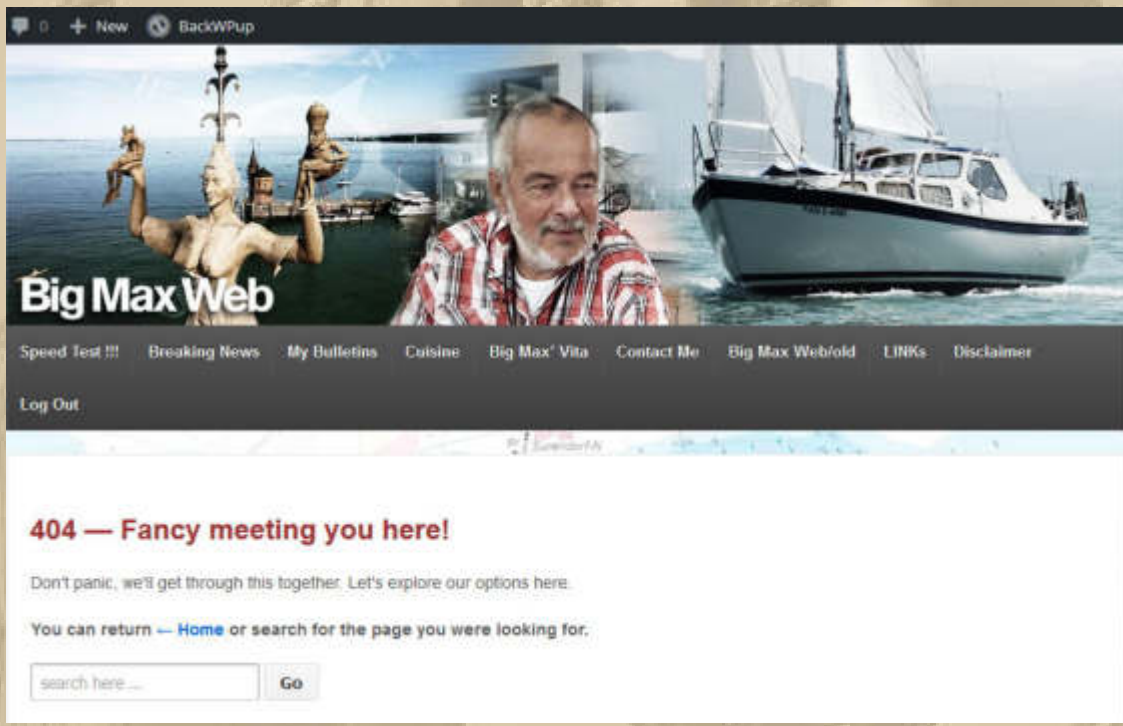

.... wie ich diesen Hinweis hasse:  
404 - komisch, dich hier zu treffen!

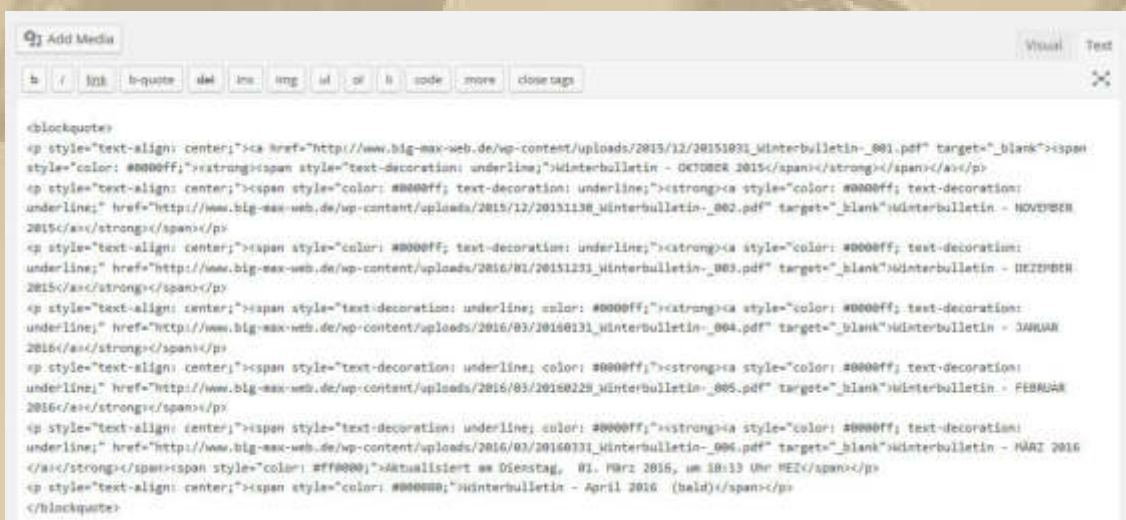

.... diese Hieroglyphen sehen dann anschließend,  
in Klarschrift so aus:

[Winterbulletin – OKTOBER 2015](#)

[Winterbulletin – NOVEMBER 2015](#)

[Winterbulletin – DEZEMBER 2015](#)

[Winterbulletin – JANUAR 2016](#)

[Winterbulletin – FEBRUAR 2016](#)

[Winterbulletin – MÄRZ 2016](#)

*Aktualisiert am Dienstag, 01. März 2016, um 10:13 Uhr MEZ*

Winterbulletin – April 2016 (bald)

.... repariert 12:45 Uhr

**Anmerkung für Siggie u. andere Leidtragende:**

*Wenn Du manchmal nicht an meine Bulletins kommst, dann aktualisiere ich sie vielleicht gerade (neues Update), dann kann niemand darauf zugreifen, weil ich zuvor die bisherige Bulletinversion löschen muss, um anschließend die aktuelle Version hoch zu laden. Meine Updates dauern aber nur ca. 5 Minuten, d.h. Du greifst u.U. genau in dieser kurzen Zeitspanne auf meine Site zu. Da ich die Funktionalität nach jedem Update kontrolliere, darf sonst keine Störung vorliegen, es sei denn, dass Dein Internet kurzfristig unterbrochen ist, das soll ja auch hin und wieder vorkommen, wie ich gelegentlich selber feststellen kann. Trotzdem bin ich dankbar, wenn man mir Fehlfunktionen mitteilt - immer - danke.*

18:00 Uhr - Zum Abendessen gibt es geschneitztes Schweinefilet, Iglo-Asia-Wok-Gemüsemix und Trigrano Reis von Oryza - wer will, nimmt dazu noch etwas Aivar.



**FORMEL-1-CHEF ECCLESTONE**

# »Putin sollte Europa führen

.... man kann ja mal d'rüber nachdenken



**WEGEN CHAOS AN GRENZE AUF BALKANROUTE**

## Griechenland baut gigantisches Zeltlager

**Ösi-Minister  
giftet  
erneut  
gegen  
Merkel**



***Die Lage auf der Balkanroute wird von Tag zu Tag brisanter:***

**Und Deutschland trägt nach den Worten des österreichischen Verteidigungsministers Hans Peter Doskozil (SPÖ) eine Mitschuld an den Zuständen an der griechisch-mazedonischen Grenze.**

**Das dortige Flüchtlingschaos offenbare die Hilflosigkeit der EU-Kommission, sagte Doskozil am Dienstag in Wien. „Deutschland ist hier mitverantwortlich und prolongiert diese Hilflosigkeit.“**

**Kanzlerin Merkel solle für eine einheitliche Linie in Deutschland sorgen, forderte er. Österreich werde jedenfalls an seinen nationalen Maßnahmen festhalten. Er erwarte nicht, dass es rasch zu einer gemeinsamen europäischen Lösung komme, sagte der SPÖ-Politiker.**

**Am Mittag wollte EU-Ratspräsident Donald Tusk den österreichischen Bundeskanzler Werner Faymann (SPÖ) zu einer Unterredung in Wien treffen. Tusk versucht vor dem EU-Sondergipfel am 7. März in Brüssel, bei den Ländern auf der Balkanroute für mehr Zusammenarbeit in der Flüchtlingspolitik zu werben.**

**Bereits vor dem Treffen mit Tusk stellte Faymann klar, dass er nicht von seiner Linie abweichen will.**

**„Wenn die europäische Lösung nicht funktioniert, alle durchzuwinken nach Österreich und Österreich zum Wartezimmer für Deutschland zu machen, hier werden wir uns massiv dagegen zur Wehr setzen“, sagte Faymann am Dienstag. Ansonsten würde es zu einer Verlagerung der nicht funktionierenden Aufnahmezentren an der Außengrenze der EU nach Österreich kommen.**

**Ich finde es beschämend, dass Europa bei der Flüchtlingshilfe so versagt. Das christliche Abendland sollte mal wieder die Worte Solidarität und Nächstenliebe zu buchstabieren lernen, vielleicht kommt dann auch etwas in den Gehirnen der Entscheidungsträger und der breiten Bevölkerung an. Andernfalls müsste man den Mut aufbringen, die Gesetze zu ändern und in einer Europäischen Splendid Isolation zu verharren. Die Geschichte und besonders die Briten sollten wissen, dass das kein Erfolgsrezept war.**

Fancy Tuner für Ukulele u. Guitar als APP gefunden:



Ich bin überrascht, wie selten ich meine LANIKAI nachstimmen muss.



Mittwoch, 2. März 2016:

07:24 Uhr MEZ - Ein netter Morgengruß von meinen Antipoden, am anderen Ende der Erde, erreicht mich:



Die SEEBÄR-Crew begibt sich jetzt in den Abend, denn dort ist es bereits 12h später.

Neuseeland gehört zu den Sehnsüchten vieler Menschen. Manche Menschen erfüllen sich diesen Traum sogar. Bekanntermaßen hält sich mein Fernweh in überschaubaren Grenzen. Weiter als bis nach Ägypten hat es mich noch nicht geführt.



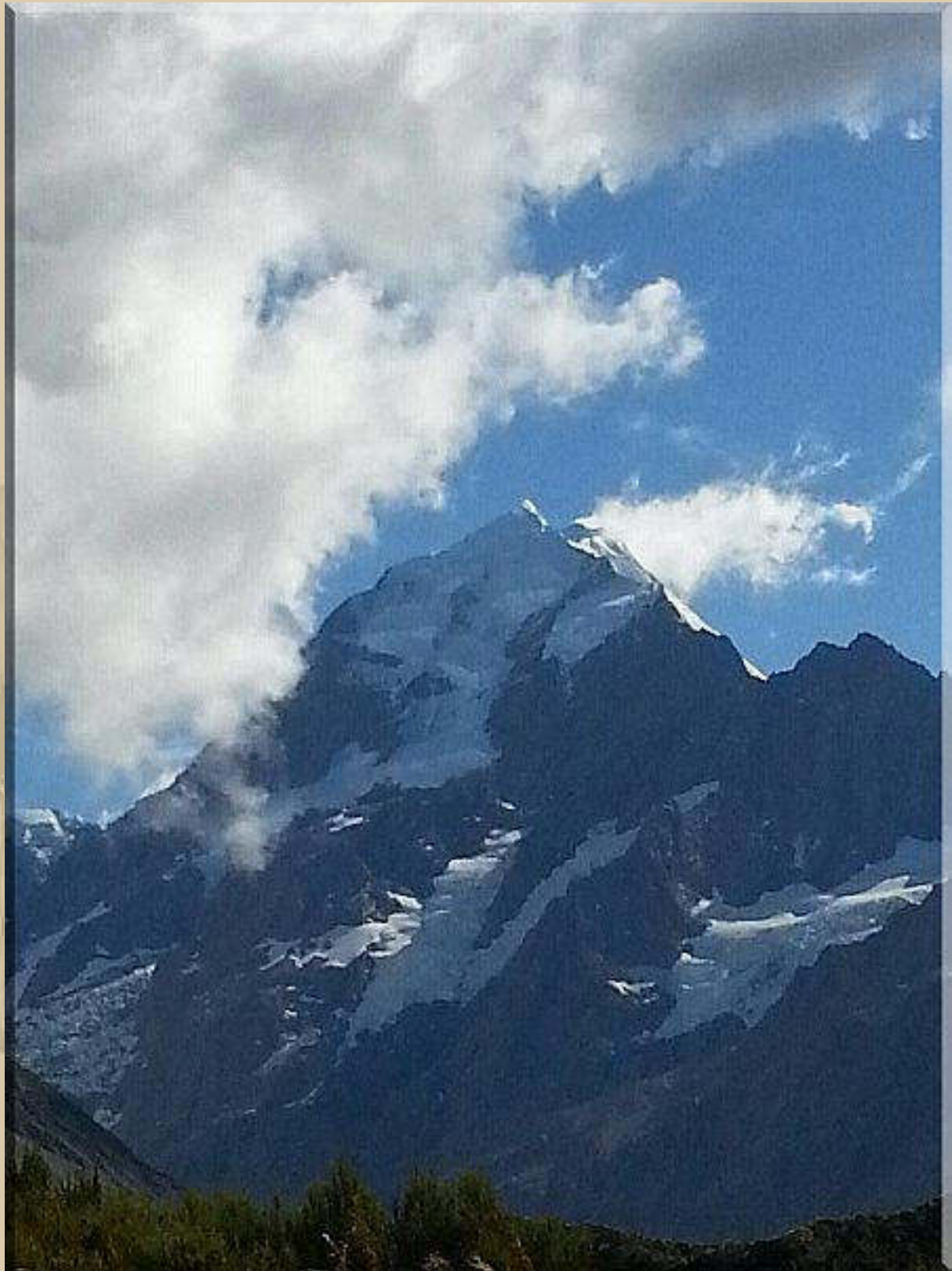

.... Mt. Cook, fast mein Down Under (Gegenfüßler)



: Der Aoraki oder Mount Cook ist der höchste Berg Neuseelands (3724 m). Er befindet sich in den Neuseeländischen Alpen auf der Südinsel im Mackenzie-Distrikt der Region Canterbury.

Mount Cook ist das Zentrum des Mount-Cook-Nationalparks, der 1953 eingerichtet wurde und 707 km<sup>2</sup> mit über 140 Bergen über 2000 m umfasst. 40 Prozent des Parks sind vergletschert. Der bekannteste Gletscher ist der Tasman-Gletscher (27 km) an den Hängen des Mount Cook.

Wenn man durch die Alpen einen geraden Tunnel durch den Erdmittelpunkt triebe, käme man etwa hier wieder ans Tageslicht, vorausgesetzt man übersteht die Tortur durchs Magma zu seinem Antipoden.



**Antipoden** (von griechisch ἀντί *antí* „gegen“ und ποῦς *poús* „Fuß“, wörtlich „Gegenfüßer“; latinisiert *Antipodes*) ist die Bezeichnung für die auf der gegenüberliegenden Seite der Erde liegenden Gebiete sowie für die dort lebenden Menschen, die wörtlich mit ihren Füßen denen des Betrachters zugewandt sind.

Die Möglichkeit der Existenz von Menschen auf der gegenüberliegenden Seite der Erdkugel war bis in die Neuzeit hin umstritten.

In der **Antike** wurden unterschiedliche Weltbilder nebeneinander her vertreten. Bei den Verfechtern einer kugelförmigen Erde stellte sich die Frage nach möglichen Bewohnern der gegenüberliegenden Erdhälfte. Pythagoras, Platon, Cicero und andere Autoren der Antike hielten die Existenz von Antipoden für möglich. Der führende antike Geograph Strabo hingegen lehnte sie als haltlose Spekulation ab.

Für Laktanz (250–325 n. Chr.) war die Vorstellung von Antipoden einfach absurd: „Was verkünden denn jene, die meinen, es gebe Antipoden, die uns die Füße zukehren? Ja, wer ist denn so töricht wie der, der glaubt, es gebe Menschen, deren Füße über den Köpfen sind? Oder wo das, was bei uns herunter zeigt, nach oben hängt? Wo Pflanzen und Bäume nach unten wachsen? Wo Regen und Schnee und Hagel zur Erde nach oben fallen?“ Mit dieser für ihn offenkundigen Unsinnigkeit der Idee begründete er auch seine Ablehnung der Kugelgestalt der Erde.

Am Ende der Antike schloss sich der Kirchenvater Augustinus (354–430) der Ablehnung der Antipoden an, auch wenn er eine Kugelgestalt der Erde für möglich hielt. Sein Zeitgenosse Martianus Capella hingegen, dessen Hauptwerk in der Zeit des europäischen Mittelalters stark verbreitet war, ließ die Gegenseite der Erde bewohnt sein.

Auch wenn im **Mittelalter** kaum ein Gelehrter an eine flache Erde glaubte, hielt man aus geographischen, philosophischen und theologischen Gründen die Existenz von Menschen auf der anderen Erdseite überwiegend nicht für möglich.

Geographisch spielte dabei die Vorstellung eine Rolle, dass in der Äquatorgegend eine große Hitze herrsche, die eine Durchquerung unmöglich mache. Aus diesem Grunde könne niemand auf die andere Erdhälfte gelangt sein. Dies hängt mit der Überzeugung vom gemeinsamen Ursprung aller Menschen zusammen, der auch in der Schöpfungsgeschichte der Bibel zum Ausdruck kommt. Außerdem könne Christi Missionsauftrag nicht erfüllt werden und wäre unsinnig, sollten Menschen unerreichbar auf anderen Kontinenten leben. Hinzu kam die Vorstellung, dass die Erdkugel außerhalb der Erdteile Asien, Afrika und Europa ganz von Wasser bedeckt sei.

Noch 1496 bestritt der Gelehrte Zacharias Lilius mit diesem Argument die Existenz der Antipoden, als er die ersten Berichte des Kolumbus diskutierte. Die folgenden Berichte des Kolumbus und anderer Entdecker führten dann schnell zur Einsicht, dass auf der anderen Erdseite doch Leben möglich sei.

**Heute** bezeichnet man als *Antipoden* einfach zwei sich auf der Erdoberfläche gegenüberliegende Punkte, so dass man zwischen diesen beiden Punkten eine gerade Verbindungslinie durch den Erdmittelpunkt legen könnte. Neuseeland befindet sich auf der Spanien entgegengesetzten Seite des Globus. Australien und Neuseeland zusammen gelten als Antipode Europas ("Down Under").

Im übertragenen Sinn werden damit auch (intellektuelle, politische usw.) Gegner mit entgegengesetzten, in der Regel unvereinbaren und/oder unversöhnlichen Anschauungen und Auffassungen oder Interessen bezeichnet. Synonym: Antagonisten (Antagonismus).



Das folgende Bild habe ich natürlich meinen Gegenfüßlern per WhatsApp gesendet:



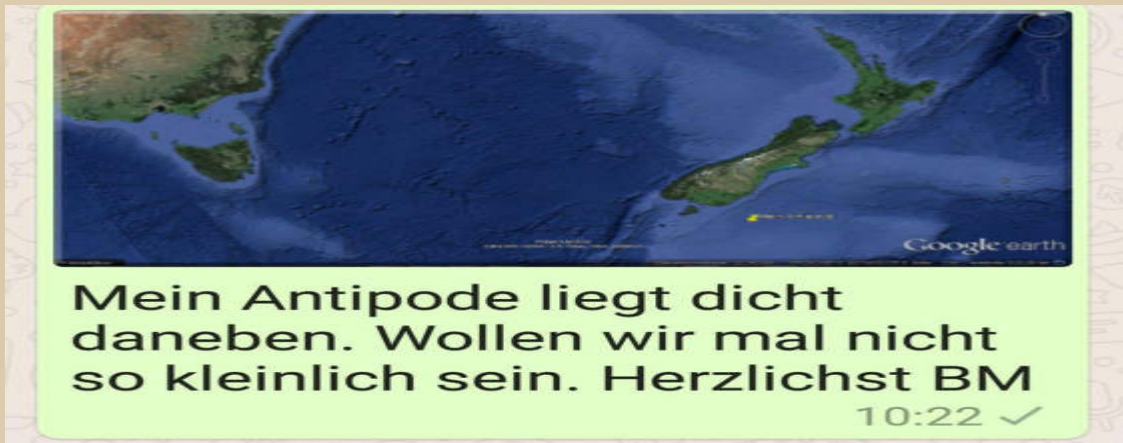

Ich habe einfach bei meinen Koordinaten Nord mit Süd und E mit  $+180^\circ$  nach W getauscht und Google Earth bemüht:

Meine Koordinaten:  $47^\circ 45,5' \text{ N} / 009^\circ 11' \text{ E}$

Mein Antipode:  $47^\circ 45,5' \text{ S} / 170^\circ 49' \text{ W}$  (s.o.)

Merke die Addition bei Winkelminuten legt 60 Winkelminuten zugrunde ( $1^\circ = 60'$ ).

Ich erinnere mich an meine Schulzeit, da hat uns unser Physiklehrer die "Gegenfüßler" mit einem Apfel und 2 Stecknadeln mit dicken Glasköpfen veranschaulicht. Nicht nur die Antipoden hat er uns so erklärt, sondern gleichzeitig die Gravitation (Erddanziehungskraft). Anschließend hat er uns das auf einem Globus verdeutlicht. Einen Globus von stattlicher Größe zu besitzen, war immer ein starker Wunsch von mir - natürlich von innen beleuchtet - habe ich mir aber nie gegönnt:

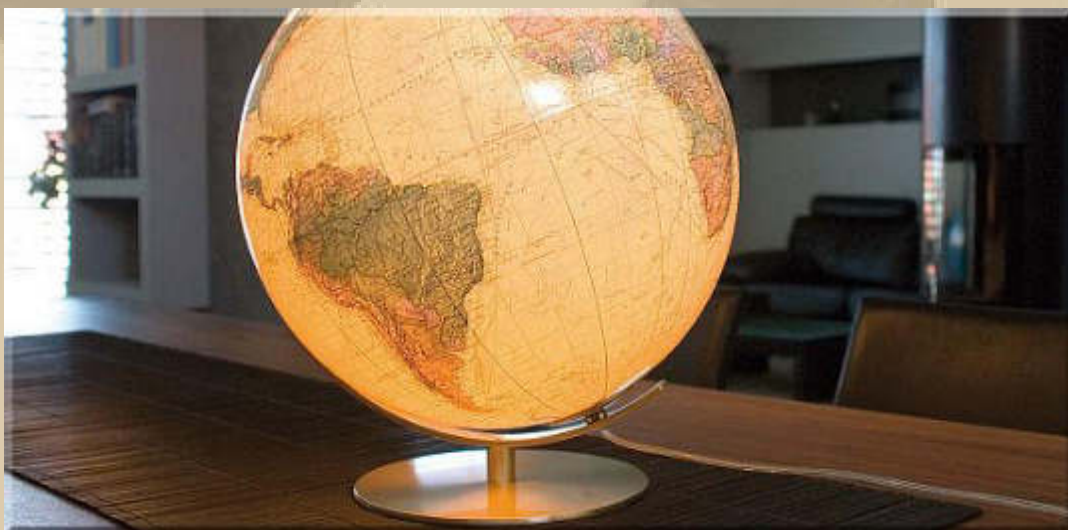

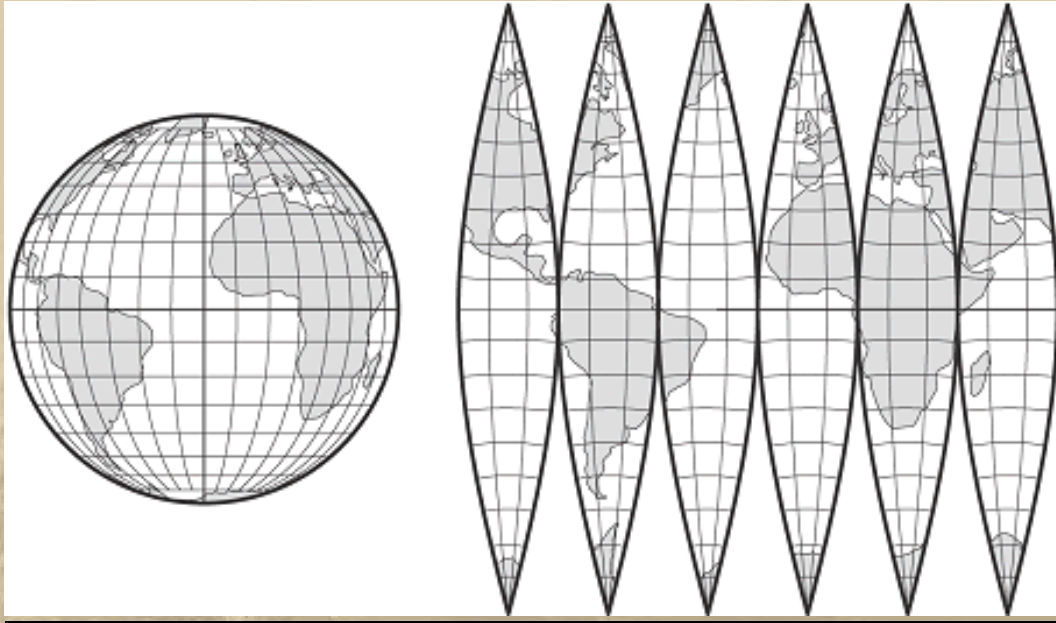

Vom Globus über die Zylinderprojektion zur Mercatorkarte, also wieder flach - hatte das Mittelalter doch Recht? (lol)

**WIKIPEDIA**  
Die freie Enzyklopädie

: Die in der Kartografie verwendete Mercator-Projektion ist eine nach dem Kartografen Gerhard Mercator benannte Form der Zylinderprojektion, bei der die Projektion in Richtung der Zylinderachse geeignet verzerrt ist, um eine winkeltreue Abbildung der Erdoberfläche zu erreichen. Die Mercator-Projektion ist keine Projektion in physikalischer Hinsicht und kann daher nicht geometrisch konstruiert werden. Die Winkeltreue ist gleichbedeutend mit Konformität, so dass geometrische Formen im Kleinen unverzerrt bleiben. Dagegen ist die Mercator-Projektion weder flächentreu noch richtungstreu, d.h. Flächeninhalte haben an verschiedenen Stellen der Abbildung unterschiedliche Maßstäbe, und Großkreise als kürzeste Verbindungen zweier Punkte werden nicht als Geraden dargestellt. Längentreue besteht nur entlang einer oder zweier ausgezeichneten Linien.

Erinnert Euch: Stecken werden immer am rechten oder linken Seekartenrand auf der Breite des eigenen Schiffsortes herausgemessen.



Kürzlich habe ich ja einen LINK zur LAPITA-Voyage gegeben. Heute finde ich ein Bild, nicht von der Expedition, sondern von Menschen, die diesen Segelboottyp zu schätzen wissen, besonders die effektiven Krebscherensegel:



.... ein 'knuffiger' Anblick

**WIKIPEDIA**  
Die freie Enzyklopädie

: Das Krebscherensegel (auch Deltasegel) stammt aus Polynesien. Es hat eine Dreiecksform und wird auf Proas oder Auslegerkanus verwendet. Der Auftrieb wird nicht wie bei den herkömmlichen Segeltypen durch ein Tragflächenprofil erzeugt, das möglichst laminar umströmt werden soll. Das Krebscherensegel wird an der Spitze des Dreiecks angeströmt, an den Schenkeln bildet sich jeweils ein Randwirbel, in dem die Strömung so schnell ist, dass auf dieser Seite ein Unterdruck entsteht (Deltaflügel). Auf diese Weise wird mit der gleichen Segelfläche 1,7-mal mehr Auftrieb erreicht.

Auf so einem Boot würde ich gerne einmal segeln. Natürlich würde ich mir meine Naviecke einrichten, mit WLAN und mindestens 4G-Mobilfunknetz, sowie Laptop, Tablet und Smartphone:





.... alles sehr mobil



**Aber vorrangig mit traditioneller Navigation, das passt besser zum Bootstyp:**



**- Freiburger Sextant - ( Küstenwache, sehr markig)**



**Ich nehme gelegentlich meinen Cassens & Plath Horizon aus dem Mahagonikasten, um ihn ehrfurchtsvoll zu liebkosen.**



**Ob ich den Sextanten jemals wieder einsetzen werde? Er verkommt schlicht zur Nautikität. Aber noch kann ich nach einer Stunde Wiederreingewöhnung mit Sextant, Tafelwerken, UTC-Zeit und der Sonne meine Position auf den Weltmeeren bestimmen – ein gutes Gefühl.**





**Sinngemäß: Wenn man es geschafft hat, seine eigene Position auf der Erde zu bestimmen, dann befindet man sich im Einklang mit den universellen Dingen.**



Ihr merkt schon, es kribbelt in mir, die See ruft mich, vielleicht ist es aber auch mein geliebter Bodensee:



- 
- 
- 

Heute Mittag haben wir bei Sauwetter unseren Wocheneinkauf getätigt:

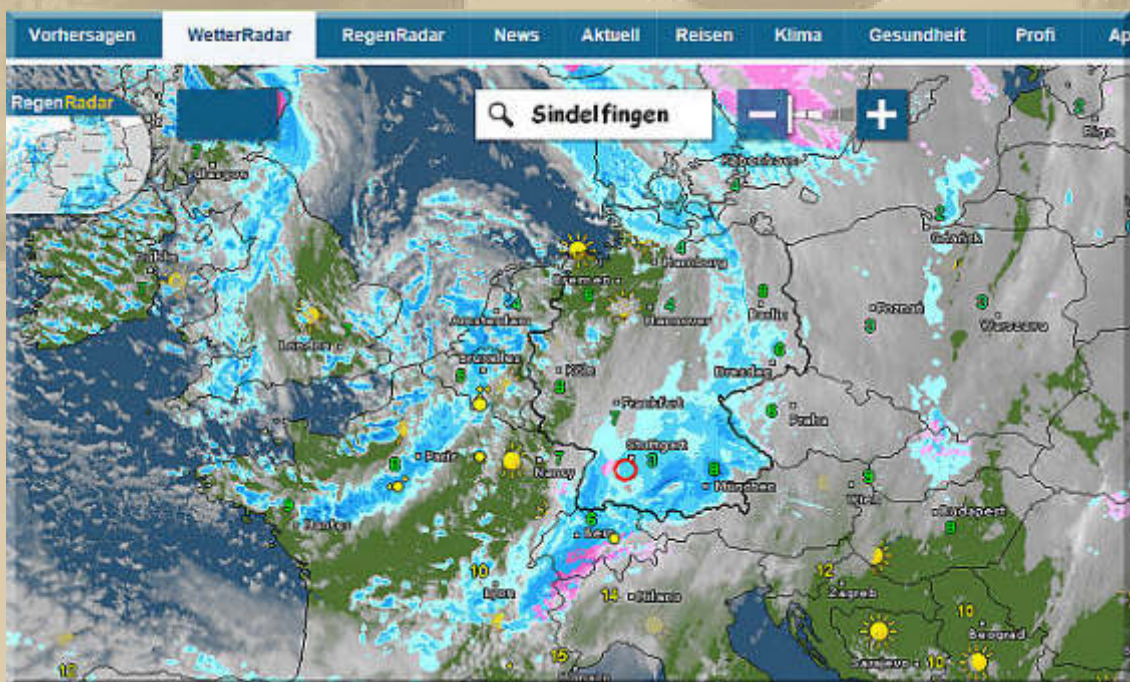

.... der DWD warnt vor 9 Bft



Zum Abendessen gibt es Kabeljaufilet, von mir gebraten. Dazu einen Gurkensalat und etwas später, als Dessert, frische Erdbeeren mit Sahne.



18:00 Uhr - Zeit, um Feierabend zu machen .....



Na, einer geht noch:



Der Grünen-Bundestagsabgeordnete Volker Beck legt seine Funktionsämter nieder. Das teilte er in einer persönlichen Erklärung mit. Beck war am Dienstagabend bei einer Polizeikontrolle in Berlin mit "einer betäubungsmittelverdächtigen Substanz" aufgefallen, wie die Staatsanwaltschaft bestätigte.

In Becks Erklärung heißt es weiter: "Ich habe immer eine liberale Drogenpolitik vertreten. Zu den gegen mich erhobenen Vorwürfen wird mein Anwalt zu gegebener Zeit eine Erklärung gegenüber der Staatsanwaltschaft abgeben." Beck tritt als innen- und religionspolitischer Sprecher seiner Fraktion und als Vorsitzender der deutsch-israelischen Parlamentariergruppe zurück. Sein Bundestagsmandat will er behalten.

Nach einem Bericht der *Bild* soll es sich bei den Drogen um Crystal Meth handeln. Diese Angaben bestätigte der Sprecher der Staatsanwaltschaft nicht. "Das muss noch untersucht werden", sagte er.

Es ist Zeit, im Bundestag und Landtagen ein unangekündigtes Drogenscreening durchzuführen. Welche Typen regieren eigentlich unsere Republik. Ich stelle mir eine Kabinettsitzung im Kanzleramt mit Haschisch-Rauchschwaden vor .....





19:30 Uhr - Winterkonferenz, die hätte ich fast vergessen, wenn da nicht 10 Minuten früher mein Smartphonewecker schrill geläutet hätte.

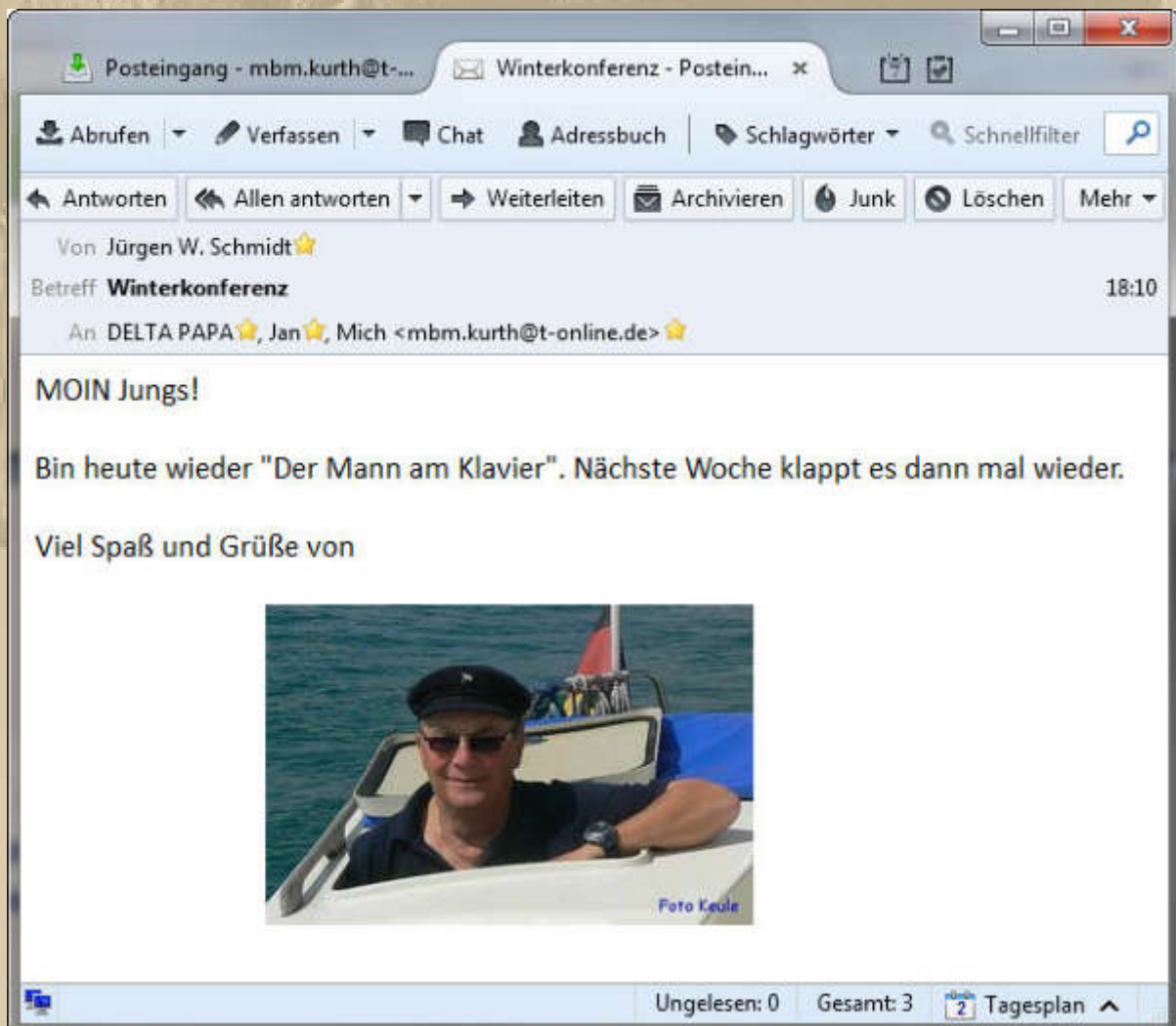
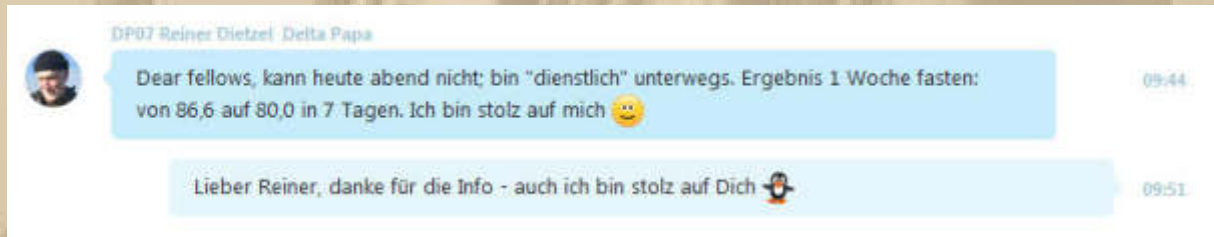

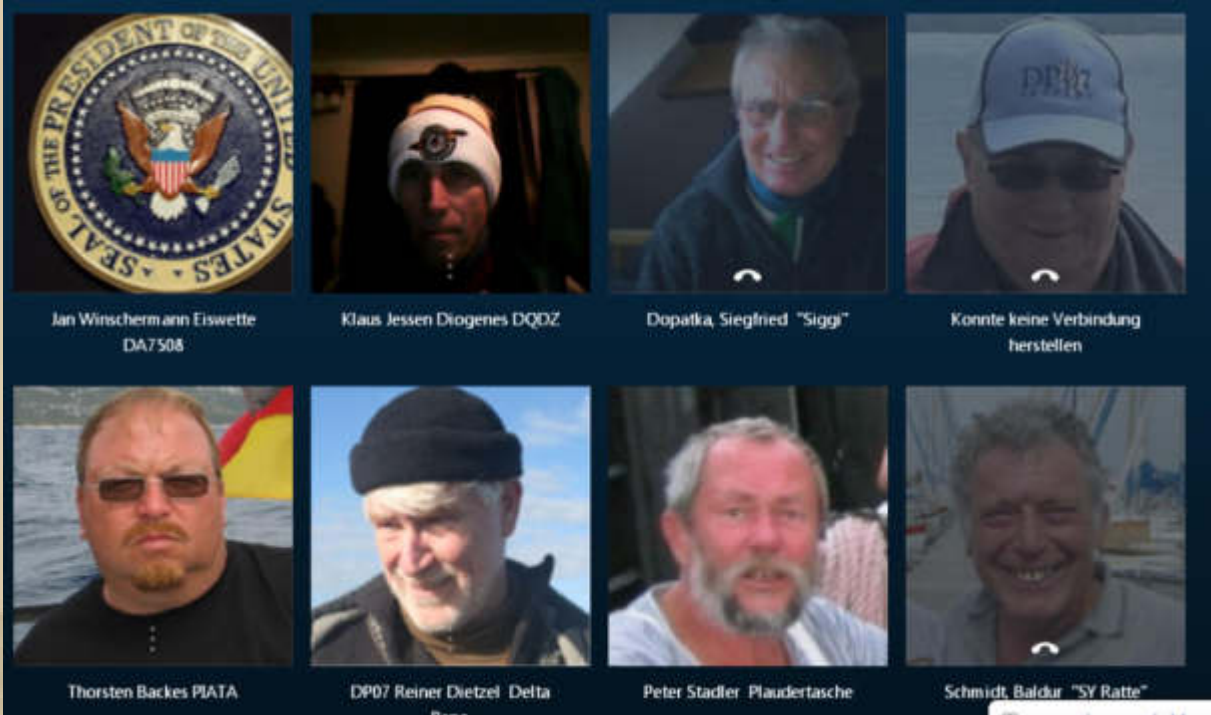

Jan Wirschermann Eiswette  
DA7508

Klaus Jessen Diogenes DQDZ

Dopatka Siegfried "Siggi"

Konnte keine Verbindung  
herstellen



Thorsten Backes PIATA



DP07 Reiner Dietzel Delta



Peter Stadler Plaudertasche

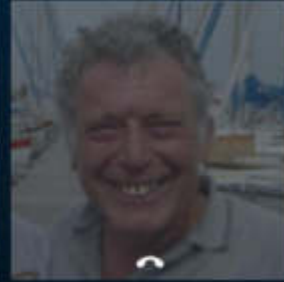

Schmidt Balduur "SY Ratte"

- Gesamtrunde -



Klaus Jessen Diogenes DQDZ

Dopatka Siegfried "Siggi"

Peter Stadler Plaudertasche

- Anwesende und ich -





Donnerstag, 3. März 2016:



Heute hat meine Enkelin Lea Geburtstag (\*2005), Marianne und ich unseren 13. Hochzeitstag und gestern war der 13. Todestag meiner Mutter.



Klaus, alias Diogenes, hat seine Tonne und ich mein mediterranes Shangri-La. Orte, an denen man zur inneren Einkehr gelangt, die Zeit vermeintlich still steht und man zur entspannenden Ruhe findet.

## Aber auch am Bodensee habe ich ein Shangri-La:

### **Der Naturhafen Im Löchle 47°48,965' N / 009°02,665' E**

Der kleine und eher flache Hafen besticht durch seine Naturverbundenheit - in der Einfahrtsrinne nur ca. 1,20m unter NW Tiefe-.

Er entstand durch den früheren Lehmbabbau und verfügt über 2 Stege und ist daher auch in alle Windrichtungen geschützt.

Da er im Landschaftsschutzgebiet liegt sind hier ausschließlich Segelboote willkommen. Auch bei diesen wird es gern gesehen, wenn mit möglichst wenig Motorunterstützung angelegt wird. Die hier lebenden Tiere, wie der Eisvogel, die Nachtigall oder auch der Bismarck danken es ihnen. Aus diesem Grund ist es auch sehr wichtig, dass Hunde hier ausschließlich an der Leine geführt werden.

Dieser Hafen ist der richtige Anlaufplatz für Gäste, die gerne abends noch an Deck sitzen und der Natur lauschen wollen oder im flachen Wasser etwas baden wollen.

Die Gastliegeplätze sind hier markiert oder werden durch den Hafenmeister zugewiesen.

Was die Hafenanlage betrifft so gibt es hier:

WC/Dusche und Spüle

Fäkalienschütte

eine Grillstelle für Selbstversorger

*Achtung: Eine Müllentsorgung gibt es hier nicht, dies kommt daher, dass die Müllabfuhr das Gelände nicht anfahren kann!!*





Der Hafen eignet sich mehr für flachgehende Boote, was den Massenansturm naturgemäß verhindert - ein sehr lauschiges Plätzchen für Wasserwanderer.

Ihr wisst ja, mein Shangri-La ist dort, wo ich mich in meiner Mitte befinde, so meine Erkenntnis.

Zur Abwechslung scheint heute die Sonne, in Sindelfingen.

10:23 Uhr - Das aktuelle Livebild vom Pfänder in Bregenz:



- Rheintal -



14:00 Uhr - Jetzt geht es zum Kindergeburtstag.



Lea

16:00 Uhr - Wieder daheim, denn das Geburtstagkind hatte noch einen Termin beim Jazzdance in Holzgerlingen <http://www.jazzdw.de/> .

.  
.  
.



?? ? was für eine Welt ? ? ?

Ich begeben mich jetzt gleich in die Szene des Wolfgang Beck und besorge mir ein wenig Stoff, anders ist diese Welt nicht mehr zu ertragen.



.... all around my brain

Leicht high greife ich zur Ukulele und singe mir meinen Weltschmerz einfach weg.

17:50 Uhr - Das Abendessens gehört zu den heutigen Highlights: Frische gebratene Hähnchenleber, Stampfkartoffeln und grüne Bohnen.



Stefan, von der verschneiten Alb, hatte mir gestern noch ein Ständchen vorgespielt - Knocking On Heaven's Door:

A screenshot of a video player interface. The main video frame shows a snowy street scene with buildings on either side. A play button is visible in the bottom left corner of the video frame, and a timestamp '17:44' is in the bottom right. Below the video frame is a white control bar with a play button, a progress bar with a yellow dot, and a timestamp '21:38'. To the right of the progress bar is an orange button with a headphones icon and the text '01:14'. Below the control bar is a white title bar with the text 'Kleines Ständchen für dich' and a timestamp '21:38'.



Leider kann man den Song nicht anklicken. Doch ich versichere Euch, es klang toll. Stefans Reibeisenstimme à la Tom Waits passt gut zu diesem Titel.

Wer ist Tom Waits werden mich einige fragen? Hier interpretiert er unnachahmlich ein Lied, das die Welt kennt:

[https://www.youtube.com/watch?v=HkOMiA\\_uGso](https://www.youtube.com/watch?v=HkOMiA_uGso)



**Thomas Alan „Tom“ Waits** (\* 7. Dezember 1949 in Pomona, Kalifornien) ist ein US-amerikanischer Sänger, Komponist, Schauspieler und Autor. In seiner Musik verbindet Waits Einflüsse aus klassischen amerikanischen Genres wie Blues, Rhythm and Blues, Jazz, Folk und die Songwriter mit Aspekten des Vaudeville und der Theatermusik. Später nahm Waits auch Einflüsse aus Avantgarde-Jazz, Rap oder Industrial Rock mit auf. Seine Musik wird gelegentlich auch dem Alternative Rock oder Indie-Rock zugerechnet.

**Waits, der sich konsequent den Hörerwartungen eines breiten Publikums verweigert, trägt seine durch die Beat Generation beeinflussten Geschichten grummelnd und knurrend mit seiner charakteristisch rauhen Stimme vor.**

Seit Beginn seiner Karriere in den 1970er Jahren wurden und werden Waits' Kompositionen von unzähligen – häufig kommerziell wesentlich erfolgreicheren – Musikern gecovert. Rod Stewart erreichte beispielsweise 1989 mit der Waits-Komposition *Downtown Train* Platz eins der Billboard 200. Sein Album *Bad As Me* aus dem Jahr 2011 war das erste, das bereits kurz nach dem Erscheinen nennenswerte Verkaufszahlen erzielen konnte.



Freitag, 4. März 2016:

07:30 Uhr - Guten Morgen Deutschland - die Sonne weckt mich. Mein Zimmerfenster weist nach Osten! Die Helligkeit am Morgen weckt die Lebensgeister. **TGIF** ..... **Thank God It's Friday.**

Als Rentner ist einem das ziemlich wurscht, aber als Werktätiger hatte man das häufig auf der Lippe.

Meine Ukulele ruft mich. Ich soll auf ihr Waltzing Matilda spielen, lockt sie mich. Natürlich spiele und singe ich die Austalian Bush Ballad Version:

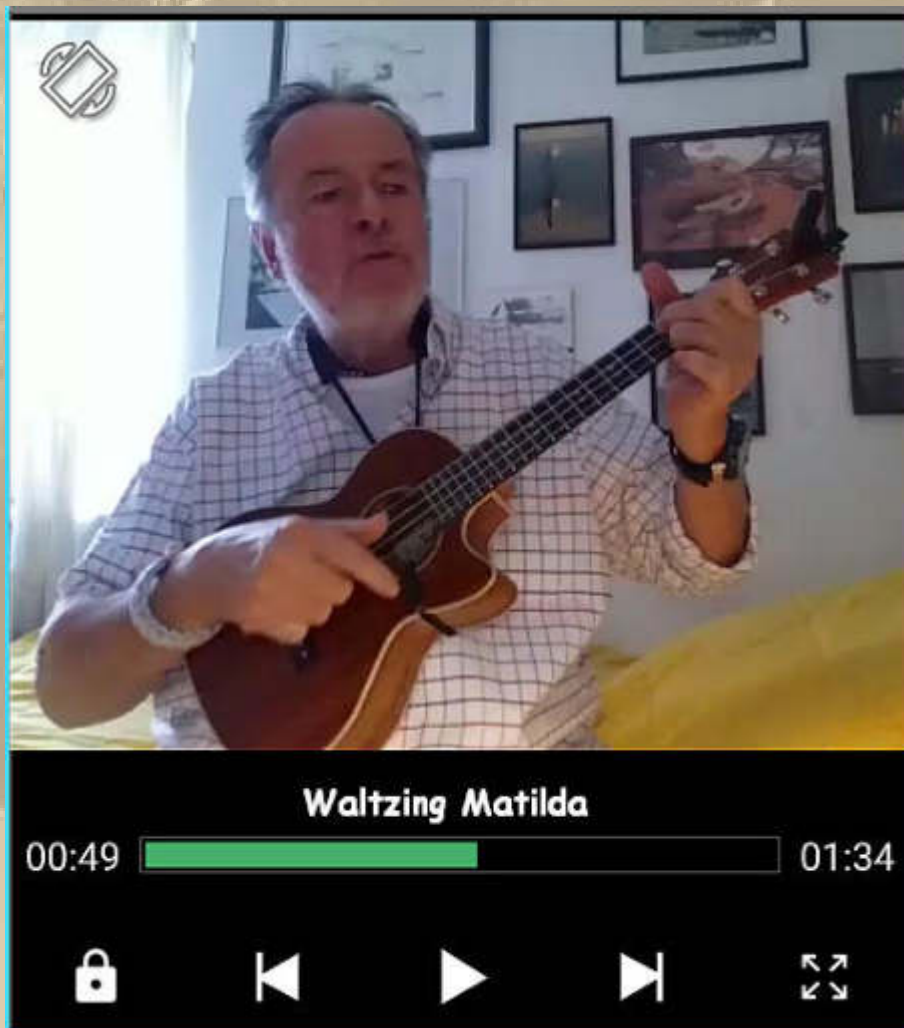

[https://youtu.be/8-9D\\_C7hvW8](https://youtu.be/8-9D_C7hvW8)

Jetzt mitten auf dem Bodensee oder auf der Ostsee, 2 Bier intus und dann geht es wie von selbst. Bin froh, dass ich mich langsam wieder traue.

Bei Stefans und meinen Videoclips habe ich festgestellt, dass die Stimme zu leise bei der Smartphoneaufnahme durchkommt. Die Lösung wäre vielleicht, wenn man das Smartphone 1m höher aufstellt. Der momentane Blickwinkel aus Beistelltischhöhe bevorzugt die Instrumentenklänge, weil sie dichter am Mikrofon des Smartphones sind.



Na, das scheint mir doch eine mögliche Lösung des Problems zu sein. Gut, dass ich mich an meinen alten Fotokram erinnert habe und ein Stativ finden konnte.



Ich hatte mich dieser Tage für den Käsekuchen bedankt, den mir Marianne vom Kaffeekränzchen mit der Nachbarin mitgebracht hatte. Als Dank wollte ich ihr das Lied von Rita Paul **Bobby ach Käsekuchen ist Dein Meisterstück** von 1950 zusenden, doch ich konnte den Titel im Netz nicht finden.





<http://www.youtube.com/watch?v=T-1G9ofcGho&sns=em>



**Rita Brigitte Paul** (\* 2. Dezember 1928 in Berlin) ist eine ehemalige deutsche Sängerin, Schauspielerin und Kabarettistin.

Paul gehörte zu den erfolgreichsten Schlagersängerinnen der 1950er Jahre, nachdem Walter Jenson sie bereits 1945 im Crusader Club in Hamburg entdeckt hatte. Oft trat sie zusammen mit Bully Buhlan auf. Nebenbei wirkte sie in einigen Spielfilmen mit, in denen sie ebenfalls mehrfach als Sängerin eingesetzt wurde. Als Mitglied der Insulaner machte sie sich zudem als Kabarettistin einen Namen. Mit dem Aufkommen des Rock and Roll geriet Pauls Karriere gegen Ende der Dekade Jahre ins Stocken. Nach ihrer Rückkehr aus den USA versuchte sie, ihre Karriere in Deutschland fortzusetzen, konnte aber an ihre alten Erfolge nicht mehr anknüpfen. In *Wenn die Heide blüht*, einem 1960 gedrehten Kriminal- und Heimatfilm, war sie als Partnerin von Joachim Hansen zu sehen. Bis in die 1980er Jahre hinein trat sie noch in diversen Nostalgiesendungen im Fernsehen auf, zog sich dann aber ins Privatleben zurück. Heute lebt Rita Paul zurückgezogen in Berlin.

**Am Nachmittag tauche ich in Welt der modernen Country Musik**

**ab:** <https://www.youtube.com/watch?v=4bTUJxEDhqU&list=RD4bTUJxEDhqU#t=1763>

**Die Welt kann so heil klingen, wenn man die Nachrichten ausblendet. Die Country Musik produziert geradezu den Nimbus (Heiligenschein) einer heilen Welt.**

**Wow, das Internet ist voller Country Musik - einfach super. Natürlich pfuscht einem ab und zu die GEMA dazwischen und verweigert einem den einen oder anderen Song (GEMA - das steht für "Gesellschaft für musikalische Aufführungs- und mechanische Vervielfältigungsrechte"):**



.... Spielverderber im wahrsten Sinne des Wortes



<https://www.youtube.com/watch?v=TJHPBFy8K8E>

Heute in einer Woche erlebe ich ihn live - ich kann mich gar nicht satt genug hören.

Es sind einfach sehr schöne Gefühle, wenn man sich so voller Musik 'gepumpt' hat, kein Grund es intravenös zu tun. Es versetzt mich fast in Trance. Natürlich lausche ich der Musik, wegen

meiner angehobenen Lautstärkepegel, nur unter Kopfhörern - die Mitbewohner würden sonst glatt Phonstärkenalarm auslösen.

Mein Kopf glüht, es rauscht in den Ohren, mein Kreislauf ist richtig auf Touren gekommen und ich bin happy - Big Max, was willst Du mehr.



Zum Abendbrot, gegen 18 Uhr, wird es provenzalisch. Ofengemüse mit Hähnchenschlegel geben, verraten mir die Schenkel, die in der Küche schon zum Auftauen stehen.



gibt es ziemlich oft





Samstag, 5. März 2016:

Der Morgen zeigt sich trüb aber wenigstens trocken .....

Da kommt einem doch gleich die Südsee, mit all ihren Klischees, in den Sinn:



- Tahiti -

Französisch Polynesien, als Departement Frankreichs, hätte ich schon gerne einmal besegelt. Immer einen gekühlten Champagner in der Bilge, da lässt es sich dort schon aushalten. Aber hätte ich, dann wäre ich um einen Traum ärmer in meinem Leben. Ich muss nicht überall gewesen sein, wo mich meine Phantasie hintragen möchte. Die Europäischen Reviere und die kenne ich auch nicht alle, sind für meinen Bedarf völlig ausreichend. Ich muss nur an die Westschwedischen Schären denken, dann freut sich mein Herz, denn irgendwo dort liegt mein Baltisches Shangri-La.





**Freue mich schon heftig auf meinen ersten Segeltag in der Saison 2016.**



**- Mini 650 -**

**Natürlich geht es auf meiner MEYLINO nicht so 'active' zu, aber so ein blauer Gennaker spukt ständig durch mein Hirn.**



**- mein Breezer -  
wird eigentlich mit Stagreitern am Vorstag gefahren**



12:00 Uhr - Musik liegt in der Luft .....



'Atze' hat schon früh mit den Tasten angefangen ....

.... und noch heute hat er seine Auftritte in seiner Kirchengemeinde und bei sonstigen Gelegenheiten. Atze ist auch JG 1941.

**1** *I could have danced tonight*  
**2** *Bei dir war es immer so schön*  
**3** *Beg, steal or borrow*  
**4** *Aline*  
**5** *Bei mir biste scheen*  
**6** *Tränen lügen nicht*  
**7** *Fiesta Mexicana*  
**8** *Blue Spanish Eyes*  
**9** *Goodbye my Love*

**Jürgen W. Schmidt**  
an der WERSI W248S  
im Dezember 1980

**Orgel Träumereien**  
**Jürgen**  
**1980**

© 1980, Scherker Musikverlag

[https://www.youtube.com/watch?v=mpipeE39G\\_E](https://www.youtube.com/watch?v=mpipeE39G_E)

## Musizieren verändert das Gehirn – zum Guten

Durch das Spiel auf welchem Instrument auch immer entstehen neue Nervenverbindungen, die nach und nach ein feines Netzwerk im Gehirn bilden. **Es ist nie zu spät, mit dem Musizieren anzufangen!**

Ich glaube, das auch zu spüren, denn man möchte ja so viel als möglich auswendig spielen und das trainiert das Gehirn gewaltig.

Im fortgeschrittenen Alter ist es allerdings nicht mehr so leicht, Gesang und Text, Harmonien und Akkordwechsel, sowie die Anschlag- oder Zupftechnik zu synchronisieren. Man muss allerhand Zeit investieren, wenn man 40 Jahre Pause gemacht hat. Fazit: Üben, üben, üben, Song für Song. Ein Gitarrenlehrer in Berlin, mit weißen Haaren, bei dem ich als Jugendlicher 10 Unterrichtsstunden zum Einstieg gebucht hatte, meinte damals zu mir: Manfred, lieber 3 Lieder richtig, als 30 so la la. Noch bin ich, dieser Tage, in der so la la Phase, doch es kristallisieren sich jetzt etwa 10 Lieder heraus, denen ich mehr Aufmerksamkeit schenke und intensiv übe und wenn ich bei der Stange bleibe, werden es jede Saison einige mehr.

Der erwähnte Gitarrenlehrer spielte immer mit Andrés Segovia zusammen, wenn dieser in Berlin gastierte. Das 6-saitige Banjo des Lehrers (Sonderanfertigung mit abgerundetem Konzertgitarrengriffbrett) hatte es mir besonders angetan - ich habe heute noch den wunderbar sauberen Klang im Ohr, wenn er mich während des Unterrichts begleitete, um meine Gesangspausen aufzufüllen und etwas Drive in das Stück zu bringen. Nach den 10 Stunden bat er mich, nicht noch mehr Taschengeld zu verschwenden und selber weiter zu wurschteln. Für Skiffle Musik reiche mein Talent aus, meinte er - für alles andere aber, sei ich zu übungsfaul. Wo er Recht hatte, hatte er Recht.

Aber ich war dann doch noch recht fleißig und war in unserem Dunstkreis derjenige, der in allen Lagen auf Banjo und Gitarre spielen konnte, weil ich mir sehr schnell die Barré-Grifftechnik

aneignete und es machte mir auch viel mehr Freude, als nur offene Akkorde zu spielen. Es war wie ein musikalischer Spaziergang auf dem Griffbrett.

13:45 Uhr - Marianne ist mit ihrer Freundin ab ins Breuningerland und ich habe dadurch sturmfreie Bude, soll heißen, ich kann hemmungslos musizieren.

15:00 Uhr - Ich bin total heiser. Ein Wunder, dass niemand von unten gegen die Decke gebummert hat.

Habe *The House Of The Rising Sun* gegrölt; manche Lieder kann man einfach nicht leise singen. Dieses muss man mit voller Inbrunst aus sich herausschreien <https://www.youtube.com/watch?v=hRXb7K7k7bQ>.

..... und zum Vergleich von 2011: <https://www.youtube.com/watch?v=X6DVwql1E-g>

17:45 Uhr - Mein Weib kommt vom Schoppen ohne Tüte(n) zurück. Dafür mit einem frischen Stück Roccolo, Käse aus dem Val Taleggio in der Lombardei, den es im Edeka-Markt im Breuningerland gibt.

Wir machen uns beide an die Zubereitung des Abendbrots und reiben Kartoffeln, 1 gr. Zwiebel und 1 Zucchini, geben Gewürze und 3 Eier dazu und heizen die Pfannen an. Das Ergebnis sind wunderbare Zucchini-puffer, zu denen ich mir noch Apfelmus gönne.

19:00 Uhr - Feierabend - TV Nachrichten etc.





Sonntag, 6. März 2016:

09:30 Uhr - Der Tag will gar nicht in die Pötte kommen. Was mache ich in einer solchen Situation? Ich begeben mich in meine Ukulelecke!

Habe gerade eine nette WhatsApp Message vom Hanns, dem Capt'n der Frl. Luise (LM27) bekommen:

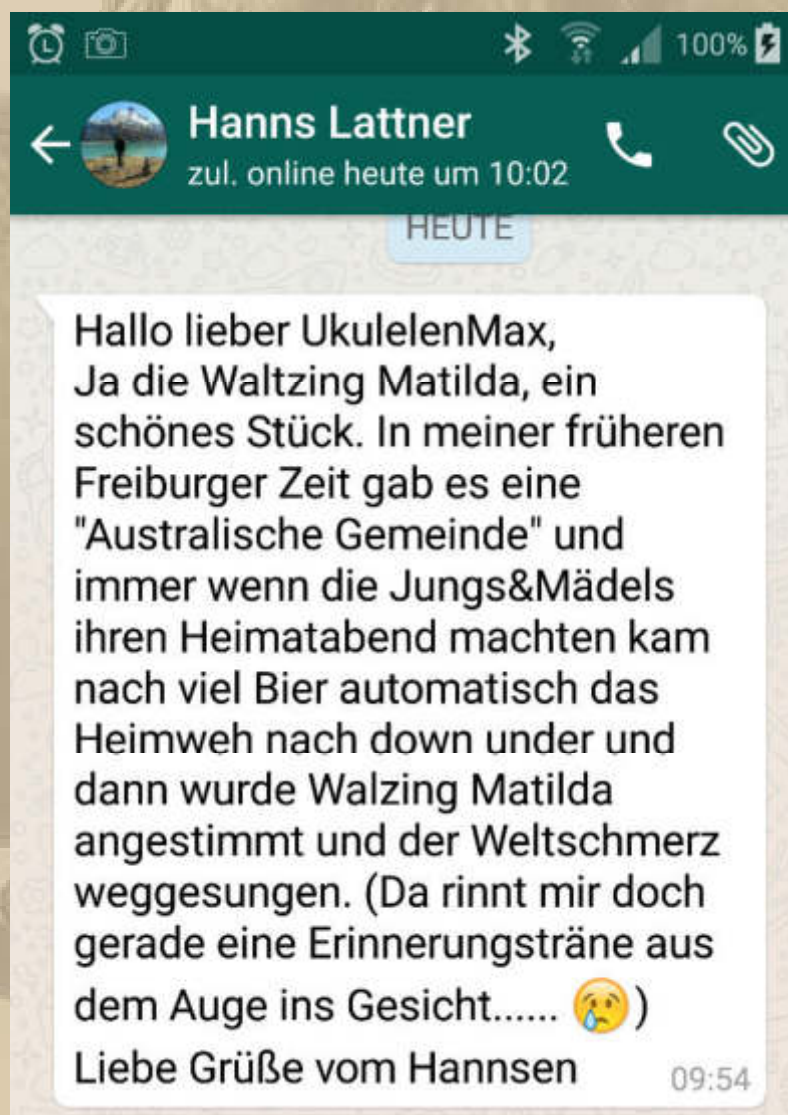

Ich stelle so einige kleine Lebensparallelen mit Hanns oder umgekehrt fest, das liegt wohl auch an unser beider lebensbejahenden Grundeinstellung.

Wir essen in letzter Zeit viele Mangos. Da Marianne eine Pflanzennärrin mit grünem Daumen ist, hat sie in den letzten 14 Tagen aus den Fruchtkernen neue Pflanzen gezogen. Die Zöglinge standen direkt auf der warmen Zentralheizung mit Plastiktüten darüber und man konnte beim Keimen und Wachstum zusehen. Marianne bat mich soeben, ihrer Freundin ein Bild zuzusenden:



..... ob es zur eigenen Ernte reichen wird?

Plötzlich nimmt der Morgen Fahrt auf. Aus aller Herren Länder treffen hier die Infos ein. Doch das ist alles schnell erledigt, und ich kehre zu meinen vier Saiten zurück. Heute ist Fingerpicking (Travis Picking) dran.

13:00 Uhr - Plötzlich riecht es in meinem Zimmer, als stünde irgendwo eine alte, geöffnete Fischkonserve herum - ich bin irritiert und schnüffele in alle Ecken. Der 'Duft' kommt durch meine offene Zimmertür herein, ich folge meiner Nase.

In der Küche treffe ich Marianne bei der Vorbereitung zu unserem Abendbrot an: PAELLA. Sie hat gerade Muscheln in kochendes Wasser gegeben, um sie auszuschalen, und auch der Pulpo und die Garnelen duften schon vor sich hin, weil alles aus dem Kühlschrank genommen wurde.



unser Pulpo

Unsere Zutaten:

Miesmuscheln, Pulpo, Garnelen, Hähnchenschlegelfleisch (ausgebeint), rote Paprika, Tomaten, Erbsen, Paellareis (Rundkorn), Gewürze, Knoblauch, Safran .....



Hier das Rezept, das wir nur ganz leicht abändern werden:

<http://eatsmarter.de/rezepte/reispfanne-mit-meeresfruechten-paella>



Mir läuft jetzt schon das Wasser im Munde zusammen - freue mich auf die Zubereitung. Kochen macht mir viel Freude - ich (JG 1941) habe erst sehr spät damit angefangen, im zarten Alter von 55 Lenzen. Davor kochte ich in der Spiegelei- und Schnitzel-Liga.

**W**olfgang, mein früherer Segelkamerad, [JG 1937](t) hatte mich dazu animiert.

**S**iggi (JG 1939) kocht ebenso schmackhaft wie deftig und

**A**tze (JG 1941) nenne ich ja den maritimen Paul Bocuse.

**H**otte, unser langjähriger Charterkapitän, [JG 1937](t) war m.E. wenigstens ein Sternekoch honoris causa und

**C**hristian (JG 1942) in München, dessen Küche im höchsten Grade 2-fach sterneverdächtig ist. Wann immer er ein Kameradschaftswochenende gestaltet hatte, verwöhnte er uns mit Gaumenfreuden, die ich zuvor nicht kannte und welche zu einer Bereicherung meiner Sinneslust wurden.

Ein Tomatensorbet habe ich sofort zum nächsten Weihnachtsmenü nachgemacht, als ich aus München wieder daheim in Sindelfingen war:





**16:45 Uhr - Los geht's!**

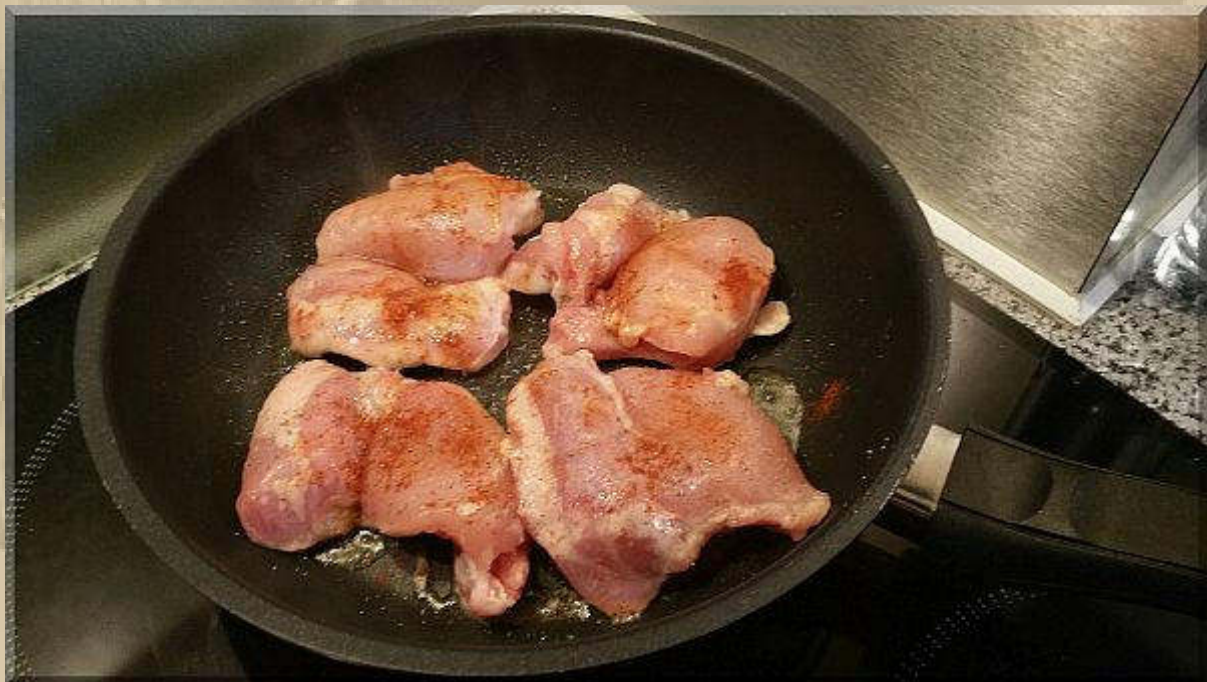

**.... unser Extra: nur 2 Stücken werden für die Paella benötigt**

**Dann noch den Reis (1 Tasse) in der Pfanne zubereiten mit zuvor angeschwitzter Zwiebel u. Knoblauch, mit Fond und Wein ablöschen. Deckel drauf und bei mäßiger Hitze 20 Minuten garen lassen. Anschließend alles andere untermengen und nochmals mit Deckel zusammen 7 Minuten garen lassen.**



17:20 Uhr - Unsere erste Paella -



..... Deckel drauf und noch 7 Minuten

18:00 Uhr - Unsere Vorfreude wurde nicht ganz befriedigt. Der Pulpo war doch sehr gummiartig und hat den Genuss etwas gestört - nicht zu vergleichen mit einem Oktopussalat beim Griechen, den ich mir nie entgehen lasse. Marianne meint, das braucht sie nicht wieder so schnell.

Als Dessert gab es um 19:30 noch Mango mit Sahne.





Montag, 7. März 2016:

06:30 Uhr - Mein innerer Wecker beendet meine Nachtruhe, denn ich habe um 8 Uhr einen Termin bei meinem Urologen. Er soll mal meine Nieren genauer unter die Lupe nehmen.



Danach gehe ich auf der anderen Straßenseite zur Bäckerei Sehne und besorge ein Ensemble an frischen Brötchen etc. - ab zum Frühstück nach Hause.



09:45 Uhr - Das war ein lecker Frühstück, sonst esse ich ja fast ausschließlich Sesamknäckeibrot.

Übrigens, der Arzt konnte mich beruhigen - kein Auffälligkeiten bei den Nieren, dennoch verordnet er mir noch einmal ein Antibiotikum, weil meine Harnwerte auf eine Entzündung hinweisen.

Da kehrt doch wieder Fröhlichkeit bei mir ein und die Sonne strahlt vom Himmel, direkt in mein Zimmer.





Lieber Blacky mit Ingrid, danke für Euren frühen Ostergruß. Erkenne ich da auf dem Bild das Goldene Dachl in Innsbruck?! Meine Gedanken kreisen auch schon turbinenartig um die neue Saison. Vorfreude ist eine so schöne Sache.

Stefan, von der Alb, habe ich in meiner gestrigen Kochaufzählung ganz vergessen. Ich durfte, letztes Jahr mehrmals, seine Kochkünste genießen:





11:20

Letzten Mittwoch 🤔🤔🤔🤔

11:20

Hähnchenunterkeulen, chorizo und scampi

11:22



wie beim Griechen

<http://www.chefkoch.de/rezepte/1412111246094905/Pulpo-Salat.html>

- nun bin ich schlauer, danke Stefan -



gestern

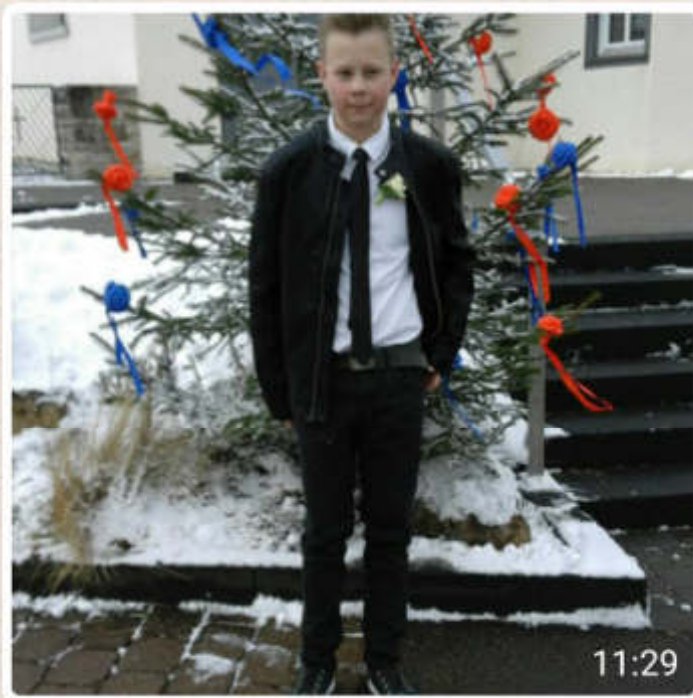

Wir haben uns gestern auch die  
wampe vollgeschlagen

11:30

- Fabi, der Konfirmand -



Stefan, Deinem Fabi habe ich soeben gleich noch per WhatsApp zur Konfirmation gratuliert. Prompt kam ein Dankeschön zurück. Ein wohlzogener junger Mann.



Mein heutiger Tagtraum:



<http://www.yacht.de/multimedia/galerie/pogo-30-im-grossen-yacht-test/a80813.html>

Das ist die Silhouette einer Pogo 30 Cruising (ab 99 K€ ohne Segel). Auch für solche Racer-Cruiser habe ich eine Schwäche. In der Schwenkkielversion (~135K€) reduziert man den Tiefgang hydraulisch von 2,50m auf 1,05m - sehr bodenseetauglich (lol).

Aber mein Herz schlägt immer noch für den 28' Bristol Channel Cutter (ein Lyle Hess Design), dessen Preis sich von 1992 (~100K\$) bis heute, für gute Gebrauchtboote, verdoppelt hat:





Seit 2007 scheint es keine Neubauten mehr zu geben. 126 Einheiten sollen gebaut worden sein. Ich bin der Meinung, dass Sam L. Morse, der Inhaber der Werft in Costa Mesa Kalifornien, verstorben ist, kann aber im Netz nichts darüber finden.

Diese Page wird von den Freunden des BCC gepflegt: <http://www.samlmorse.com/>

Der BCC 28' kann heute noch bei folgender Schiffswerft in Auftrag gegeben werden: <http://www.capegeorgecutters.com/BCC28/index.html>  
Doch scheint das Boot nicht mehr geordert zu werden.

- 
- 
- 

Bin gespannt, wie weit Stefan Z. im Sommer mit seinem *Lake Constance Pilot Cutter* sein wird:

<http://yacht-design.ch/projekte/segelyachtenboote/194-lcpc>



Der Baufortschritt ist ja schon gigantisch – Stefan K. wäre froh, wenn er mit seinem Eigenbau auch schon so weit wäre.



**Stefan K. antwortet:**

Nabend, ich wäre froh meine bootshalle wäre fertig, das Boot eilt nicht so, weil der Weg ist das Ziel

20:42



**Dienstag, 8. März 2016:**

***Am 17 März: Tablet-Nachschub für Aldi Süd***

*Von Thaddeus Herrmann @herrmann\_t*



Medion bringt zum 17. März ein neues Tablet in die Aldi-Süd-Filialen. Das 10"-Gerät S10366 läuft mit einem Atom-Prozessor von Intel, hat 2 GB RAM, 32 GB Speicher (erweiterbar mit max. 128 GB) und Kameras mit 5 bzw. 2 Megapixeln. Als OS kommt Android 5.1 zum Einsatz, das Display bietet 1080p und wird von Gorilla Glass geschützt. Zehn Stunden Leistung sollen aus dem 9.000 mAh starken Akku herauszuholen sein. Besonders interessant dürfte das für Video-Freunde sein, denn das Tablet ist mit Stereo-Lautsprechern auf der Vorderseite ausgestattet. Wie die klingen, muss natürlich erst noch überprüft werden.

Das 640 Gramm schwere Tablet kostet 199 Euro – ein fairer Preis, wie ich meine.

<http://www.aldi.medion.com/md99781/sued/>

Wieder ein ordentliches Tablet (von Medion/Lenovo) für die elektronische Navigation und mehr, gut zu gebrauchen – mit dem Akku kommt man über einen Segeltag.



### **Raymond Tomlinson, der Erfinder der E-Mail ist gestorben**

Von Felix Knoke @knoklog



<https://www.youtube.com/watch?v=XhXk3wzemR4>

Raymond Tomlinson, der Erfinder der E-Mail und des @ -Zeichens, ist am Samstag verstorben. Er wurde 74 Jahre alt. Als Todesursache wird ein Herzinfarkt angenommen.



Ich habe ein lustiges Diagramm für Basic Ukulele Chords in GCEA Stimmung gefunden und sofort einen Fehler entdeckt:

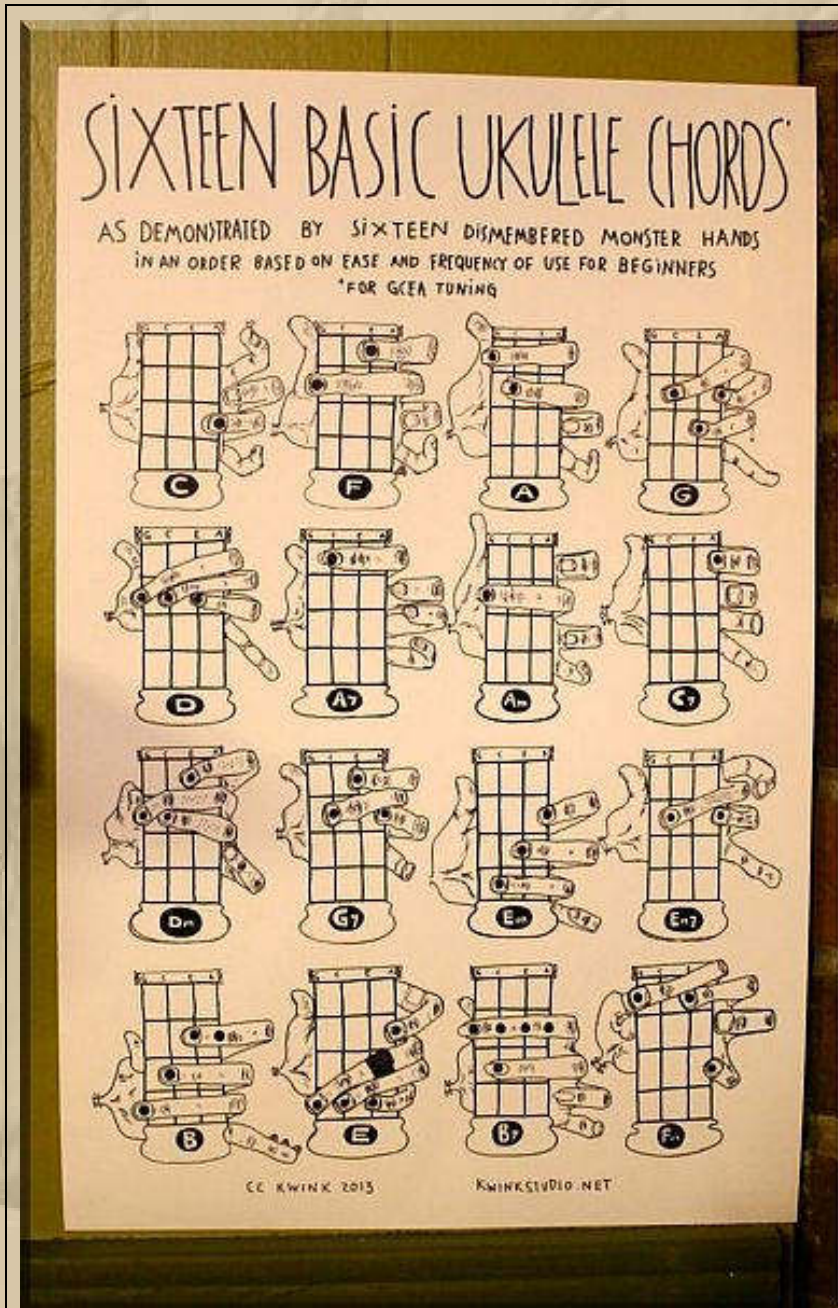

!!!

Etsy

\$20

Sixteen Basic Ukulele Chords  
Big Print Poster

Nun, man muss ja nicht alles so eng sehen. Wer den A-Chord vom Poster greift, wird schon merken, dass das nicht harmonisch nach Kammerton A klingt.



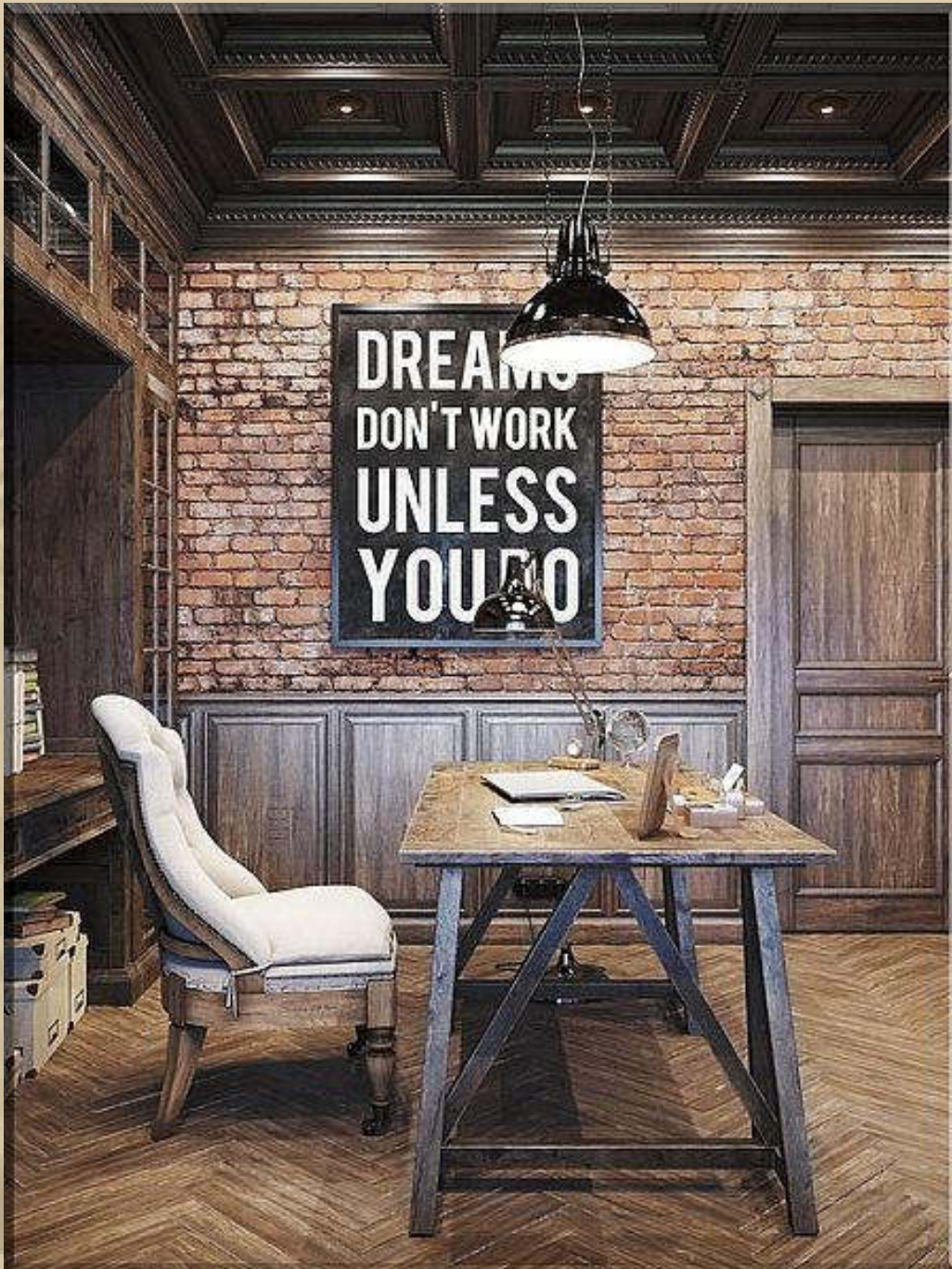

Ich versuche mal eine Übersetzung: Träume funktionieren nicht, wenn Du sie nicht angehst.

Da wären noch ein paar Träume, die ich angehen sollte.

Doch ich jage ihnen nicht nach, sondern lasse sie geschehen. Es scheint mir immer gut zu sein, wenn einem die Träume nicht ausgehen.

Meine Herangehensweise bei der Erfüllung der eigenen Sehnsüchte ist eher eine passive, denn eine proaktive Umsetzung:

*We have all the time in the world*

Es gibt sehr viele Menschen, die glauben ständig, dass sie etwas im Leben verpassen würden und hetzen rastlos durch ihr Leben. Ich gehöre nicht dazu - ich erfreue mich einfach an meinem Sein und an meinen vielfältigen Shangri-Las in meinem Kopf; mein Leben verläuft vertrauensvoll und zuversichtlich auf den Pfaden von "Ende gut, Alles gut".

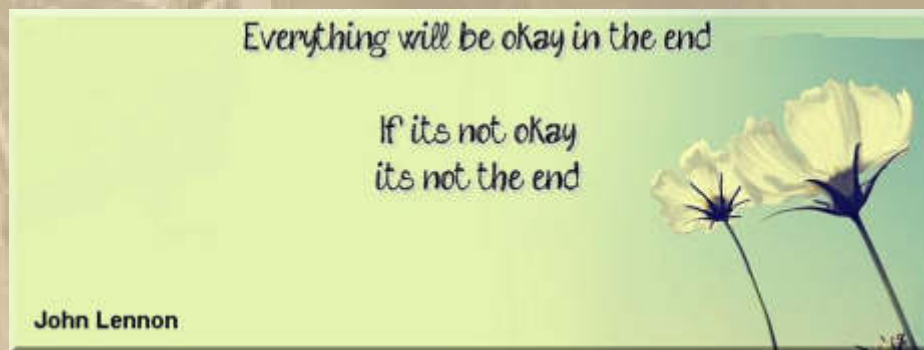

Running on Faith: <https://www.youtube.com/watch?v=jC3wf1bik4k>

### "Running On Faith"

Lately I've been running on faith  
What else can a poor boy do?  
But my world will be right  
When love comes over you

Lately I've been talking in my sleep  
I can't imagine what I'd have to say  
Except my world will be right  
When love comes back your way

I've always been  
One to take each and every day  
Seems like by now  
I'd find a love who cares just for me

Then we'd go running on faith  
All of our dreams would come true  
And our world will be right  
When love comes over me and you

Then we'd go running on faith  
All of our dreams would come true  
And our world will be right  
When love comes over me and you  
When love comes over you



Mit dem bevorstehenden Besuch beim Konzert des Gitarristen Tommy Emmanuel, in der Filderhalle am Freitag, erfülle ich mir einen meiner kleinen Träume.



Tommy Emmanuel hat sicherlich seine Seele nicht an den Crossroads dem Teufel verkauft, sondern vom frühesten Kindesalter an, auf einer Gitarre, sein Talent mit viel, unendlich viel Fleiß entwickelt: [https://de.wikipedia.org/wiki/Tommy\\_Emmanuel](https://de.wikipedia.org/wiki/Tommy_Emmanuel). Wikipedia weiß alles.





**Tommy Emmanuel**

## Virtual Reality:

Wenn es noch eines Beweises bedurfte, dass Virtual Reality derzeit in aller Munde ist, dann ist es dieser hier: Tchibo bietet in seinen Technik-Angeboten zum ersten Mal eine Virtual-Reality-Brille an. Nun kommt die Technik tatsächlich im Mainstream an.

Google verkauft sie, Samsung, LG, natürlich auch HTC, Microsoft und viele mehr - die Rede ist von VR-Brillen. Kein Wunder, soll doch die Virtuelle Realität samt Hardware und Inhalten den Technik-Unternehmen gutes Geld in die Taschen spülen. Die Zeichen der Zeit scheinen nun auch die klassischen Händler und andere Branchen erkannt zu haben. Nach McDonalds bietet jetzt der Kaffeeröster Tchibo eine eigene VR-Brille an, die ab dieser Woche zu kaufen sein wird.

Tchibo: VR-Brille vom Kaffeeröster für 13 Euro

### Alles Pappe oder was?



.... das könnte werde ich doch einmal ausprobieren

- habe ich sofort bestellt -



### Ihre Rechnungs-, Lieferadresse und Zahlungsart

#### Rechnungsadresse

Herr  
Manfred Kurth  
Hofstättenweg 22  
71063 Sindelfingen  
Deutschland





#### Lieferadresse

wie Rechnungsadresse

#### Zahlungsart

PayPal

### Ihre bestellten Artikel

Artikel	Anzahl	Preis €	Gesamt
 VR-Smartphone-Brille	1	12,95 €	12,95 €
 10.03.2016 - 14.03.2016			
 <b>Liefertermin:</b> 10.03.2016 - 14.03.2016			
 <b>Versandkostenpauschale</b>			4,95 €
<b>Gesamtsumme</b>	Alle Preise inkl. gesetzl. MwSt.		<b>17,90 €</b>

Die Virtual-Reality-Brille von Tchibo basiert auf dem simplen Aufbau der Cardboard-Brille von Google. Auch hier besteht das Gehäuse der VR-Brille aus schlichter Pappe. Die wird kombiniert mit zwei Linsen und einigen Teilen aus Plastik und Schaumstoff, das Smartphone wird vorne eingelegt. Einen Haltegurt oder ein Riemen zum Befestigen der Brille gibt es nicht, hier muss der Käufer improvisieren oder die Brille einfach festhalten. Tchibo verspricht, dass auch große Smartphones wie das iPhone 6S Plus oder *Samsung Galaxy Note 4* in der Brille Platz haben.

Die VR-Brille von Tchibo ist sicherlich kein technisches Bonbon, aber sie kostet auch nur 12,95 Euro. Zusammen mit dem Bekanntheitsgrade der Tchibo-Angebote und der Reichweite des Kaffeerösters könnte hier tatsächlich ein Coup gelingen, der Samsung und Co. Freuen dürfte. Denn je mehr technisch eher Unbedarfte die Virtuelle Realität ausprobieren und kennenlernen können, desto besser.

**Ich werde darüber berichten.**



11:30 Uhr - Soeben hat der örtliche Möbelhof unser schönes, schwarzes Ligne Roset Ledersofa abgeholt. Nun ist unser Wohnzimmer wieder luftig. Kostenlos und dann wurde auch noch rumgemäkelt, obwohl das Leder nur einige Sitzfalten mehr hatte, als bei der Anschaffung, ansonsten 1A, keinerlei Schäden. Ich bin mir sicher, dass man das 2-Sitzersofa sofort bei sich daheim abgeladen hat ..... „Ein Schelm, wer Böses dabei denkt“.



13:00 Uhr - Nun gehört meine ganze Aufmerksamkeit dem Bericht von einer meiner heimlichen Lieben, der SY LA LOUISE:

<https://www.youtube.com/watch?v=0kBjb1yfabl>

.... aber hier spielt sie nur eine Nebenrolle

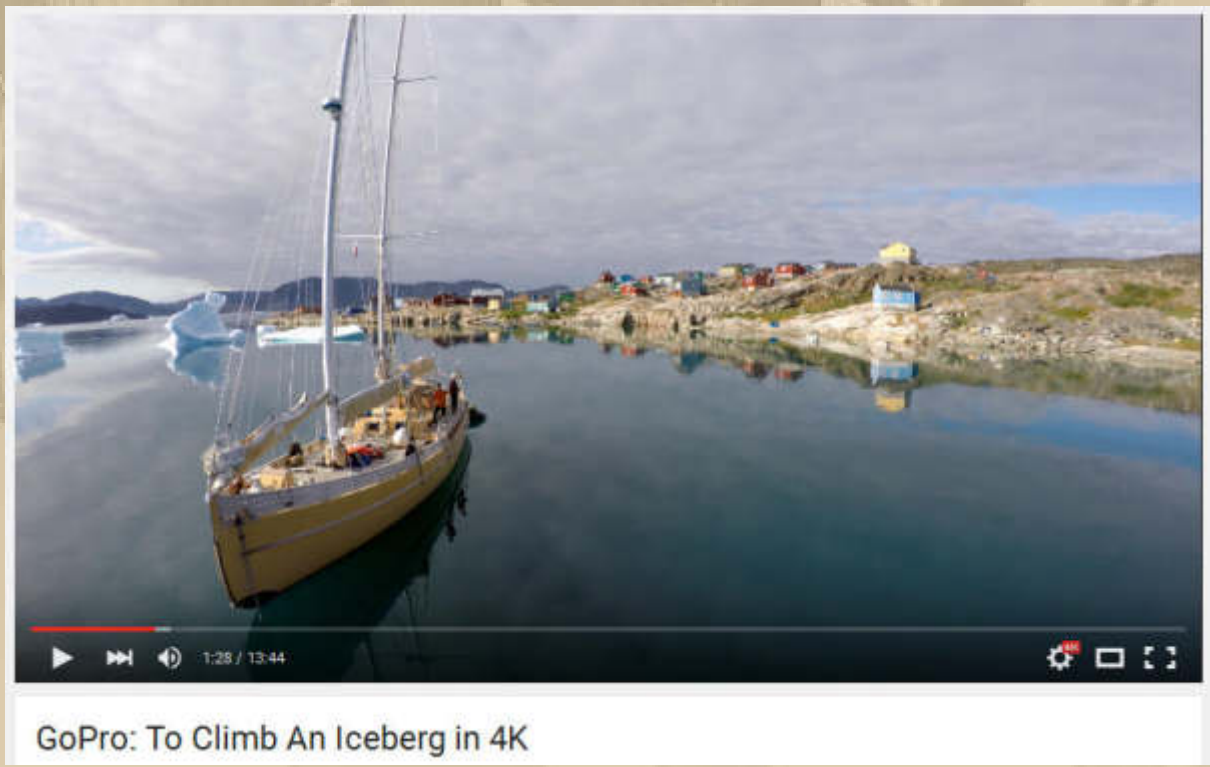

Hier ist der Link zu tollen Bildern: <http://www.lalouise.fr/galerie/>

Kaum taucht man kurz ins Internet ein, vergeht die Zeit wie im Fluge. Ist man mit einer Sache durch, fesselt einen gleich ein anderer Hinweis (Teaser). Aber ich blende mich jetzt daraus aus, weil mir der Schädel brummt.

.  
.  
.

14:15 Uhr - Mit dem Fingerpicking komme ich nicht recht voran, zu sehr steckt das Strumming in mir drin. Ich werde weiter durchhalten, denn irgendwann platzt der Knoten und dann soll man angeblich fast nur noch zupfen wollen. So help me Rasmus.



.... eine feine Ukulele: Kala KA-ASAC-TE/C Electro Tenor Ukulele 437 €

<http://www.gotaukulele.com/2013/01/kala-ka-asac-tec-electro-tenor-ukulele.html>

<http://www.gotaukulele.com/2015/10/kala-ka-srt-ctg-ce-comfort-edge-tenor.html>





16:00 Uhr - Mein heutiger Tagtraum: [www.wally.com](http://www.wally.com)



Wally Esense 143' (<http://www.wally.com/esense/>)



<https://www.youtube.com/watch?v=xhFSsuqLDTk>



Den Traum träume ich schon seit 2007 - ist leider nicht meine Einkommensklasse, doch da ich Lotto spiele, hoffe ich noch darauf, dass ich das Schiff eines Tages 14 Tage chartern werde und sei es erst im Jenseits.



Mittwoch, 9. März 2016:

07:15 Uhr - Ich muss wieder früh raus und bei meinem Hausarzt zur großen Blutabnahme im Labor erscheinen. Wahrscheinlich nimmt man mir wieder 4 Ampullen Blut ab.

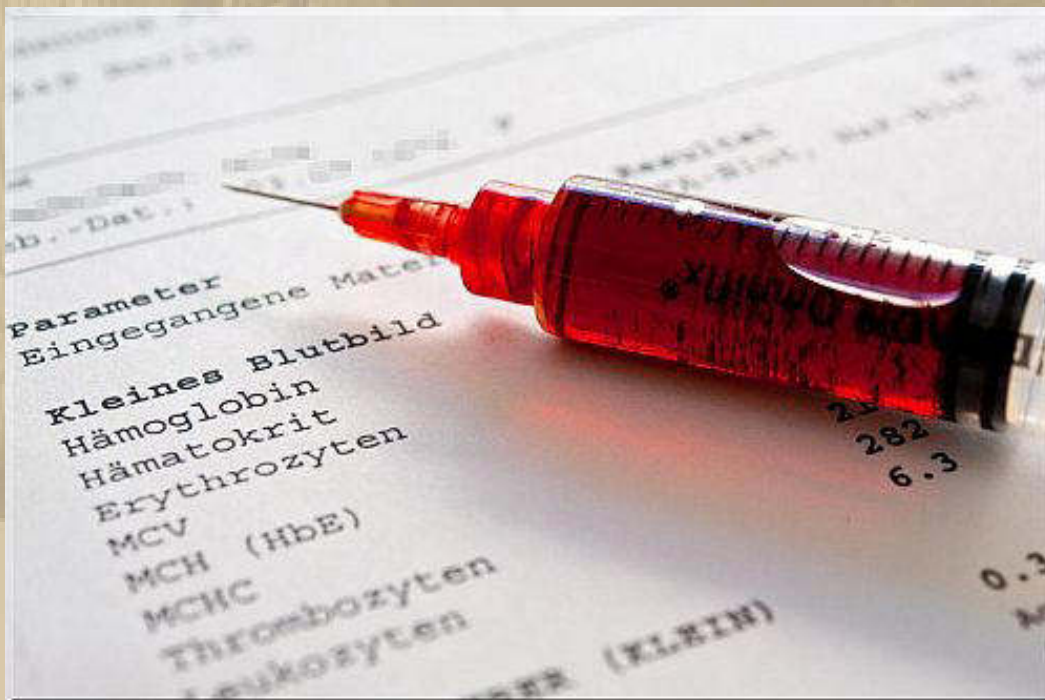

....bei mir wird das große Blutbild gemacht

Dann kann ich erst einmal wieder verschwinden und am Freitag zur Besprechung kommen.

Direkt bei meinem Hausarzt liegt die Gaststätte, in der wir immer unseren SailTreff abgehalten haben.



..... da fehlen mir die Worte

Da ich noch einige Minuten warten musste, bis die Apotheke nebenan ihre Scherengitter hinauffuhr, konnte ich sehen, wie die Chefin der Gaststätte kam und das Plakat sofort entfernte. Ich vermute also, dass sich hier jemand Luft gemacht hat, der vielleicht nicht freundlich bedient wurde oder der selber Grund zur Klage gegeben hat und vor die Tür gesetzt wurde oder was auch immer.

Vielleicht kann Atze das einmal aufklären, denn er ist zu diversen Anlässen dort.



09:15 Uhr - Da ich nüchtern beim Arzt erscheinen musste, gibt es jetzt ein schönes Frühstück.



.... Stefi hat gebastelt (<http://stefibastelt.blogspot.de/>)

Stefan, von der Alb, präsentiert stolz sein 'Werfthallentor'.  
Stefan, das hast Du voll profihaft ausgeführt - einfach toll.

Nach leichtem Frühnebel strahlt jetzt die Sonne vom Himmel -  
schön.

12:20 Uhr - Unser Wocheneinkauf ist erledigt.



.... und der gebe ich mich jetzt hin



16:00 Uhr - Heute gehören meine Tagträume der Firma  
Chantiers Amel S.A. in Frankreich:

<http://www.amel.fr/de/>

<https://vimeo.com/130448143> / <https://vimeo.com/132223415>





Nicht, dass ich so ein Schiff besitzen möchte, doch ich bewundere immer wieder, was man für Geld alles kaufen kann.

.  
. .  
.

Bevor ich mir meine HR-35 Rasmus WALTZING MATILDA kaufte, war ich dicht dran, mir eine 12m Amel Sharki aus Lemkenhafen auf Fehmarn zu kaufen. Der Kontakt mit dem Eignerehepaar war schon weit gediehen, nur am Preis wollte ich noch etwas feilschen. Als ich dann 14 Tage später wieder Anrief, um nach dem Stand der Dinge zu Fragen, erklärte mir die Eignerin, dass das Schiff zu ihrem Wunschpreis zwischenzeitlich an neue Eigner (s.u.) verkauft werden konnte:



.... 2006 bin ich den neuen Eignern in der Peenemündung  
in der Marina Kröslin begegnet





..... WALTZING MATILDA 10,50 m (35')

Nachdem ich dann WALTZING MATILDA viel einhand gesegelt habe, war ich heilfroh, dass ich kein 12m Schiff erwerben konnte, das hätte mich wohl doch etwas bei den Hafenmanövern überfordert, aber auch das lässt sich erlernen.

- .
- .
- .

Wenn ich schon beim Träumen bin, dann zeige ich Euch noch drei Schiffe, die ich im Zuge der Anschaffung von WALTZING MATILDA im Visier hatte. Eine Grinde 8,20m aus Dänemark und eine OE-32 und einen HR-94 Kutter aus Schweden, vom gleichen Konstrukteur Olle Enderlein: [https://de.wikipedia.org/wiki/Olle\\_Enderlein](https://de.wikipedia.org/wiki/Olle_Enderlein) wie meine WALTZING MATILDA. Alle Schiffe sind Raritäten auf dem Gebrauchbootmarkt. Wer die besitzt, gibt sie nicht mehr freiwillig her.





.... Grinde / 8,20 m



.... Hallberg Rassy 94 Kutter (31')

<https://www.youtube.com/watch?v=x8l8IKXcLX4>





..... HR-94 Kutter / ist praktisch eine HR-35 ohne Achterkajüte.



..... OE-32 / 9,89 m

Meine LM-27 MEYLINO liegt ja auch irgendwie in der Verwandtschaft dieser Schiffe. So, Ende der Nostalgiestunde.



Mein Bild hatte ich Stefan auf die Alb geschickt. Prompt kam die visuelle Antwort:

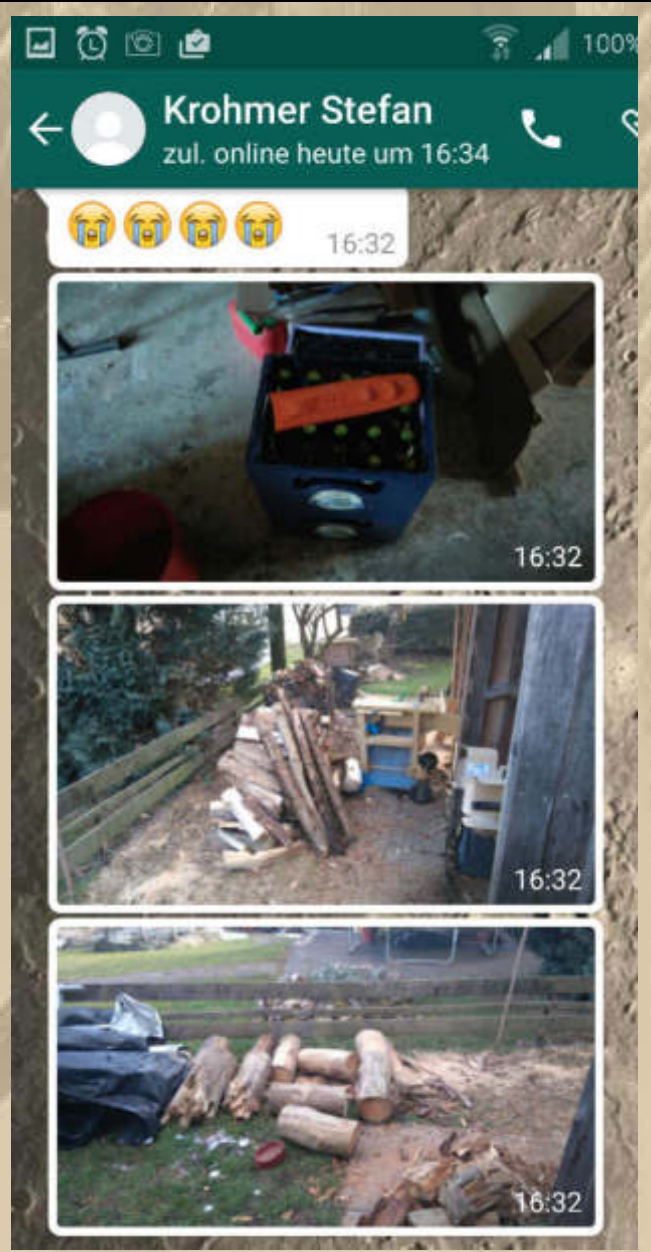

Stefan gehen das Bier und die Arbeit nie aus.



## Atze informiert zum "Pegida-Haus":

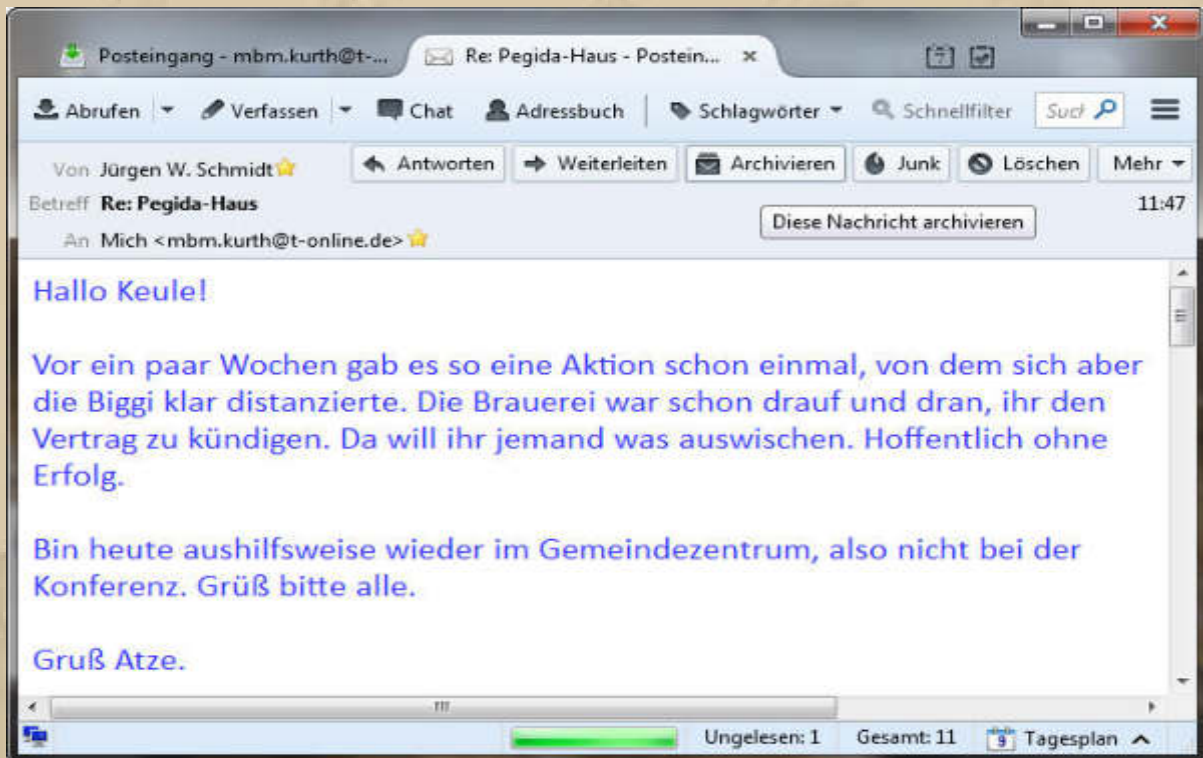

## Stefan K. informiert:

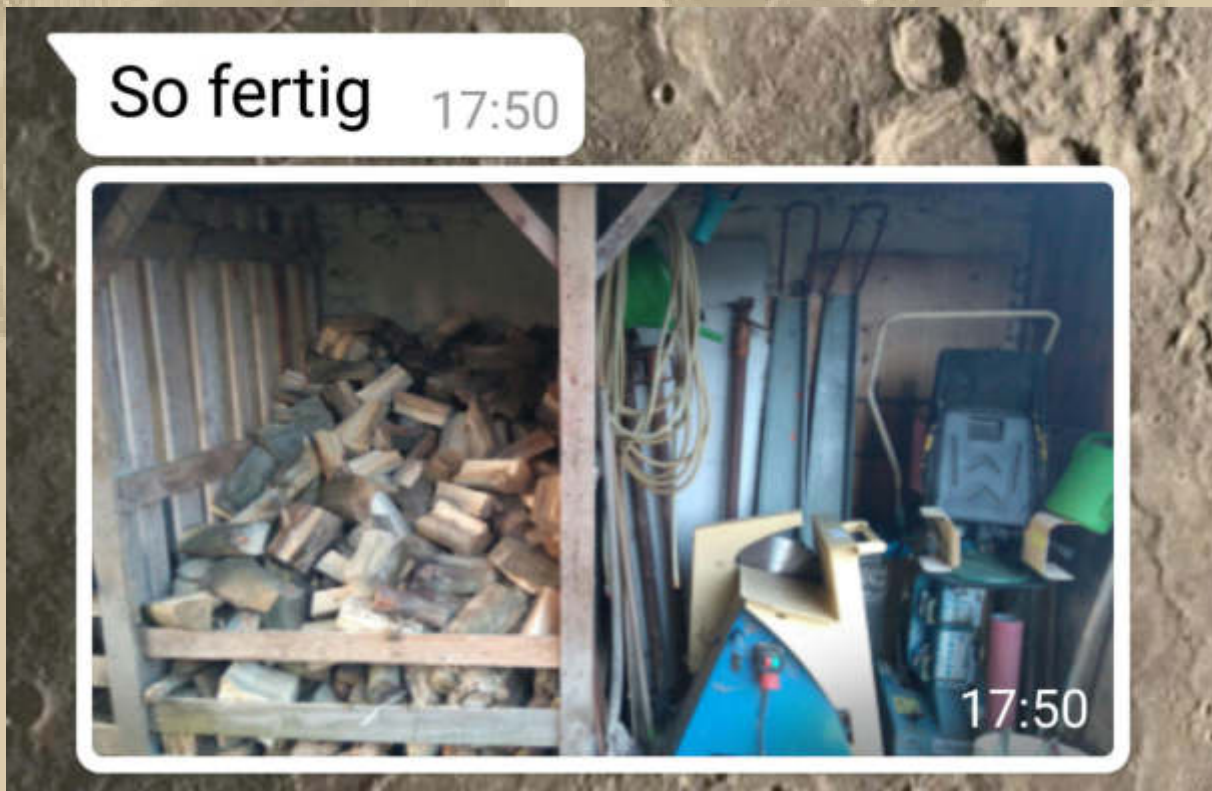

.... die Winter sind hart auf der Alb

18:40 / 19:11 Uhr - Stefan K. legt noch einmal nach:



**Feierabend!**



19:30 Uhr – Winterkonferenz



**Soll-Stärke**

Ich bin natürlich auch dabei. Man sieht sich selber.



**Ist-Stärke**

Noch 2x Winterkonferenz, dann ist DP07 wieder on Air:



Willkommen bei DP07 Seefunk

- Wir gehen wieder "ON AIR" ab Karfreitag den 25. März 2016

Website: <http://dp07.com/>

.... und im Internet: [http://de.1000mikes.com/show/seefunker\\_on\\_air](http://de.1000mikes.com/show/seefunker_on_air)





Donnerstag, 10. März 2016:

05:45 Uhr - Ja, auch heute kreisen - bereits am sehr frühen Morgen - meine Gedanken um die nahende Saison. Meine Tagträume gehören der Werft meiner WALTZING MATILDA, Hallberg-Rassy. Schon lange hat Christoph, der Senior-Chef, die Leitung der Werft an seinen Sohn Magnus abgegeben (<https://de.wikipedia.org/wiki/Hallberg-Rassy>). Beide habe ich persönlich kennengelernt, Christoph in der Werft in Ellös auf Orust/Schweden und seinen Sohn Magnus auf einer der letzten Bootsmessen in Friedrichshafen.

<http://www.hallberg-rassy.com/de/>



<https://www.youtube.com/watch?v=QRm-5--BRAg>

<https://www.youtube.com/watch?v=uOmG112D59U>

2016-03-10 07:02:29



..... der HR Werfthafen in Ellös auf Orust / Schweden

<http://www.hallberg-rassy.com/fileadmin/camViewer.php?L=5>

Wenn ich einmal die Amel-64 mit der HR-64 vergleiche, dann erkenne ich klar die unterschiedliche Designsprache. Im Moment gefällt mir das Amelkonzept einen Hauch besser. Hallberg-Rassy wirkt doch mit den Jahrzehnten recht Barock. Neupreise suche ich bislang vergeblich im Netz, darüber spricht man nicht.

Eine HR-62 von 2009 wird für 1,25 Mio\$ angeboten.





**WALTZING MATILDA 2002 im piekfeinen HR-Werfthafen,  
Liegeplatzgebühren für HR-Gastyachten wurden nicht erhoben.**

**.... lebenslanges Gastrecht für HR-Eigner,  
erklärte mir Christoph Rassy**



09:00 Uhr - Die Sonne lacht über Sindelfingen (über den Rest die ganze Welt, verkneife ich mir). Das Frühstück ist abgefackelt, der Ranzen spannt.

Die Headlines des Tages:





Dieses Lager ist die Zustandsbeschreibung Europas – unwürdig und beschämend – eine Bankrotterklärung des Humanismus und aller Werte, die wir immer wieder beschwören.

**Griechisch-mazedonische Grenze: Flüchtlingslager Idomeni versinkt im Schlamm**



Die hygienischen Zustände im Aufnahmelager Idomeni sind katastrophal. Es regnet seit Tagen an der griechisch-mazedonischen Grenze, die Menschen im Camp leben im Dreck. Einige Migranten ziehen offenbar wieder ins Landesinnere.

Warum fällt mir hierbei folgender Satz ein:

**Die Würde des Menschen ist unantastbar!**

Europa sollte sich schämen – die Menschlichkeit bleibt auf der Strecke. Warum löst Frau Merkel ihr Versprechen einer Willkommenskultur nicht mehr ein und holt diese 13.000 Menschen nicht unverzüglich nach Deutschland und versorgt diese bedauernswerten Menschen, zumindest die Familien mit Kindern.



**Ich sehe ja ein, dass wir nicht alle aufnehmen können, doch dann müssen wir das auch laut sagen und Vorkehrungen treffen.**

### **Ai Weiwei besucht Idomeni**

**Der chinesische Künstler begutachtete das Lager an der nun geschlossenen Grenze zu Mazedonien bei strömendem Regen.**

09.03.2016 18:57 Uhr / dpa



**Der chinesische Künstler Ai Weiwei (58) hat am Mittwoch überraschend die Flüchtlinge im improvisierten griechischen Lager Idomeni besucht. "Ich bin auch nur einer von ihnen, deshalb bin ich hier", sagte er einem Reporter der Nachrichtenagentur dpa vor Ort. "Das hier ist die Realität. Es zeigt, wie Europa funktioniert, wie die Menschheit funktioniert, in welchem Zustand die heutige Welt ist." Sein Besuch diene auch dazu, die internationale Öffentlichkeit zu informieren, fügte er hinzu. Der Künstler wurde kaum erkannt.**

**Ai Weiwei, der in seiner Heimat China lange Zeit Repressionen ausgesetzt war, besuchte das Lager an der nun geschlossenen Grenze zu Mazedonien bei strömendem Regen. In einen gelben Regenmantel gekleidet, machte er sich ein Bild von den horrenden Umständen, unter denen die Flüchtlinge dort hausen. Die asylsuchenden Menschen, die ihn in dem vorherrschenden Gedränge umgaben, schienen ihn nicht zu kennen.**

**Im Februar hatte Ai Weiwei mit einer Installation aus Schwimmwesten am Berliner Gendarmenmarkt für Aufsehen gesorgt. Der Künstler wollte damit an das Schicksal der Flüchtlinge erinnern, die auf ihrem Weg nach Europa ertrunken sind.**

**Für Fröhlich- und Heiterkeit ist heute kein Platz in mir.**



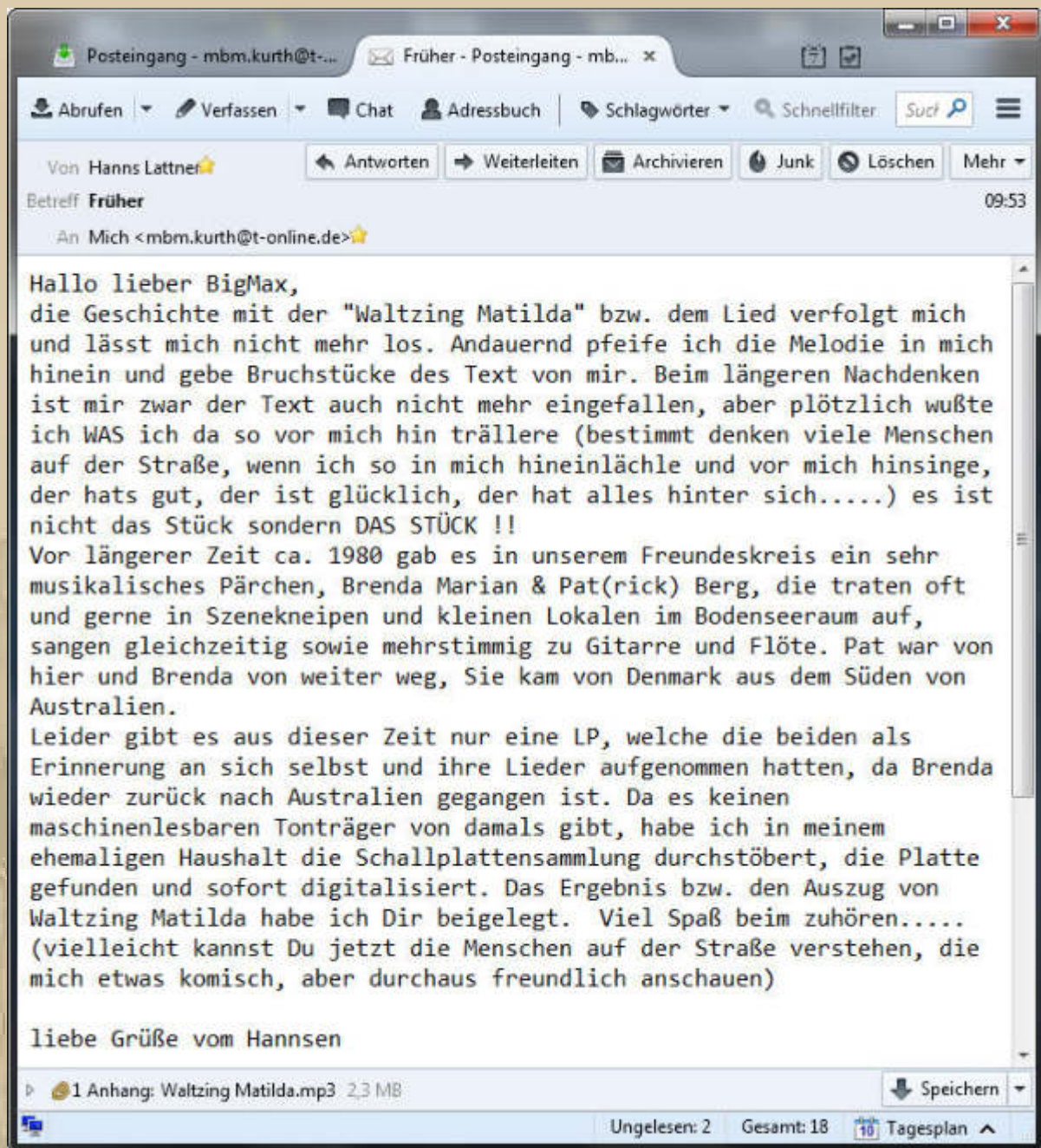

Lieber Hanns, danke für Deine Mail, die es schafft, mich fröhlich zu stimmen. Da fällt mir glatt einer meiner Lieblingsprüche von John Barrymore ein:

**Das Glück kommt manchmal durch eine Tür herein, von der man gar nicht wusste, dass man sie offen gelassen hatte.**

Die beigelegte Version von Brenda & Pat ist mal eine bes(ch)wingtere Aufnahme.

# Waltzing Matilda

Australian Bush Ballad

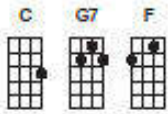

## Intro:

Either below chords or a full instrumental verse with Harmonica

C G7 C

## Verse 1:

C G7 C F  
Once a jolly swagman camped by a billabong,  
C G7  
Under the shade of a Coolibah tree,  
C G7 C  
And he sang as he watched and waited till his  
F  
billy boiled,  
C G7 C  
"You'll come a-Waltzing Matilda with me".

## Chorus:

C F  
Waltzing Matilda, Waltzing Matilda,  
C G7  
You'll come a Waltzing Matilda with me,  
C G7 C  
And he sang as he watched and waited till his  
F  
billy boiled  
C G7 C  
"You'll come a-Waltzing Matilda with me".

## Verse 2:

C G7 C  
Down came a jumbuck to drink at that  
F  
billabong  
C G7  
Up jumped the swagman and grabbed him  
with glee,  
C G7 C  
And he sang as he stuffed that jumbuck in his  
F  
tucker-bag  
C G7 C  
"You'll come a-Waltzing Matilda with me".

## Chorus:

C F  
Waltzing Matilda, Waltzing Matilda,  
C G7  
You'll come a Waltzing Matilda with me,  
C G7 C  
And he sang as he watched and waited till his  
F  
billy boiled  
C G7 C  
"You'll come a-Waltzing Matilda with me".

## Verse 3:

C G7 C  
Up rode the squatter mounted on his  
F  
thorough-bred  
C G7  
Up rode the troopers, One Two Three  
C G7 C  
"Where's that jolly jumbuck, you've got in your  
F  
tucker-bag  
C G7 C  
"You'll come a-Waltzing Matilda with me".

## Chorus:

C F  
Waltzing Matilda, Waltzing Matilda,  
C G7  
You'll come a Waltzing Matilda with me,  
C G7 C  
And he sang as he watched and waited till his  
F  
billy boiled  
C G7 C  
"You'll come a-Waltzing Matilda with me".

## Verse 4 (Slow last lines):

C G7 C  
Up jumped the swagman sprang in to the  
F  
billabong  
C G7 G7\*  
"You'll never catch me alive" said he,  
(Slow)  
C\* G7\* C\*  
And his ghost may be heard as you pass by  
that billabong  
C\* G7\* C\*  
"You'll come a-Waltzing Matilda with me".

## Final Chorus (back to normal, slow last lines):

C F  
Waltzing Matilda, Waltzing Matilda,  
C G7 G7\*  
You'll come a Waltzing Matilda with me,  
(Slow)  
C\* G7\* C\*  
And he sang as he watched and waited till his  
F\*  
billy boiled  
C\* G7\* C\*  
"You'll come a-Waltzing Matilda with me".





Resonator Ukulele of the Day:



.... some like it (hot) black



or in green



<https://www.youtube.com/watch?v=cL5azGb7RLM>



or in heavenly light blue:



<http://www.gotaukulele.com/2015/11/beltona-style-2-tenor-resonator-ukulele.html>

..... hübscher Look & geiler Sound (ab 5:33' im Review-Video)

Einer Ukulele oder einem Banjo gelingt es immer wieder, mich in Good Mood zu versetzen. Derzeit besitze ich kein Banjo mehr.







..... ein schöner Sinnspruch



Auch auf der 46.30-Meter Classic Cutter Yacht "Lulworth"  
(<http://www.lulworthyacht.com/>) kann man solche Unarten sehen:







- CLASSIC CUTTER LULWORTH -





**Ich habe Stefan K. m.E. noch nie mit Brille gesehen – scharf!**

**17:22 Uhr - Stefan bestätigt, dass diese Brille brandneu ist.**

**Ich mache mich jetzt auf in die Küche und werde Kabeljaufilet zubereiten.**





Freitag, 11. März 2016:



.... genau deshalb habe ich den Konjunktiv aus meinem Leben verbannt, außer wenn er sprachlich angezeigt ist.

.  
.

Noch gestern Abend habe ich die einfache Virtual Reality Brille von Tchibo bekommen und sofort die Achterbahnfahrt ausprobiert (Roller Coaster). Mir ist selten auf meinem Stuhl so schwindelig geworden. Die Szenerie ließ sich mit der eigenen Kopfdrehung auswählen/verfolgen, sogar Rückwärtsfahrt. Wie man doch unser Gehirn manipulieren kann und das nicht nur bei dieser spielerischen Anwendung. Die 13 € habe ich gerne investiert, um mir einen ersten Eindruck von Virtual Reality zu machen - einfach breathtaking. Ich ahne, was da auf uns zurollt.





.... eine kostenlose APP



.... das Doppelbild auf dem Smartphone



Die Optik in der Pappschachtel (13 €)  
bringt die beiden Bilder in 3D-Deckung.



<http://www.spiegel.de/netzwelt/web/tchibo-vr-brille-im-test-was-taugt-die-cardboard-brille-a-1081179.html>



..... ein irrer Spaß

Gut, dass ich mir ein kindliches Gemüt bewahrt habe.





10:30 Uhr - Bin beim Hausarzt zur Besprechung meines großen Blutbildes.

12:30 Uhr - Zurück vom Arzt und der meint, mit einem Schmunzeln im Gesicht, ich sei fit wie ein 75-jähriger Turnschuh, wenn da nicht meine überhöhten Zuckerwerte wären. Er kann mich überzeugen, nun doch auf die Spritze (Pen) zu gehen. Kommende Woche werde ich 5 x in der Praxis erscheinen, zum Üben.

15:00 Uhr - Ich befasse mich nochmals mit Virtual Reality. Langsam lassen die Schwindelgefühle auf der Achterbahn nach. Mein Gehirn muss nur akzeptieren, dass ich dabei auf einem Bürostuhl sitze.





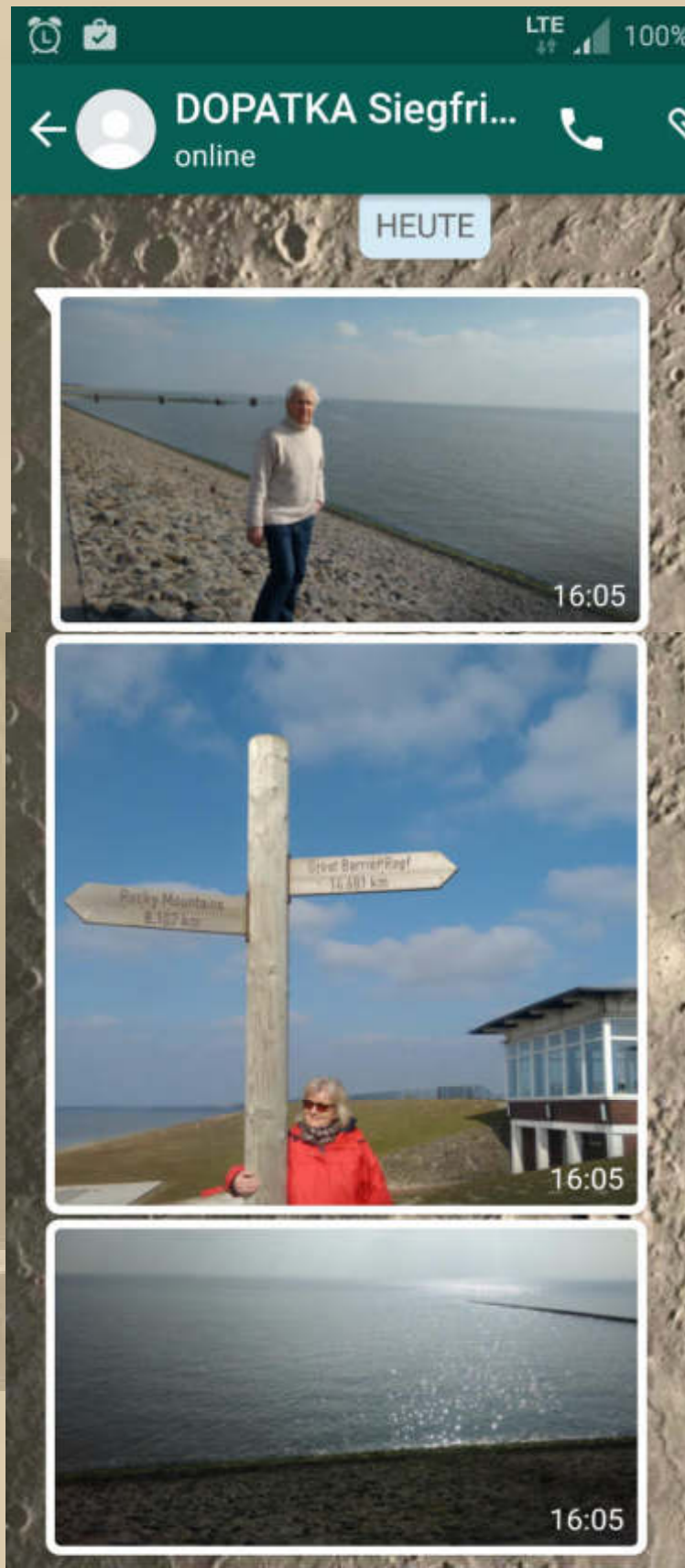

**Siggi & Moni an der Nordsee bei Wilhelmshaven,  
dem Nabel der Welt.**

Heute Abend sind wir also in der Filderhalle, in unmittelbarer Nähe zum Flughafen Stuttgart-Echterdingen.

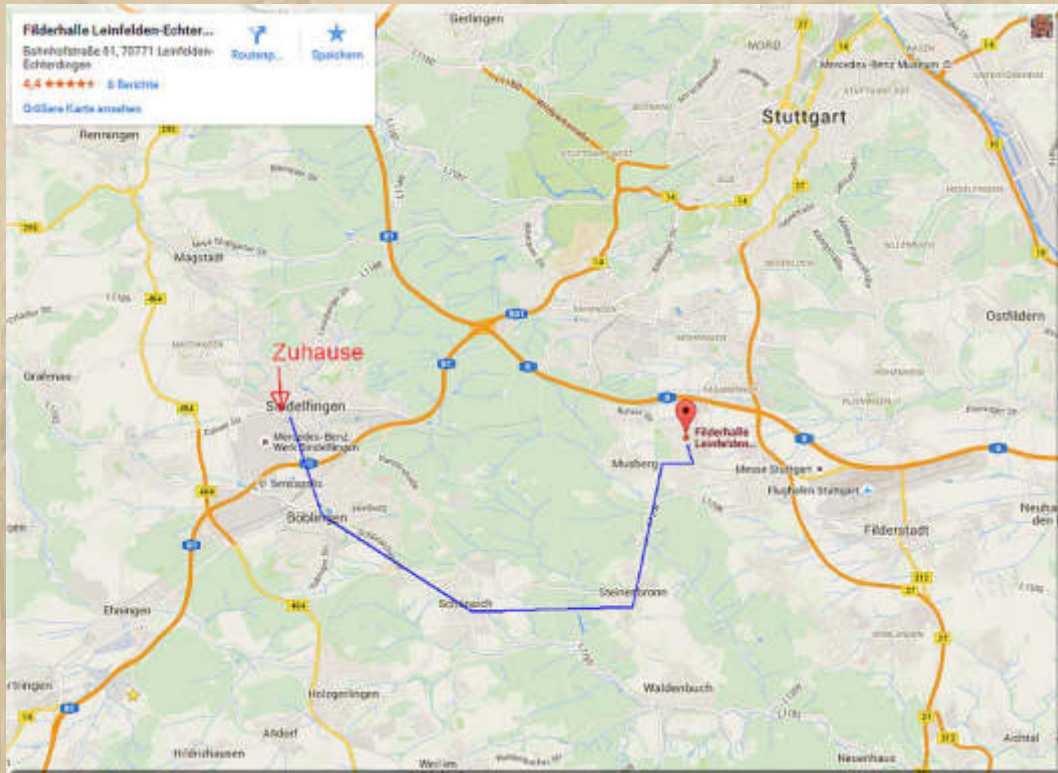

Wir vermeiden die Autobahn und nehmen einen kleinen Umweg in Kauf (blaue Linie, ca. 25 Km) und fahren über die Ländereien.





Es gastiert William Thomas "Tommy" Emmanuel (\* 31. Mai 1955), einer der weltbesten Gitarristen populärer Musik. Eric Clapton hält ihn für den Allerbesten überhaupt. Meine Vorfreude ist Riesengroß.



*Tommy Emmanuel CGP*

**Certified Guitar Player** (abgekürzt: **CGP**) ist eine von dem amerikanischen Gitarristen Chet Atkins erdachte und sich selbst in einem Albumtitel von 1988 verliehene Ehrenbezeichnung. Er wollte nicht der Einzige sein, der diesen Titel trug und begann, Ausschau nach geeigneten Musikern zu halten. Im Laufe der Jahre erhielten lediglich fünf weitere Gitarristen die Bezeichnung **CGP**: John Knowles, Tommy Emmanuel, Jerry Reed, Steve Wariner und Paul Yandell.



<https://www.youtube.com/watch?v=6lbvSBNLLoo>

<https://www.youtube.com/watch?v=oUoxlagDVlo&list=RDsV1e-iSo5As>



Das nenne ich eine spartanische Bühne - Tommy Emmanuel überzeugt ganz allein mit seinem Können, 3 akustischen Gitarren mit Tonabnehmern und dosiertem Verstärkereinsatz.

.....

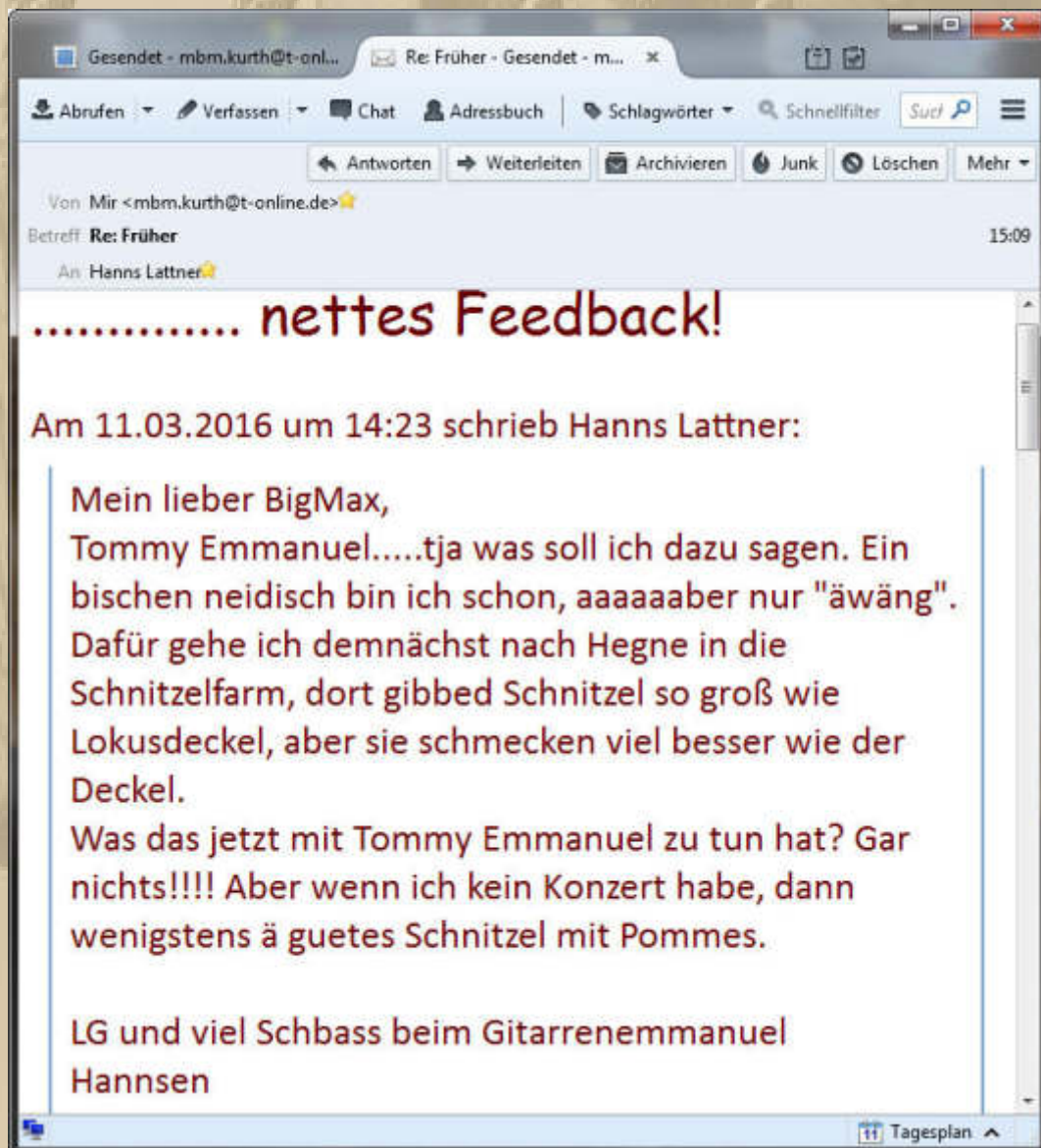

Ich mag den Humor, den Hanns an den Tag legt. Er hat auch immer ein 'Geschichtlein' beizutragen.



.... da muss ich unbedingt mal hin, denn ich bin ein Schnitzelfan

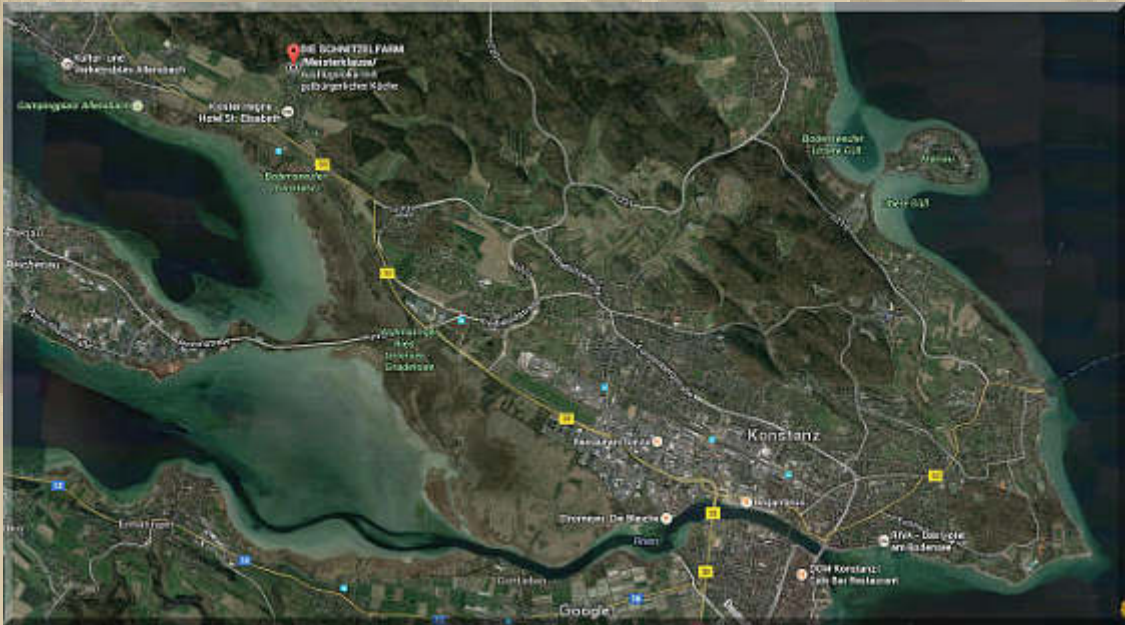

17:45 Uhr - Bei uns gibt es zum Abendbrot Quark mit Pellkartoffeln.





Samstag, 12. März 2016:

Bericht vom gestrigen Konzertabend:

Ist doch klar, dass ich süchtig nach dem Gitarrenspiel und Gesang von T.E. geworden bin.

23 Uhr - Musiktrunken sind wir wieder daheim. Tommy Emmanuel ist die Verkörperung von Musik. Die Akustik war ausgezeichnet.

90 Minuten trug er sein Programm vor und weitere 30 Minuten Zugaben. Beim letzten Titel ließ er in der letzten Minute die Melodie von Waltzing Matilda mit einfließen, das untrügerische Signal, dass jetzt Schluss ist.

Ein schöner Abend in der mit rd. 800 Besuchern ausverkauften Filderhalle. Morgen (12.3.) spult er das Programm in der Philharmonie Gasteig in München ab; im Jahr etwa 300 Konzerte.



T.E.



Zum Frühstück hören wir uns die CD vom Konzert von 2013 in Pensacola Florida USA an, die ich mir gestern Abend gekauft habe:

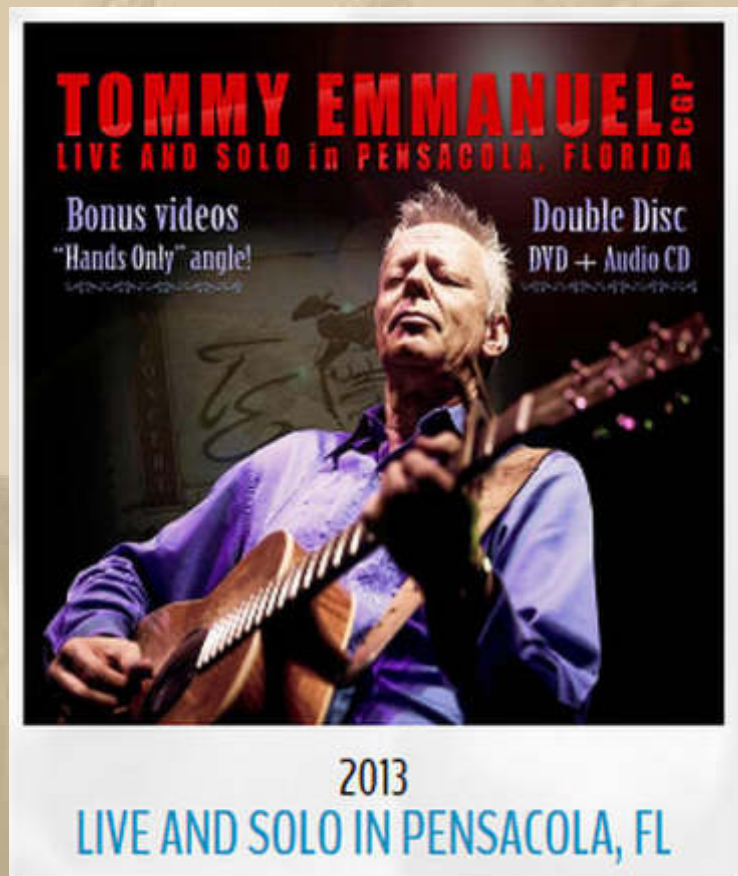

Die CD/DVD King of Strings, war nicht im Angebot - total ausverkauft, erklärte man mir - schade, ich hatte so darauf gehofft:



<https://www.youtube.com/watch?v=ui53N6rls20>

- ich liebe dieses Stück -

(beide UNBEDINGT ANHÖREN)

[https://www.youtube.com/watch?v=U1YUx3C\\_bKM](https://www.youtube.com/watch?v=U1YUx3C_bKM)

17. März, 2012 in Belgrad

Wie soll ich nur wieder zu meiner Lanikai Ukulele und meinen bescheidenen Erfolgen zurückfinden. „Nur Mut Big Max, wenn Du 50 Jahre auf der Ukulele hinter Dir hast, dann wirst Du Dich über Deine kleinen Erfolge freuen“, mahnt mich eine innere Stimme.

Ich lade Euch alle ein, in meinem letzten Shangri-La zu erscheinen, *to sing & play along with me*, selbstverständlich gibt es Freikarten und -bier (Koordinaten stehen auf der Rückseite des Tickets).

**Good Time Charlie's Got The Blues schwirrt es durch meinen Kopf.**



Noch stundenlang streiche ich durch die Youtube-Videos des Tommy Emmanuel & Friends und hänge ab .....

Etwas muss ich noch nachtragen. Wir saßen in Reihe 23 von 26:



Dennoch konnte man den Künstler noch halbwegs erkennen, zumal er sich auf einer erhöhten Theaterbühne präsentierte. Aber 2h am Stück gehen langsam über unsere Physis.

Nun höre und sehe ich mir noch beide Video-DVDs der Konzerte von 2013 in Pensacola Florida USA und von 2008 Center Stage aus der Sierra Nevada Brewing Company in Chico CA an.

Das Federal Bureau Of Investigation verbietet es mir leider die CDs u. DVDs zu kopieren, sonst hätte ich sie längst, für Euch, auf meine Cloud gestellt:

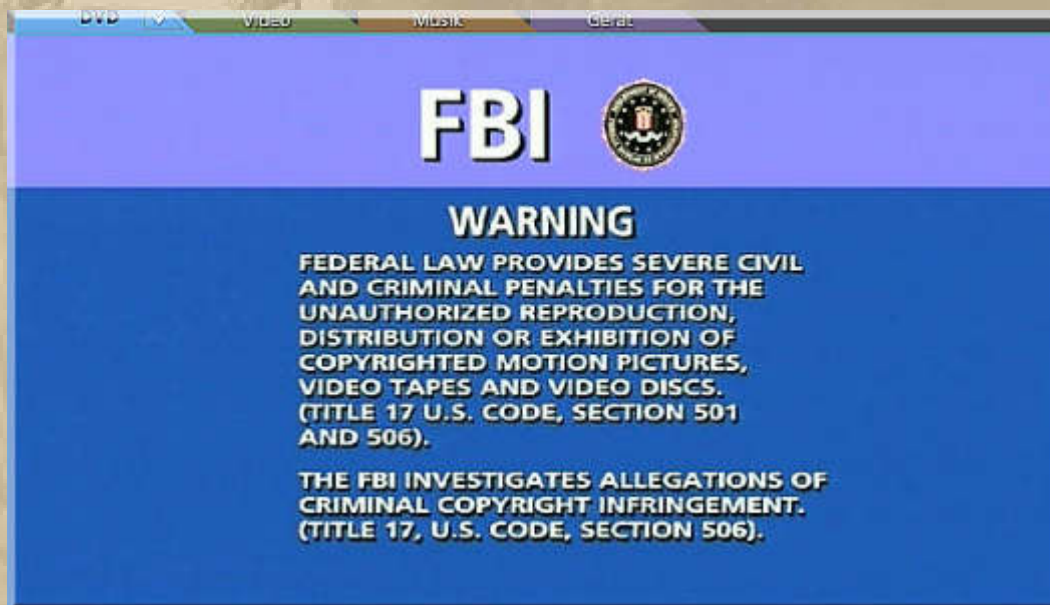

Aber ich habe mir vorgenommen beide Konzerte und das Konzert Marsalis & Clapton *play the blues* von 2011 immer mit mir zu führen. Ferner das Eric Clapton Konzert von 2013 aus der Serie Baloise Session, das es auf YouTube gibt:

<https://www.youtube.com/watch?v=Zkktyon361E>

Ich habe den Eindruck, dass ich jetzt einen erhöhten Adrenalinspiegel habe oder bin ich einfach nur von der Musik betrunken (besoffen)?!





Da ich am Nachmittag wieder alleine bin (Marianne ist mit ihrer Freundin im Breuningerland), versuche ich meine Schüchternheit gegenüber meiner Ukulele zu überkommen und übe wenigstens ein wenig Waltzing Matilda.



.... Stefan (der Platzhirsch) & The Gang tummeln sich im Schnee Vorarlbergs

Das ist die Gang: Fabi & Felix, die Kronprinzen:

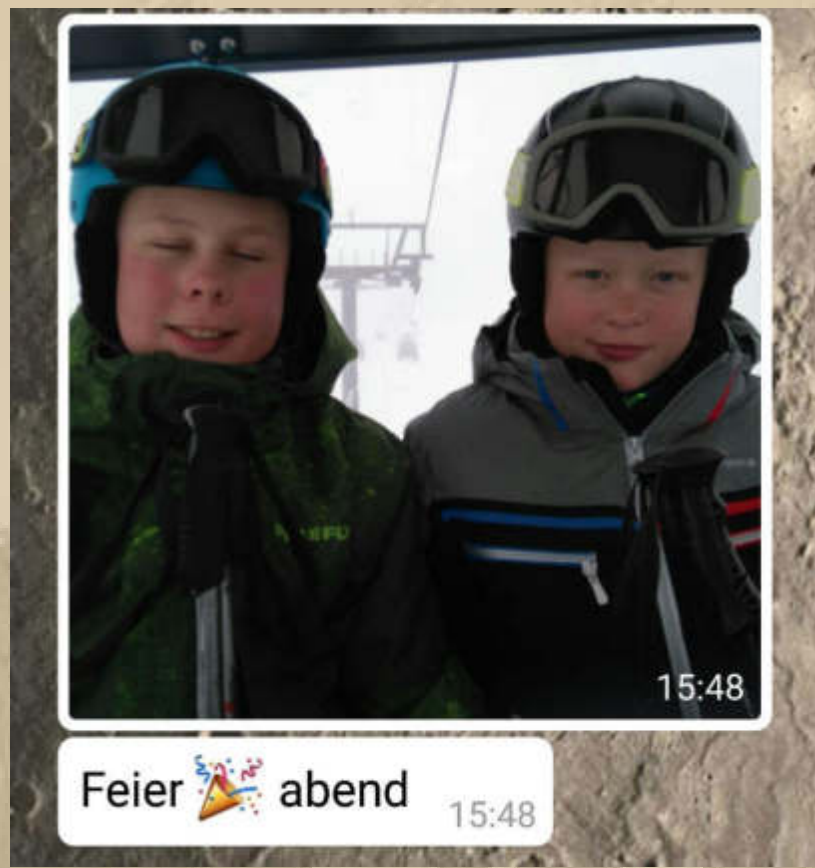

.... das ist nicht am Didamskopf





Heute habe ich wieder einen 10:30 Minuten Tagtraum:

## ELENA of London

<https://www.youtube.com/watch?v=d5QrgoK1Dkw&ebc=ANyPxKqXERmimgjQ7aSI-JWS3fwKjUYmkmgtTxyk9qqxPfNFUvF3WZOZ1fxrJooL97a4dKoT4VJAJpJt-wzj7JNMceWgC1gw>

[https://www.youtube.com/watch?v=K\\_96r0giUdU](https://www.youtube.com/watch?v=K_96r0giUdU)



Heute Abend (18:30 Uhr) sind wir noch einmal, in Sindelfingen, aushäusig. Marianne feiert ihren Geburtstag nach. Wir gehen mit Freunden ins 3 Mohren:





Hier werden türkische Speisen serviert:

<http://www.3mohren.com/index.php?seite=speisen>

.... und wenn man fragt, gibt es sogar ein türkisches Bier: EFES

Ich kenne das von unseren Charterfahrten in türkischen Gewässern.



---

Sonntag, 13. März 2016:

Ich glaube ich habe gestern Abend drei EFES getrunken, vielleicht eines mehr, als es mir, ohne Übung, angeraten ist.

Alle Segelerinnerungen des Reviers zwischen Bodrum und Fenike kamen in mir hoch und es waren viele und sehr schöne. Die Türkei und Kroatien sind m.E. wohl mit die schönsten Reviere im Mittelmeer. Und die Ägäis und das Ionische Meer, werdet Ihr Fragen? Ja, auch schön, kommt bei mir aber erst nach Korsika und Sardinien. Variety Is The Spice Of Life.

Beim Abschied aus dem Restaurant suchte ich an der Garderobe meine rote Fleecejacke vergeblich. Dem Wirt war das peinlich. Also wurde das ein frischer Heimweg. Daheim entdeckt Marianne meine rote Fleecejacke friedlich in unserer Garderobe. Blitzartig erinnern wir uns beide, dass ich doch meine schwarze Winterjacke übergestreift hatte. Das werden wir heute Nachmittag, nach unserem Wahlgang, im Restaurant aufklären gehen. Schwarze Jacken hingen dort noch jede Menge, als wir um 22:30 Uhr aufbrachen.

Die Attraktion am Samstagabend war eine Bauchtanzdarbietung einer hübschen jungen Frau, die sich anmutig bemühte, alle ein wenig anzumachen. Mit einer Gruppe junger Damen ist ihr das auch voll gelungen, doch die reifere Jugend wollte nicht so recht.

Auf dem Heimweg meldete sich schon mein Magen und signalisierte mir heftiges Unwohlsein. Nachts um 3 Uhr musste ich das schöne Abendessen wieder opfern - schade, aber es ging mir unverzüglich wieder besser. Marianne meinte, die meine süße Nachspeise gekostet hatte (Firinda Helva), dass die nicht in Ordnung war. Sei's drum, ich habe es überlebt.



Firinda Helva



**09:30 Uhr - Heute sind die Landtagswahlen, nicht nur in Baden-Württemberg. Eigentlich wollten wir uns drücken. Da uns aber die Angelegenheit mit meiner Jacke sowieso vor die Tür treibt, werden wir auch wählen gehen.**

### **Drei Landtagswahlen, drei heiße Eisen für Angela Merkel**

Besonders mit Blick auf Sachsen-Anhalt und Rheinland-Pfalz scheint es richtig spannend zu werden, und in Baden-Württemberg **droht der CDU in einem historischen Kernland eine historische Pleite.**

Dort könnten die Grünen unter Ministerpräsident Winfried Kretschmann die CDU nach jahrzehntelanger Dominanz tatsächlich als stärkste Partei im "Ländle" entthronen. Es wäre **ein Paukenschlag, der bis nach Berlin zu hören wäre.**

Bundeskanzlerin Angela Merkel, das lässt sich jetzt schon vorhersagen, dürfte parteiintern aufgrund ihres Kurses in der Flüchtlingskrise für negative Wahlergebnisse der Union **verantwortlich gemacht werden.**

Die "Alternative für Deutschland" versteht sich als Alternative zu den etablierten Parteien. Allerdings verhindert ihr mögliches Erstarken in den Landtagswahlen 2016 am Sonntag nicht eine Regierungsbeteiligung der großen Volksparteien. Im Gegenteil. Eine starke AfD würde die Bildung von Großen Koalitionen sogar noch wahrscheinlicher machen. Für diesen paradoxen Umstand ist die AfD aber nicht alleine verantwortlich.

Rund 10 Prozent in Baden-Württemberg, 12 Prozent in Rheinland-Pfalz und 18 Prozent in Sachsen-Anhalt: Wenn sich die Umfragen bewahrheiten, wird die "Alternative für Deutschland" (AfD) als ein großer Gewinner aus den Landtagswahlen am Sonntag hervorgehen.



**Unser Wahllokal ist in der Grundschule in der Gartenstraße 7.**



10:00 Uhr - Relaxen ist angesagt, nachdem ich zum Frühstück nur grünen Tee getrunken habe. Der Appetit wird schon wieder zurückkehren, da bin ich mir sicher.



Stefans illuminierte Bootshalle hinter dem Werfftter auf der Alb

Es sind ja schon viele Boote fernab von Küsten gebaut worden.

Ich freue mich schon darauf, wenn es bei ihm, mit dem Bootsbaue seines 8 m- Kajütkreuzers, weitergeht. Wenn ich mich nicht irre, dann stehen alle Spanten schon fertig in der Werkstatt.





Stefans Buben können sich freuen, dass sie so einen praktisch veranlagten Vater haben, der sie mit allen handwerklichen Tätigkeiten, auf einem sehr hohen Level, vertraut macht.



Felix





**Fabi (Fabian)**



**..... wer schafft, dem steht auch eine Brotzeit zu**

**Ich grüße Euch alle und natürlich auch Silke,  
die charmante Frau im Hause.**



Silke ist Erzieherin und Leiterin im örtlichen Kindergarten, habe ich soeben gegoogelt:



2015

.... Silke in ihrem Wirkungskreis

Ich bin immer wieder überrascht, welche Spuren man im Netz hinterlässt.

Google Manfred A. Max KURTH

Alle News Bilder Maps Videos Mehr ▾ Suchoptionen

Ungefähr 150.000 Ergebnisse (0,41 Sekunden)

**Big Max Web**  
[www.big-max-web.de/](http://www.big-max-web.de/) ▾  
<http://www.big-max-web.de/wp-> WordPress HTML5 Audio Player: Start Me Up (The Rolling Stones). 00:00 / 03:34, WordPress Audio Player Free Version ...  
Sie haben diese Seite 4 Mal aufgerufen. Letzter Besuch: 12.03.16

**Disclaimer | Big Max Web**  
[www.big-max-web.de/disclaimer/](http://www.big-max-web.de/disclaimer/) ▾  
Angaben gemäß § 5 TMG. Manfred A. Max KURTH Hofstaettenweg 22 71063 Sindelfingen GERMANY, fon: +49 7031 27 95 80 eMail: mbm.kurth@t-online.de.

**Manfred A. Max Kurth - Google+**  
<https://plus.google.com/107527993207470544024> - Diese Seite übersetzen  
Manfred A. Max Kurth hasn't shared anything on this page with you.

**1000MIKES - BigMax Homepage**  
[de.1000mikes.com/home/BigMax](http://de.1000mikes.com/home/BigMax) ▾  
BigMax. Steckenpferde: Segeln, segeln und nochmals segeln (45.558 sm von 1973 bis 2014), elektronische Navigation etc, ... Name: Manfred 'Big Max' KURTH

Wenn ich meinen vollständigen Namen in Google eingebe, dann bin ich die No. 1 und sofort auf meiner Webpage.

Gebe ich nur meinen verkürzten Namen ein, dann komme ich erst an Position 4:

Google Manfred Kurth

Alle Bilder News Maps Videos Mehr ▾ Suchoptionen

Ungefähr 260.000 Ergebnisse (0,46 Sekunden)

**Manfred Kurth im Telefonbuch - Jetzt finden!**  
[www.dastelefonbuch.de/Suche/Manfred%20Kurth](http://www.dastelefonbuch.de/Suche/Manfred%20Kurth)  
45 Einträge zu Manfred Kurth mit aktuellen Kontaktdaten, Öffnungszeiten und Bewertungen Das Telefonbuch - Ihre Nr. 1 für Adressen und Telefonnummern.

**Jetzt kommt Kurth - schnell, bequem, preiswert ... - Jüchen**  
[www.jetzt-kommt-kurth.de/impressum.php](http://www.jetzt-kommt-kurth.de/impressum.php) ▾  
Manfred Kurth. Jetzt kommt Kurth... Siemensstr. 1; 41363 Jüchen; fon 02164-950 51 00; fax 02164-950 51 28; info@jetzt-kommt-kurth.de ...

**Jetzt kommt Kurth - schnell, bequem, preiswert**  
[www.jetzt-kommt-kurth.de/](http://www.jetzt-kommt-kurth.de/) ▾  
Jetzt kommt Kurth... schnell - bequem - preiswert ihr Ansprechpartner für Verbrauchs- & Beschäftigungs-Material, Spiel und Bewegung im Kindergarten.  
Jetzt kommt Kurth - Impressum - AGB

**Big Max Web**  
[www.big-max-web.de/](http://www.big-max-web.de/) ▾  
Speed Test III Breaking News - Breaking News 2016 - Breaking News 2015 - Breaking News 2014 - Breaking News 2013 - My Bulletins - My Bulletins 2016 - My ...  
Sie haben diese Seite 5 Mal aufgerufen. Letzter Besuch: 12.03.16

Meinen Sohn habe ich auch gleich einmal gegoogelt:

Google alexander munoz gonzalez berlin

Alle News Maps Bilder Videos Mehr ▾ Suchoptionen

Ungefähr 702.000 Ergebnisse (0,89 Sekunden)

**ALEX GONZALEZ | PHOTOGRAPHY**  
[www.alexgonzalez.de/](http://www.alexgonzalez.de/) ▾  
... js-comp-ver-4.7.4,vc\_responsive, fx, pat\_horizontal\_a, sel, lou, chu, roedelius\_closeup, ledder. All Site Content © 2016 Alex Gonzalez.

**ALEX GONZALEZ | Impress...**  
Alexander Munoz Gonzalez,  
Rosenheimer Strasse 92 ...  
Weitere Ergebnisse von alexgonzalez.de »

**bsi Summit :: Umspannwerk Alexanderplatz**  
[www.sachwerteverband.de/bsi.../umspannwerk-alexanderplatz.html](http://www.sachwerteverband.de/bsi.../umspannwerk-alexanderplatz.html) ▾  
bsi Summit: 11./12. Mai 2016 | Cafe Moskau | Berlin-Mitte ... Der bsi Abendempfang findet im Umspannwerk Alexanderplatz statt. ... Sara Muñoz Gonzalez.

**bsi Summit :: Übernachtung - Sachwerteverband**  
[www.sachwerteverband.de/bsi-summit/home/uebernachtung.html](http://www.sachwerteverband.de/bsi-summit/home/uebernachtung.html) ▾  
Mai 2016 in verschiedenen Berliner Hotels Zimmer zu Vorzugskonditionen für Sie reserviert. ... Ramada Hotel Berlin-Alexanderplatz ... Sara Muñoz Gonzalez.

**Ramon Nicolas Munoz Gonzalez | LinkedIn**  
<https://www.linkedin.com/.../ramon-nicolas-munoz-...> - Diese Seite übersetzen  
Berlin Area, Germany - Director Product Design at LucaNet AG - LucaNet AG  
View Ramon Nicolas Munoz Gonzalez's professional profile on LinkedIn. LinkedIn is the world's largest business ... LucaNet AG. November 2012 - Present (3 years 4 months)Berlin Area, Germany ... Alexander Schebet. CTO at AIS Novations ...

Atze erscheint auch gleich auf der ersten Seite:

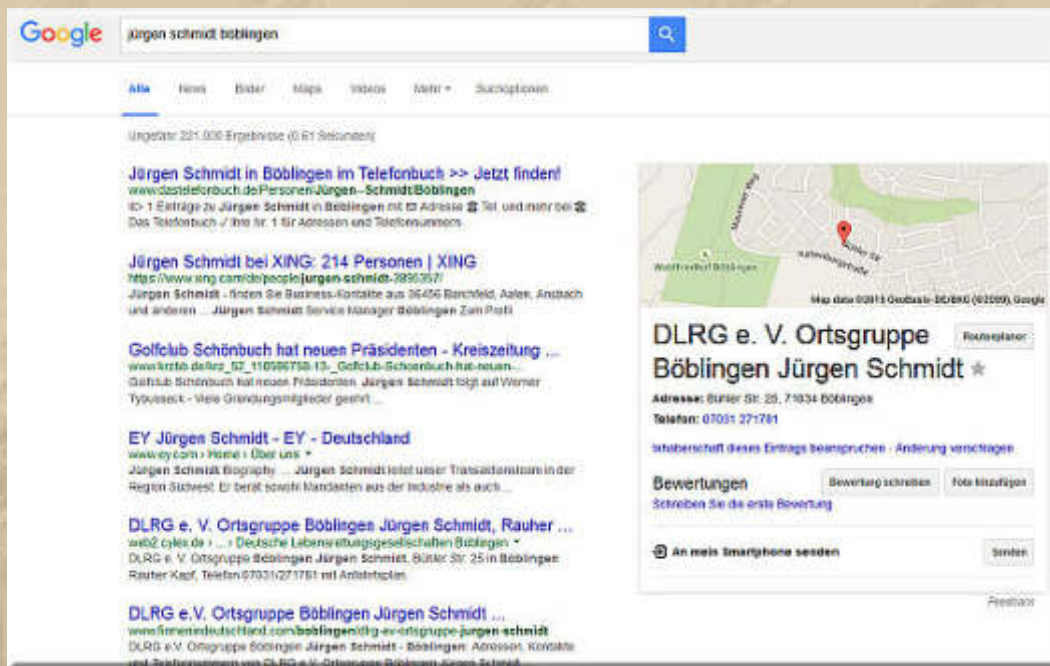

15:20 Uhr - Der Wahlgang liegt hinter uns, und der Wirt vom 3 Mohren freute sich, dass das mit meinen Jacken geklärt ist. Meine schwarze Jacke hing mutterseelenallein in der Garderobe und die habe ich beim Heimgang noch über die rote Jacke gezogen. Angesichts des schneidigen Windes war das eine Wohltat.

16 Uhr - Jetzt verfolgen wir auf Phoenix die Wahlberichterstattung.

Zum Abendessen gibt es Gemüse Eintopf - fleischlos.

- .
- .
- .
- .



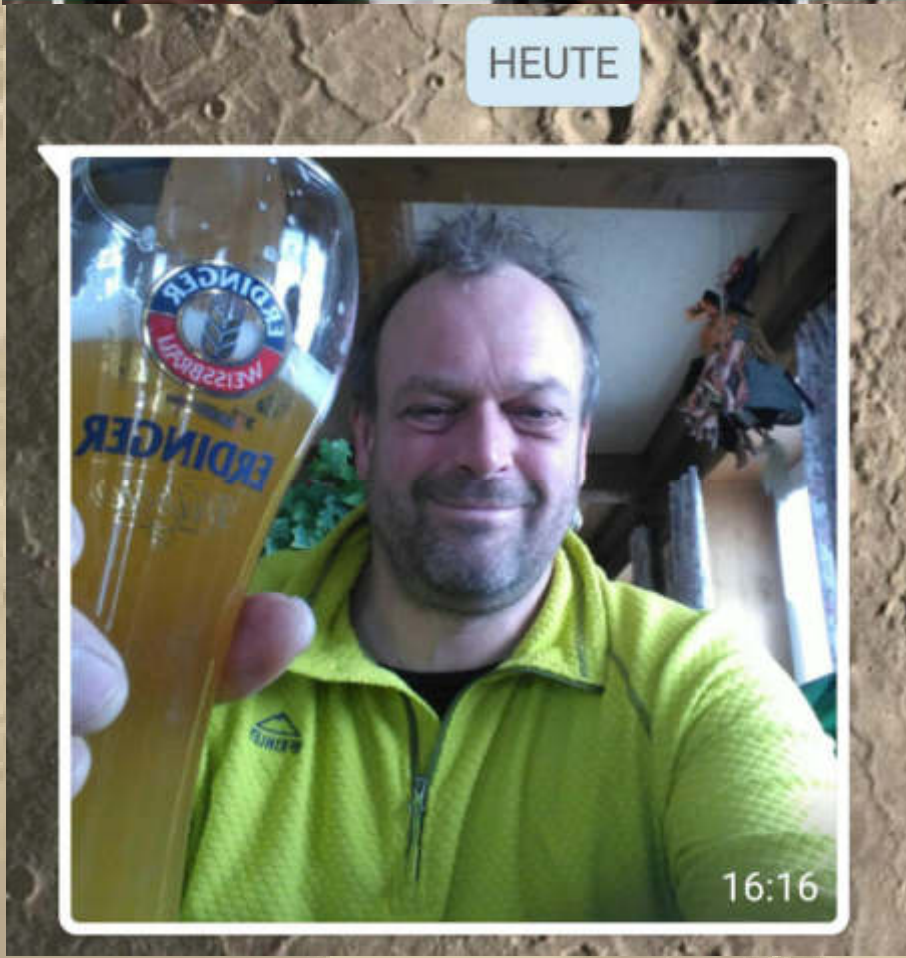
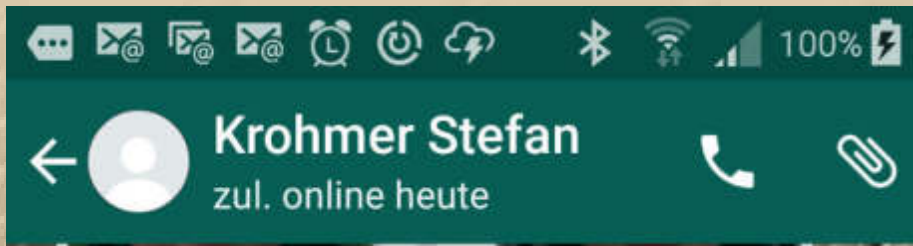

**'Werftchef' Stefan beim Après-Ski**



## 20:03 Uhr - Ein Abschied in Nashville und eine Tex-Mex-Perle aus Austin

Eine von Nashvilles schönsten Stimmen ist für immer verstummt: Joey Feek. Die eine Hälfte des Duos Joey + Rory verlor erst 40-jährig ihren Kampf gegen den Krebs. Und: In Austin, Texas, schuf Carrie Rodriguez mit ihrem neuen Album «Lola» ihre ganz eigene Tex-Mex-Vision.



Bildlegende: Joey und Rory Feek 2011 an den «Annual Academy of Country Music Awards» in Las Vegas. KEYSTONE

Vor acht Jahren sorgte das Ehepaar Joey und Rory Feek mit ihrem Debut-Album unter den Liebhabern der traditionellen Country-Musik für Begeisterung. Mit dem Song «When I'm Gone» feierten sie im Jahr 2012 ihren grössten Hit. Nach Joey Feeks Krebs-Diagnose vor zwei Jahren hatte sie damit im Rückblick bereits prophetisch und berührend ihren Abschied vorweggenommen.

Die 37-jährige Sängerin, Geigerin und Songwriterin Carrie Rodriguez begann ihre Karriere als blutjunge Duett-Partnerin von Rock- und Pop-Urgestein Chip Taylor. Jetzt meldet sie sich mit ihrem fünften Solo-Album zurück: «Lola» ist mit ihren eigenen Worten «kulturell verschnittene Musik für eine kulturell verschnittene Welt». Es sei ihre ganz eigene Tex-Mex-Mischung, je zur Hälfte eigene neue Songs in Englisch oder «Spanglish» und moderne Versionen ihrer mexikanischen Lieblings-Klassiker.



Titelliste der Sendung "Country Special" vom 13.3.2016

JOEY AND RORY	I'LL FLY AWAY
JOEY AND RORY	CHEATER, CHEATER
CLAY WALKER	THE CHAIN OF LOVE
JOEY AND RORY	THAT'S IMPORTANT TO ME
JOEY AND RORY	ALBUM NUMBER TWO
JOEY AND RORY	WHEN I'M GONE
JOEY AND RORY	IF I NEEDED YOU (LIVE)
LORETTA LYNN	WHO'S GONNA MISS ME?
ASLEEP AT THE WHEEL	(GET YOUR KICKS ON) ROUTE 66 (LIVE)
RAY BENSON	A LITTLE PIECE
RICHARD DOBSON AND W.C. JAMESON	BROTHER RIVER
HUGH AND KATY MOFFATT	ASHES OF LOVE
MAREN MORRIS	MY CHURCH
JON PARDI	HEAD OVER BOOTS
KEITH URBAN	BREAK ON ME

RAUL MALO feat. RAY BENSON	BETTER OFF IN TEXAS
CARRIE RODRIGUEZ	PERFIDIA
FLACO JIMENEZ/LINDA RONSTADT	EL PUENTE ROTO
CARRIE RODRIGUEZ	LLANO ESTACADO
STEPHANIE URBINA JONES	VAMANOS (LET'S GO)
CARRIE RODRIGUEZ/LUKE JACOBS	QUE MANERA DE PERDER
RICK TREVINO	SALTE DE ESPALDA
JOHNNY RODRIGUEZ	RIDIN' MY THUMB TO MEXICO
CARRIE RODRIGUEZ	Z
DIXIE CHICKS	WIDE OPEN SPACES
CARRIE RODRIGUEZ	THE WEST SIDE
TISH HINOJOSA	WEST SIDE OF TOWN
SAM OUTLAW	ANGELENO
LOS LOBOS	LA TUMBA SERA EL FINAL
CARRIE RODRIGUEZ	FRIO EN EL ALMA
CARRIE RODRIGUEZ	CARICIAS





# LANDTAGSWAHLEN IN DREI BUNDESLÄNDERN

GroKo erlebt Wahldebakel in der Flüchtlingskrise

# HORROR-TAG FÜR MERKEL UND GABRIEL



## Landtagswahl Baden-Württemberg

Hochrechnung von 20:09 Uhr

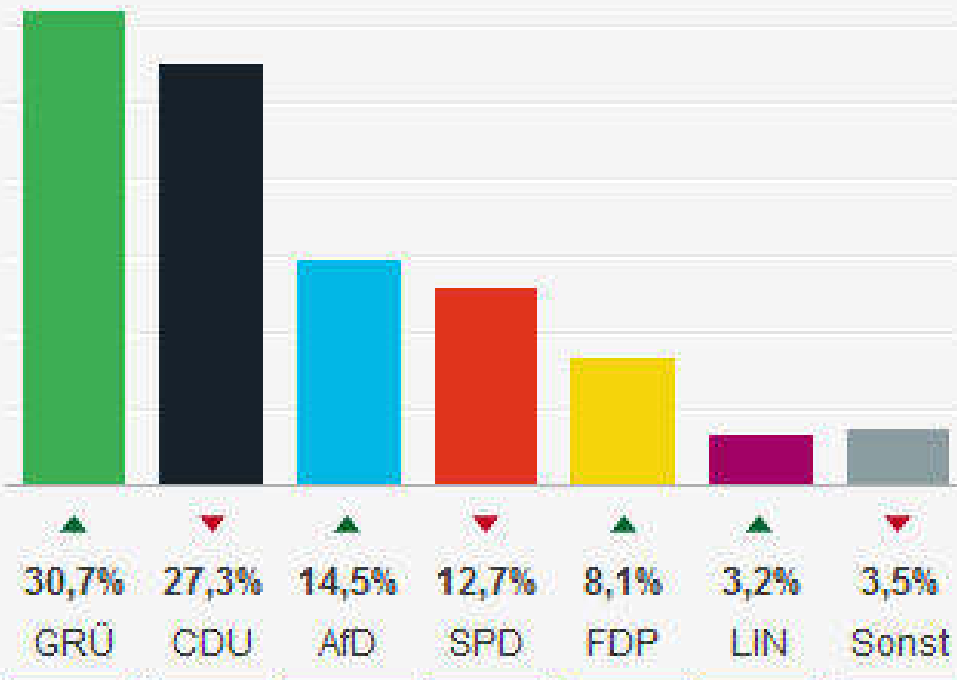

Stand: 13.03.2016 20:09 Uhr

Quelle: ZDF



### Landtagswahl Rheinland-Pfalz

Hochrechnung von 20:11 Uhr

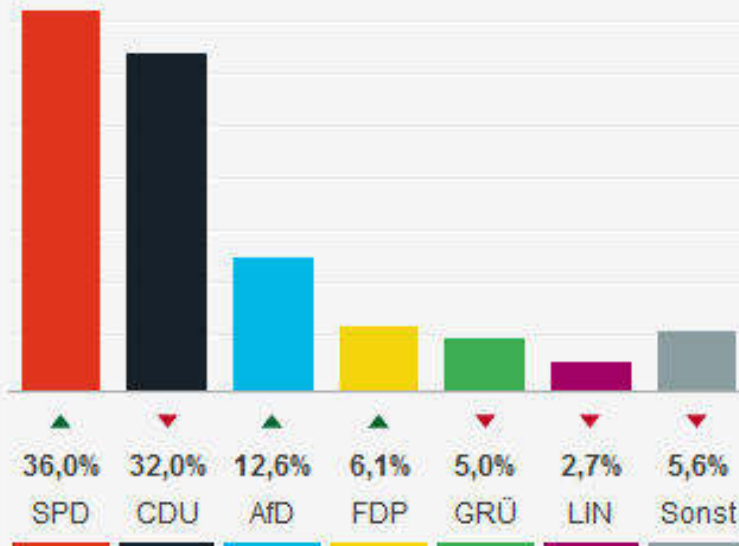

Stand: 13.03.2016 20:11 Uhr

Quelle: ZDF



### Landtagswahl in Sachsen-Anhalt

Hochrechnung von 20:12 Uhr

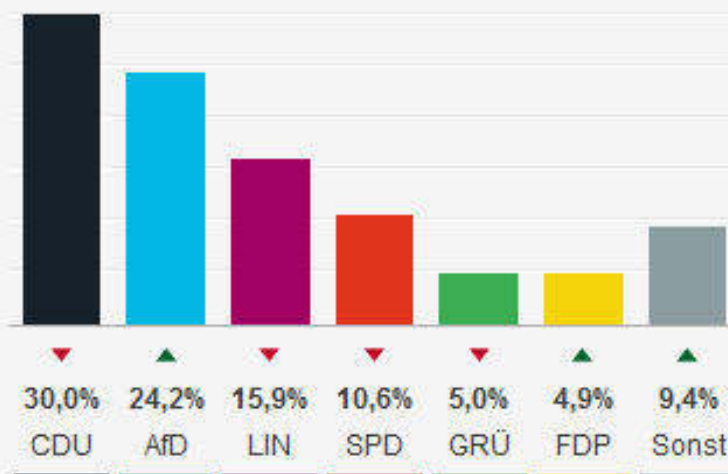

Stand: 13.03.2016 20:12 Uhr

Quelle: ZDF





**WIR  
KÖNNEN**  
*den Wind*  
**NICHT ÄNDERN,  
ABER DIE  
SEGEL  
ANDERS SETZEN**

*(Aristoteles)*





Montag, 14. März 2016:

Heute und den Rest der Woche begeben sich morgens zu meinem Hausarzt, um den Umgang mit dem Diabetes-Pen zu erlernen.

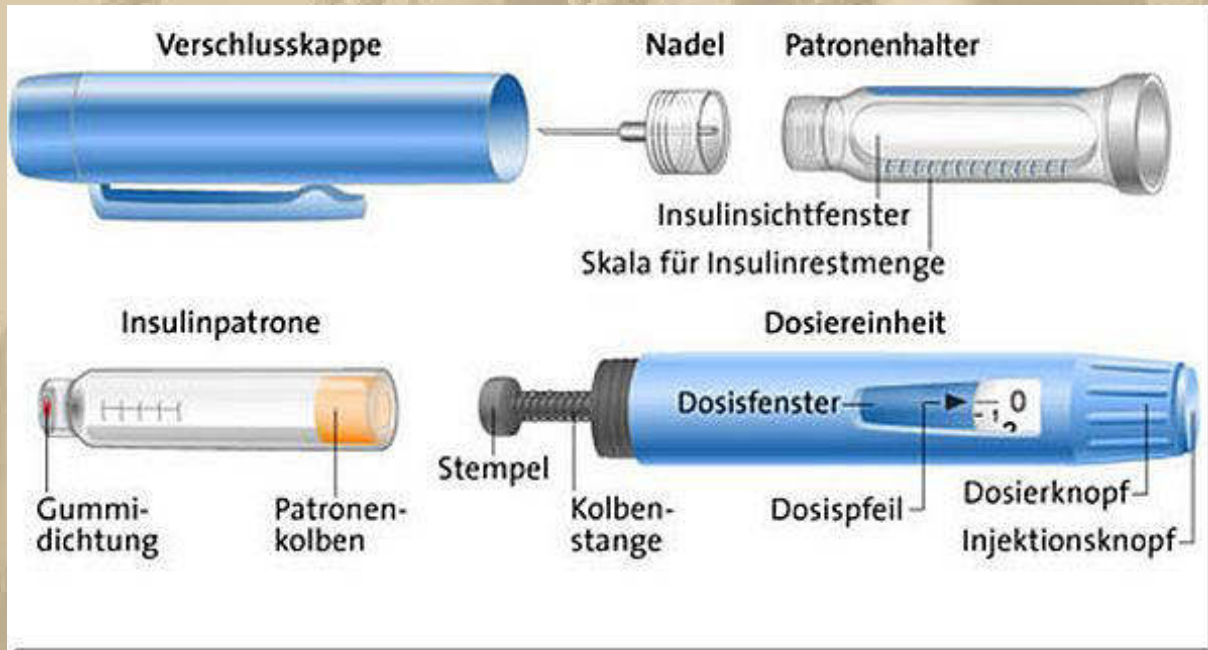



**Köttbullar, Hackfleischbällchen auf schwedisch**



**.... sieht das nicht lecker aus?**

## Zubereitung

Arbeitszeit: ca. 30 Min. / Schwierigkeitsgrad: normal / Kalorien p. P.: ca. 967 kcal

Die Zwiebel schälen, in kleine Würfel schneiden und bei mittlerer Hitze in etwas Butter glasig anbraten. Währenddessen die Champignons putzen, den Stiel kürzen und die Pilze in Scheiben schneiden. Die Zwiebeln aus der Pfanne nehmen und abkühlen lassen. Die Champignons in der Pfanne in etwas Butter braten.

Das Hack mit Zwiebeln, Ei, Paniermehl und Petersilie vermischen, mit etwas Salz, Pfeffer und Muskat würzen und gut durchkneten. Die Hände etwas befeuchten und kleine Klöße von 2 bis 3 cm Durchmesser aus dem Fleischteig formen. In einer zweiten Pfanne in etwas Butter bei mittlerer Hitze von allen Seiten braun braten, dann aus der Pfanne nehmen.

Den Bratsatz in der Pfanne mit einem EL Mehl bestäuben. Mit der Milch und der Sahne ablöschen, leicht köcheln lassen und den Bratsatz vom Pfannenboden lösen. Mit Salz, Pfeffer und Muskat abschmecken. Die Champignons und Klöße dazugeben und alles zusammen noch etwas ziehen lassen.

Petersilienkartoffeln und Preiselbeeren dazu reichen.

Zutaten	2 Personen
333 g	Hackfleisch, gemischtes
m.-große	Zwiebel(n)
333 g	Champignons, frische
133 g	Sahne
133 ml	Milch
1	Ei(er)
etwas	Paniermehl
etwas	Muskat
TL, gehäuft	Petersilie, frisch oder TK
	Salz und Pfeffer, weißer
etwas	Butter
. EL	Mehl
kl. Glas	Preiselbeerkompott

Das Gericht werde ich demnächst einmal nachkochen. Wird standardmäßig bei IKEA angeboten und sehr schmackhaft mit Preiselbeeren gereicht.



13:00 Uhr - Die Sache mit dem Pen ist foolproof. Beim Frühstück war mir ein Zahn aus meiner rechten oberen Brücke herausgefallen, fast hätte ich ihn verschluckt - also noch in die Zahnklinik, da wird die ganze Brücke heruntergeholt. Ich darf vorerst wieder heim und werde angerufen, wenn die Brücke repariert ist und wieder eingesetzt werden kann.

13:30 Uhr - Ich soll mich um 15 Uhr wieder einfinden.

Also noch Zeit für einen Tagtraum: <https://vimeo.com/94842405>

**”Twenty Eight Feet: Life on a little wooden boat”**



### **X-99**

Baujahr 1990, GER 262, Bodensee-zul., 10,00 × 3,00 × 1,75 m, Gewicht 3 t, Bukh 10 PS Einbaudiesel, Sail-drive, Autopilot, Echolot, Sumlog, KVH Maxidisplay, Rollreiffanlage Bartels, North Segel, Ganz- und Tourenpersenning, Weber Hafentrailer, aus gesundheitl. Gründen für 32500,- € zu verkaufen.

**E-Mail: [hanns@lattner.net](mailto:hanns@lattner.net)**

**Telefon +49(0)171/8116611**

**viel Glück Hanns!**

15:15 Uhr - Meine Kauleiste ist wieder 'perfect'.

17:45 Uhr - Ich habe ein Mittagsschläfchen gehalten - nun gibt es Eintopf Teil 2.

- .
- .
- .
- .
- .

Ukulele of the Day:



- Godin MultiUke (799 €) -

[https://www.youtube.com/watch?v=AldUuEI\\_qbQ](https://www.youtube.com/watch?v=AldUuEI_qbQ)

[https://www.youtube.com/watch?v=1l\\_TifsBUIM&ebc=ANyPxKr-KfPYcfc05sm1WbGcGYRqOs2Ser1B6F-ITFeUWF\\_eZX6xjGP8FvqspBwVvfYOrjS2Npfd](https://www.youtube.com/watch?v=1l_TifsBUIM&ebc=ANyPxKr-KfPYcfc05sm1WbGcGYRqOs2Ser1B6F-ITFeUWF_eZX6xjGP8FvqspBwVvfYOrjS2Npfd)



Dienstag, 15. März 2016:

Nach dem Frühstück geht's gleich zum Hausarzt, zur Pen-Übung.

11:00 Uhr - Übungsviertelstunde erfolgreich absolviert. Nur einen kleinen Fehler habe ich gemacht. Die Nadel muss nach dem Stich und dem Abdrücken des Insulins noch 10 Sekunden im Unterbauch verbleiben, um sicher zu sein, dass auch der ganze Impfstoff transferiert wurde. Morgen werde ich auch das beachten. Alle MTAs der Praxis sind jetzt abwechselnd dabei, weil wohl noch nicht alle Damen eine Pen-Einweisung gemacht haben. Dann ist mein Takt eben 10/10 Takt - ich zähle 1 und 2 und 3 und 4 etc. bis 10 und .....

Marianne habe ich eine Kopie meines aktuellen Blutbildes mitgebracht. Nachdem sie die Daten studiert hatte, meinte sie: Sugar, Du bist ansonsten topfit.

Was ist am See los?



..... NICHTS - Blick von Lindau ins Rheintal,  
die Cam war 4 Wochen defekt





.... Altnau/CH



Nur in Bottighofen/CH wird schon eingewassert - Ostern naht.

SMCLe LiveCam Tue Mar 15 11:38:00 2016



..... das übliche Bild in meinem Heimathafen Überlingen-Ost

Einige Boote überwintern im Wasser und legen sich in die Nähe der Hafeneinfahrt, die ganz zuletzt zufriert, sofern überhaupt.

.  
. .  
. .  
. .  
. .

12:00 Uhr - Ich schwenke auf 4/4 Takt und zupfe und 'strumme' auf meiner Ukulele - heute mit meinem kleinen Roland-Verstärker, sozusagen akustisch-elektrisch, ein toller Sound, den man auch noch vielfältig einstellen kann:



# Die Bedienelemente und Anschlüsse



## 1. INPUT-Buchse

Schließen Sie hier die Gitarre oder das Mikrofon an.

## 2. Type-Schalter

Hier können Sie eine von sieben verschiedenen Verstärker-Simulationen wählen:

### ACOUSTIC

Dies ist ein sehr dynamischer Akustikamp, der zusätzlich den Klang der angeschlossenen E-Gitarre in einen Akustikgitarren-Sound umwandelt.

### JC CLEAN

Hier steht der bekannte Roland Jazz Chorus JC-120 Verstärker zur Verfügung, der für seinen präzisen, warmen Cleansound berühmt ist.

### BLACK PANEL

Dies ist das Modeling des berühmten Fender Twin Reverb Verstärkers, der wegen seines ultra-klaren, höhenreichen, fast bissigen Cleansound besonders gern für Country, Blues und Funk eingesetzt wird.

### BRIT COMBO

Hier wird der beliebte Vox AC-30TB Amp simuliert, der den Liverpool-Beat-Sound der Sechziger so entscheidend geprägt hat. Aber auch angezerrt und vollverzerrt ist es ein beliebter Verstärker für Brit-Pop und Rock.

## CLASSIC STACK

Bei dieser Einstellung wird der Sound eines Marshall JMP1987 Topteils simuliert: Dieser berühmte Verstärker liefert den urtypischen Zerrsound für klassischen Siebziger-Jahre-Rock und Hardrock.

## R-FIER STACK

Dies ist das Modeling eines MESA/Boogie Rectifier. Dieser moderne super high-gain Verstärker liefert die tyische Verzerrung für Heavy Metal, Nu-Metal und Grunge.

## MIC

Wählen Sie diese Einstellung, wenn Sie ein Mikrofon anschliessen.

- \* Eine heulender Dauerton (Rückkopplung, Feedback) kann entstehen, wenn der Klang des Lautsprecher zu sehr in das Mikrofon einstrahlt. Dies können Sie durch folgende Maßnahmen verhindern:

1. Stellen Sie das Mikrofon woanders auf.
2. Erhöhen Sie die Entfernung zwischen Mikrofon und Lautsprecher.
3. Verringern Sie die Lautstärke.

## TIPP

Bei Abnahme an der REC OUT/PHONES-Buchse klingen die Amp-Simulationen noch originaler.

- \* Alle genannten Produktnamen sind eingetragene Warenzeichen der jeweiligen Hersteller und wurden nur genannt, um die Klänge zu beschreiben.



### 3. GAIN-Regler

Regelt den Eingangspegel (Mikrofon und Cleansounds) bzw. den Verzerrungsgrad (Zerrsounds).

### 4. VOLUME-Regler

Regelt die Gesamtlautstärke.

### 5. Power-Anzeige

Diese Anzeige leuchtet bei Betrieb.

- Bei Batteriebetrieb leuchtet die Anzeige schwächer, wenn die Lebensdauer der Batterien zuende geht. Der Klang kann dann ungewollt verzerrt oder abreißen, dies ist aber normal. Ersetzen Sie in diesem Fall die Batterien oder benutzen Sie das beiliegende Netzteil.

### 6. TUNING FORK-Schalter

Dieser Schalter aktiviert die digitale Stimmgabel. Benutzen Sie den Ton als Referenzton zum Stimmen ihrer Gitarre.

- Der Stimmtton variiert in der Lautstärke, je nachdem, wie stark Sie den Taster drücken. Um die Gesamtlautstärke einzustellen, benutzen Sie den GAIN-Regler (3) und VOLUME-Regler (4).
- Wenn der GAIN-Regler (3) und VOLUME-Regler (4) sehr hoch eingestellt sind und Sie dann den TUNING FORK-Schalter drücken, kann der Stimmtton sehr laut sein. Drehen Sie die Regler vorher auf einen niedrigen Wert.

#### TIPP

- Bestimmen Sie die Tonhöhe des Stimmtons mit dem KEY-Schalter (7). Wählen Sie "A" für eine normale Stimmung. Der Stimmvorgang läuft folgendermaßen:
  1. Drücken Sie den TUNING FORK-Taster, so dass der Referenzton „A“ erklingt.
  2. Spielen Sie die leere A-Saite der Gitarre. Eine Schwebung ist zu hören, wenn die beiden Töne nicht übereinstimmen
  3. Stimmen Sie die A-Saite, bis keine Schwebung mehr zu hören ist.
  4. Stimmen Sie alle anderen Saiten mit der A-Saite als Referenz
- Der Ton der digitalen Stimmgabel ist besser zu benutzen, wenn Sie für die Gitarre mit dem TYPE-Regler (2) die Einstellung JC CLEAN (oder einen anderen Sound ohne Verzerrung) wählen und alle Effekte auf null drehen.
- Die digitale Stimmgabel klingt nach dem Drücken des TUNING FORK-Tasters eine Weile nach. Um den

Stimmtton abzukürzen, drücken Sie sanft noch einmal auf den Taster, und Klang verstummt schnell.

### 7. KEY-Schalter

Hier stellen Sie die Tonhöhe der digitalen Stimmgabel ein: Wählen Sie "A" für eine normale Stimmung, A♭ für die Stimmung einen Halbton tiefer und A♭♭ für zwei Halbtöne tiefer (tiefergestimmte Gitarren werden in Rock und Metal eingesetzt) Referenzton A = 440 Hz.

### 8. TONE-Regler

Drehen Sie den Regler im Uhrzeigersinn für einen brillanteren Ton; drehen Sie ihn gegen den Uhrzeigersinn für einen dumpfen, jazzigen Ton.

### 9. EFX (Effects)-Regler

Drehen Sie diesen Regler auf Chorus, Flanger, Phaser oder Tremolo, um den jeweiligen Effekt hinzuzufügen. Die Markierungen um den Regler herum kennzeichnen die Effektstärke bzw. das Tempo der Modulation.

- Die Markierungen für die Effektstärke auf der Bedienoberfläche sind Näherungswerte. Richten Sie sich beim Einstellen des Effekts nach dem von Ihnen gewünschten Klangergebnis.

#### CHORUS

Hier wird dem Originalton ein leicht verstimmter Ton hinzugefügt, so dass ein breiterer, vollerer Klang entsteht.

#### FLANGER

Dies ist ein extremer Modulationseffekt mit ganz eigenem, typischen Sound.

#### PHASER

Hier werden dem Originalton phasenverschobene Anteile hinzugefügt.

#### TREMOLO

Dieser Effekt verändert die Lautstärke in zyklischen Abläufen.

### 10. DELAY/REVERB-Regler

Drehen Sie diesen Regler auf Delay (Echo) oder Reverb (Hall), um den jeweiligen Effekt hinzuzufügen. Die Markierungen um den Regler herum verändern den Effekt:



Dieses (mein) 2 Watt Modell wird nicht mehr hergestellt - es gibt ein 3 Watt Nachfolgemodell. Es macht immens viel Spaß, die verschiedenen Klänge auszuprobieren.







**13:00 Uhr - In Sindelfingen beginnt es zu schneien:**



**.... und in Ellös/S bei Hallberg-Rassy lacht die Sonne:**

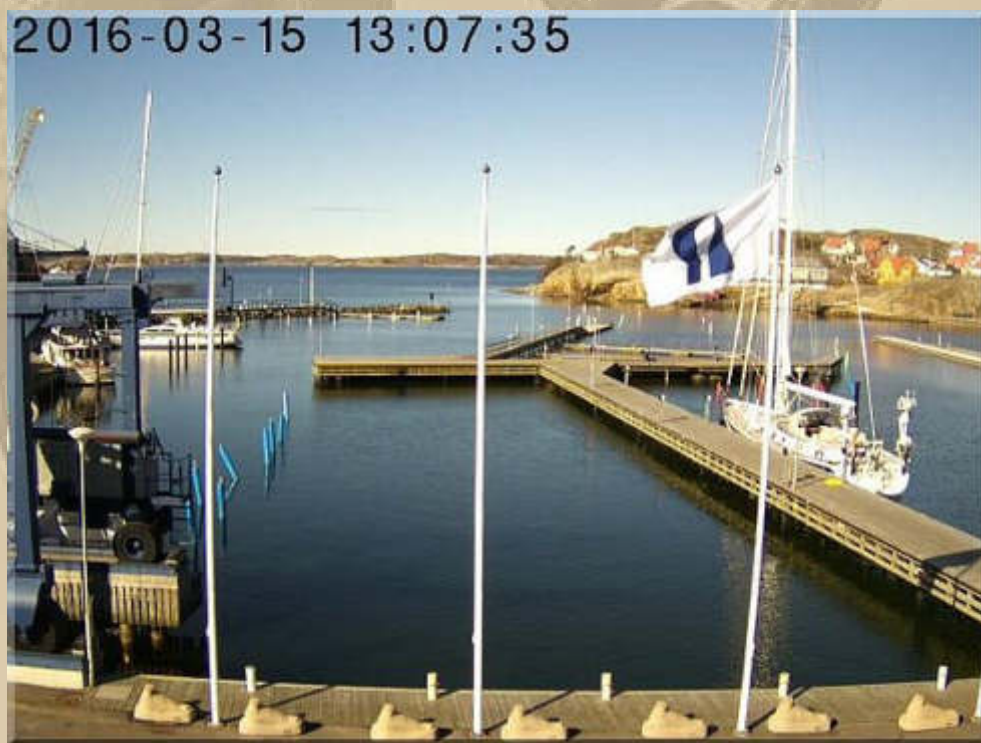

**13:20 Uhr - Ich suche nach meinem Tagtraum, kann mich aber noch nicht entscheiden.**

Nur wenige Minuten später wurde ich fündig:



<https://www.youtube.com/watch?v=Xg6rAj916QU>

Da hat man aber schwer zur AMEL-Werft geschaut. Ich mag die 'ungeschminkten' Schiffe der Werft ALUBAT, z.B. Ovni 365



<http://www.chamade.ch/>



Mein Lieblings-Aluboot ist allerdings die 34' KATHENA NUI der Dübbel & Jesse Werft auf Norderney, mit der Wilfried Erdmann zweimal allein um den Globus gesegelt ist, in beiden Richtungen.

<http://www.ardmediathek.de/tv/Quarks-Co/Allein-gegen-den-Wind-Grenzerfahrungen/WDR-Fernsehen/Video?bcastId=7450356&documentId=15892298>



.... Wilfried (\*15. April 1940) & Astrid Erdmann



Cebit 2016

# Eine ganze Halle nur für Drohnen



Eine ganze Halle hat die Cebit-Messeleitung für das Vorführen von selbststeuernden Fluggeräten (Drohnen) reserviert.

FOTO: epa

**Drohnen:** Eine ganze Halle hat die Messe-Leitung für das Vorführen von selbststeuernden Fluggeräten (Drohnen) reserviert. Was hat das mit der Cebit zu tun? Die Drohnen sind in Wahrheit nichts weiter als fliegende Minicomputer mit GPS-Ortung - außerdem ist es für die Besucher schön, wenn sie auch etwas exotischere Dinge sehen können.

n-tv

## *Drohe versus Porsche: Wer macht das Rennen auf der Cebit?*

Es ist ein ungleiches Rennen, das am Rande der Cebit in Hannover stattfindet. Eine Drohne tritt gegen einen Porsche an. Ob der kleine Flieger mithalten kann? Selbst wenn nicht, gehören sie unserer Zukunft an.

<http://www.wiwo.de/videos/n-tv/drohe-versus-porsche-wer-macht-das-rennen-auf-der-cebit/13322204.html>

Bei mir hat sich das Drohnenfieber so stark abgekühlt, dass ich an einen Erwerb nicht mehr denke.



Mittwoch, 16. März 2016:

09:30 Uhr - Ab zur Pen-Übung. Es dreht sich nun nicht mehr um die Handhabung sondern darum, die richtige Insulindosis zu finden. Noch muss ich eingestellt werden, das hoffe ich bis zum Freitag zu erreichen.

- .
- .
- .

10:00 Uhr - Zurück vom Doc. Meine Zuckerwerte sinken nur sehr langsam, aber immerhin. Der Wert muss sich noch halbieren, erst dann ist mein Doc mit mir zufrieden. Entbehrungsreiche Zeiten kommen auf mich zu - merde.



Ukulele of the Day:





<http://www.ukulelemag.com/gear-reviews> ganz schön teuer

<http://lichtyguitars.com/> [https://www.youtube.com/watch?v=P\\_9um--NRdU](https://www.youtube.com/watch?v=P_9um--NRdU)

- Was kann ich mich an schönen Instrumenten berauschen -



Heute Abend gastiert Tommy Emmanuel noch in Barcelona, bevor er seinen nächsten Auftritt wieder in der Grand Ole Opry in Nashville/TN hat. Den ganzen Sommer tourt er durch die USA, bevor er im Herbst erneut nach Europa kommt und auch mehrmals wieder in Deutschland auftreten wird: <http://tommyemmanuel.com/tours/>





Allen, die heute eine Extraportion Glück benötigen, denen überbringe ich durch Snoopy zwei Glückskleeblätter:



.... doppelt hält länger



11:30 Uhr - Konstanz Wind 4 Bft. aus Osten

Heute fehlt noch mein Tagtraum - draußen schneit es wieder gelegentlich, da fällt es mir schwer ans Segeln zu denken, aber das World Wide Web, weiß mich immer zu begeistern.



## **J** a CLASS of its own

<http://www.jclassyachts.com/>

<https://www.youtube.com/watch?v=2Yd3Gs3x-3g>



13:00 Uhr - Jetzt geht's ab zum Wocheneinkauf.

15:00 Uhr - Nun habe ich noch meinen Touran zu VW Hahn in die Inspektion gebracht.

16:00 Uhr - Jetzt gibt es einen grünen Tee (Kukicha Karigane) mit dem neuen Wasserkocher zubereitet - der alte versprühte vorgestern Funken, wie eine Wunderkerze - Exitus.





19:30 Uhr - In unserer Konferenz konnten wir Siggie alle hören, doch er uns nicht.

20:30 Uhr - Wir beenden die Konferenz, weil wir alle das Fußballspiel zwischen Bayern München und Juventus Turin sehen wollen.



.... in der 1. Halbzeit:





.... und Bayern, das Imperium, schlägt zurück:



Paul Pogba (5.) und Juan Cuadrado (28.) stellten für Juventus vor 70.000 Zuschauern in der ausverkauften Allianz Arena vermeintlich früh die Fronten her.

Aber Robert Lewandowski (73.) und Thomas Müller (90.) schossen den FC Bayern erst in die Verlängerung, dann sorgten Thiago (108.) und Kingsley Coman (110.) für den umjubelten Sieg bei eisigen Temperaturen in München.



Donnerstag, 17. März 2016:

09:30 Uhr - Ab zum Hausarzt, dann auch morgen noch einmal - Ende der Pen-Einweisung. Marianne fährt mich hin, da mein Auto in der Inspektion ist. Es ist windstill, sonnig und angenehm warm.

11 bis 12 Uhr - Marianne muss unbedingt ins Gartencenter und Pflanzenerde kaufen. Aha, die Pflanzzeit beginnt. Marianne hat viel Glück mit Pflanzen - mich bringt sie ja auch gut durch den Winter.

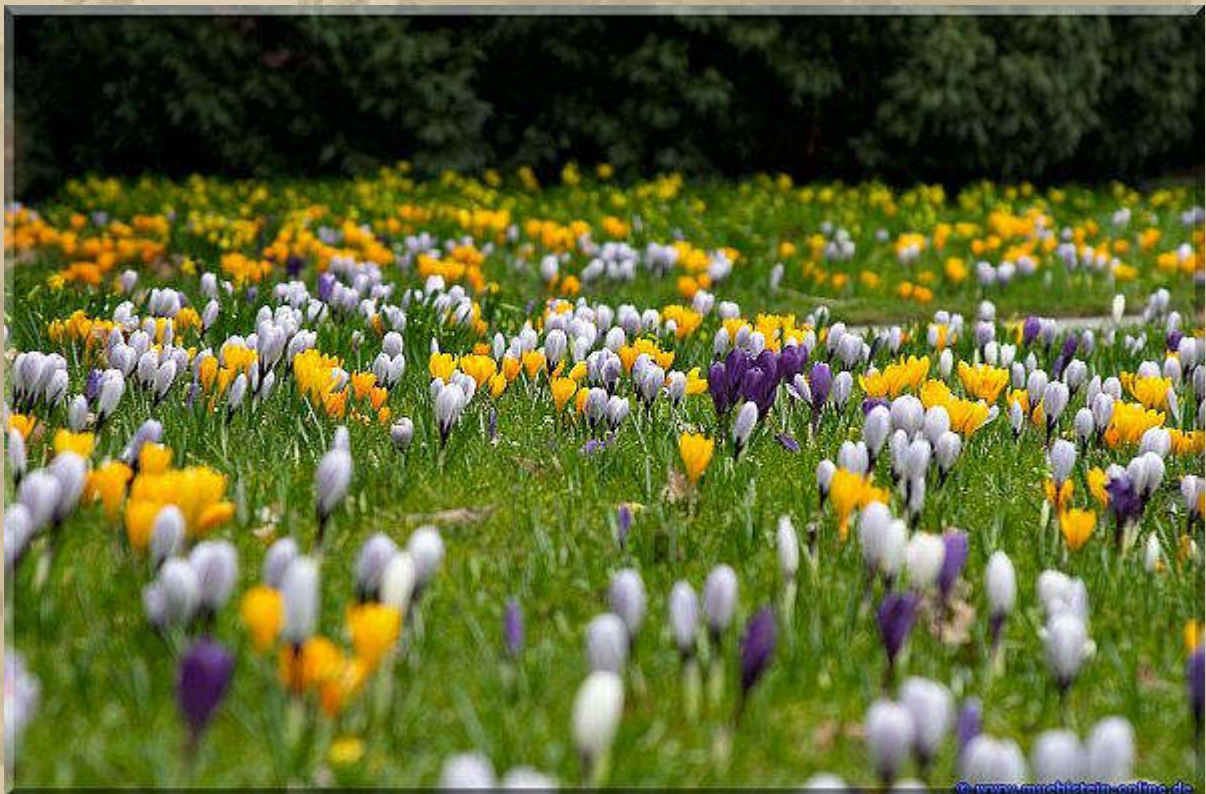

In den öffentlichen Gartenflächen blühen die Krokusse ('Krokanten' lol).

In Sindelfingen sind die Landschaftsgestalter vom Gartenbauamt schon seit einigen Wochen unterwegs und bringen die Anlagen auf Vordermann. Wenigsten daran sieht man, wo unsere Steuergelder bleiben.

Hanns schickt mir einen Frühlingsgruß aus dem Paradies:



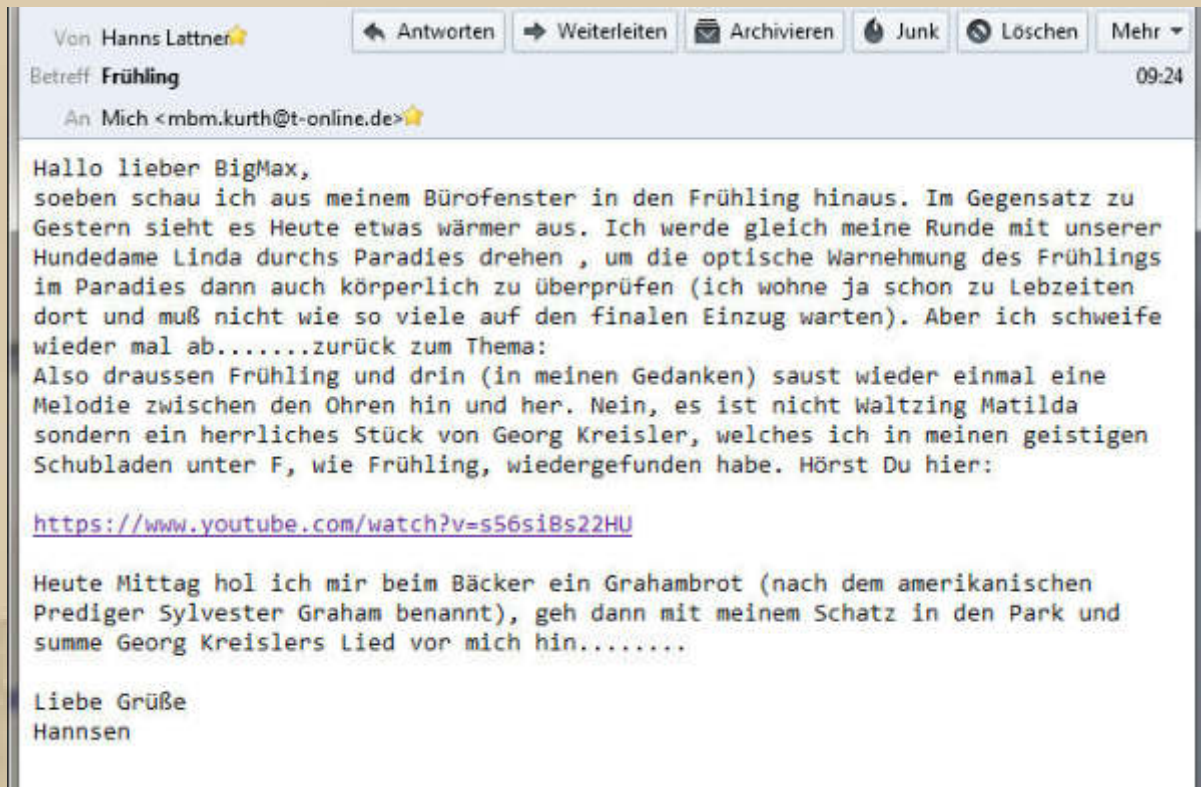

<https://www.youtube.com/watch?v=s56siBs22HU>

Lieber Hanns, die alten Weisen (Moritaten) höre ich auch immer wieder gerne, z.B. die Räuberballade von 1948 mit Bully Buhlan:



<https://www.youtube.com/watch?v=qvRGH4zy1hM>

Liedtext ab 1:15'

**Bully Buhlan** (\* 3. Februar 1924 als *Hans-Joachim Buhlan* in Berlin-Lichterfelde; † 7. November 1982 in Berlin-Zehlendorf) war ein deutscher Jazz- und Schlagersänger, Pianist, Schlagerkomponist und Schauspieler, der vor allem in der Nachkriegszeit und Anfang der 1950er Jahre große Erfolge feierte.



## Mein Tagtraum und Erinnerung an 1979 - The Fastnet Race:



<https://www.youtube.com/watch?v=UjK1zaHJjQo>

.... ich hatte das Vergnügen im Sommer 2000:

10. Tag, Sonntag, 23. Juli 2000

From Crookhaven, 2x round Fastnet Rock to Schull

Zeitig kommen wir alle aus den Kojen. Der Blick zum Himmel ist durch eine graue, geschlossene Wolkendecke getrübt. Auch Rasmus kündigt sich erheblich ungestümer als gewöhnlich an. Nun stimmt das momentane Wetter mit unseren Vorurteilen über das irische Wetter überein.

Schon bald rasen wir hoch am Wind auf das Leuchtturm von Fastnet Rock zu, das 6 sm vor unserem Bug liegt. Ich darf die Endeavour zum Rock segeln.

Ich runde den Felsen mit einem Dreieckskurs. Die hohen Wellen brechen sich gewaltig am Felsen und lecken gischtend in die Höhe, um kaskadierend in sich zusammenzufallen.



Helmut segelt auch eine Ehrenrunde um den Felsen. Die totale Begeisterung ist ihm und mir deutlich anzumerken. Ein seglerischer Traum ist in Erfüllung

gegangen. Die Traumlücke hat sich noch nicht ganz geschlossen, da denken wir bereits über unsere nächsten Segelabenteuer nach.



Das Wetter ist immer noch garstig, als wir den Felsen achteraus lassen und dem Festland entgegenstreben. Schull Harbour wollen wir aufsuchen, das heißt mit Generalkurs Nord an die Westspitze von Long Island. Die Insel gibt der Bucht von Schull den Schutz vor SW-Stürmen. Voraus liegt bald Gun Point, an dem wir den Kurs nach NE ändern, um die letzten Meilen nach Schull zu laufen. Am kleinen Bull Rock, der nur unwesentlich aus dem Wasser ragt, dafür aber mit einem riesigen stählernen Seezeichen versehen ist, geht es wieder nordwärts in den Hafen, in dem die bisher meisten Yachten ankern, allerdings viele an Bojen und somit sicherlich von örtlichen Seglern belegt sind. Wir schmuggeln uns dazwischen, lassen unseren Anker fallen und fahren ihn in den Grund.

Merke: Harbour meint in Irland eine sichere Ankebucht. Ein Hafen mit Stegen heißt Marina.

Das Wetter hat sich inzwischen beruhigt, aber grau ist es geblieben. Der karibische Charme der vergangenen Tage ist wie weggeblasen - schade.



Landgang ist angesagt. In zwei Fahrten - heute im Ölzeug - setzt uns Helmut, unser Ferryman, über.

Don't pay the ferryman, until he gets you to the other side, intonierte 1982 Chris de Burgh.

Die Hauptstraße des Ortes ist einfach zauberhaft. Alle Gebäude sind bunt getüncht, mit Blumenampeln geschmückt und der tropische Zauber kehrt sofort zurück. Die Touristen flanieren die Straße auf und ab und schauen, wofür sie noch Geld ausgeben wollen. Wir haben sofort einen Laden erspäht, in dem Dosenbier verkauft wird, da wir mit unserem Gerstensaft lenz gefallen sind. Also werden wir auf dem Rückweg eine 'Palette' ( 24 Dosen ) mitnehmen.

Auch ein Restaurant fürs Abendessen wird erkundet und für 19:00 Uhr ein Tisch bestellt.

Genau gegenüber ist wieder unser Bierverlag, dem wir unsere Aufwartung machen und unsere Nuggets opfern müssen. Obligatorisch ist es, dass man Fehlbestände in der Proviantierung, bei jeder sich bietenden Gelegenheit auffrischt. So sind wir bei der Überfahrt zur Endeavour wieder einmal gut bepackt.

Punkt 19:00 Uhr stürmen wir, typisch deutsch, den Speisesaal unseres Restaurants, völlig dasschtend, dass man in irischen und britischen Hoheitsgebieten an der Hausbar wartet, bis einem der Tisch zugewiesen wird – *'damned Krauts'*, leuchtete es aus den Augen des Barkeepers.

Das Abendessen war, wie in allen anderen Restaurants, überdurchschnittlich gut. Sehr abwechslungsreich und schmackhaft, selbst wenn man sich gerne für Steak entscheidet, was ich nur einmal tat – zu lecker waren die vielen Lamm- und Fischgerichte.

Zurück an Bord setzten sich Horst und Josef, im Scheine der tschechischen Petroleumlampe, zum Schachspiel an den Salontisch – weit bis nach Mitternacht. Christian und Helmut fuhren noch einmal an Land, um in einem Pub bei Livemusic ein oder zwei weitere Guinness zu konsumieren.

Ich krabbelte in meine Koje, lauschte in die stille Nacht. Hin und wieder fluchte Horst oder Josef, wenn sie einen leichtsinnigen Zug gemacht hatten. Das Ende einer Partie habe ich jedoch nie wach erlebt, sondern habe die Ergebnisse jeweils am kommenden Morgen beim Frühstück nachgefragt.

Im Bewusstsein, einen interessanten Tag verlebt zu haben, schlief ich ein. Auch die Rückkehr meines 'Obermannes' Helmut habe ich nicht registriert.

*Das Leben ist schön*, war der letzte Gedanke, bevor ich die Wahrnehmung verlor.





14:15 Uhr - Die Werkstatt ruft mich an, ich kann mein Auto abholen.

15:15 Uhr - Nun steht sich mein Auto, von VW frisch gewaschen, in unserer Tiefgarage wieder die Räder in den Bauch. In zwei Jahren habe ich gerade einmal 5.595 Km auf den Tacho gebracht.

.... bei John Sailor (Reiner) lockt die Saison - vielleicht kann er es auch so einrichten, um im Mai in Heiligenhafen aufzuschlagen:



Heute nicht die Ukulele des Tages, sondern eine schöne Gitarre – ich sehe förmlich Willie Nelson vor mir; zu dem würde die Gitarre und seinem indigenen Outfit ausgezeichnet passen:



.... schöne Symbolik



Freitag, 18. März 2016:

06:30 Uhr - Ein kalter, klarer Morgen (-2°C) - ich schaue mir das freie Training der Formel 1 in Melbourne an. Es herrscht Sauwetter in Melbourne, aber am Sonntag soll es trocken und heiß sein.

## TRAINING ZUM FORMEL-1-SAISONSTART IN AUSTRALIEN | Regen-Crash von Rosberg



In meiner Post finde ich zwei eMails von Jan vor, die bereits von gestern stammen:

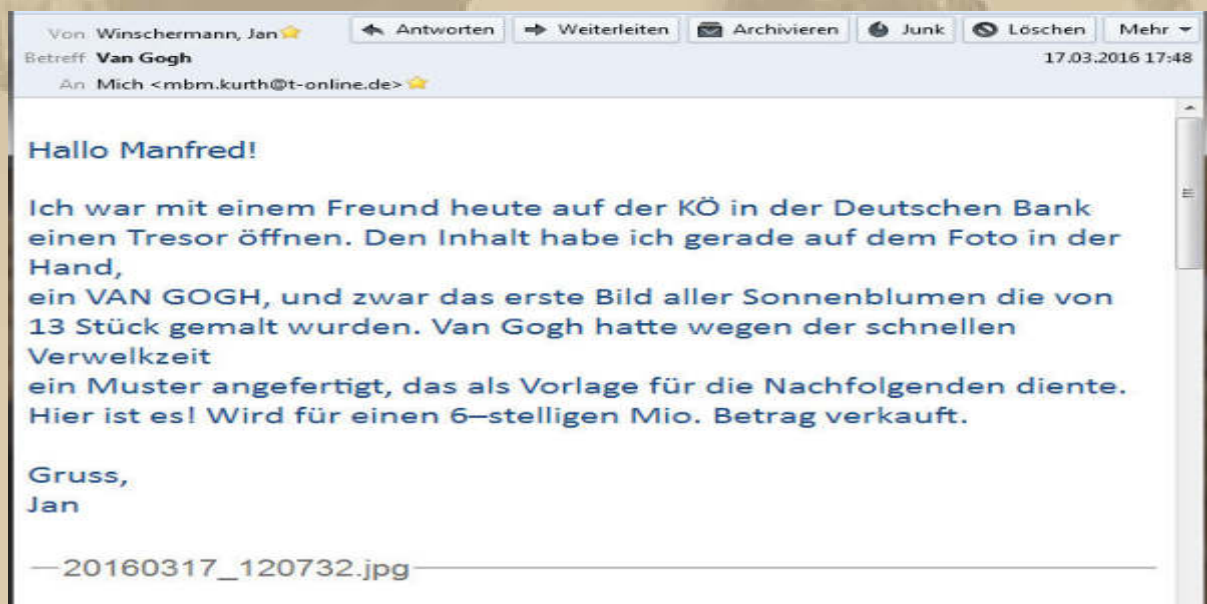





**Jan ist ein VIP, wer sonst darf die Tresore der Deutschen Bank öffnen und einsehen. Jan, was ist bitte ein 6-stelliger Mio. Betrag? Das übersteigt meine Vorstellungskraft!**



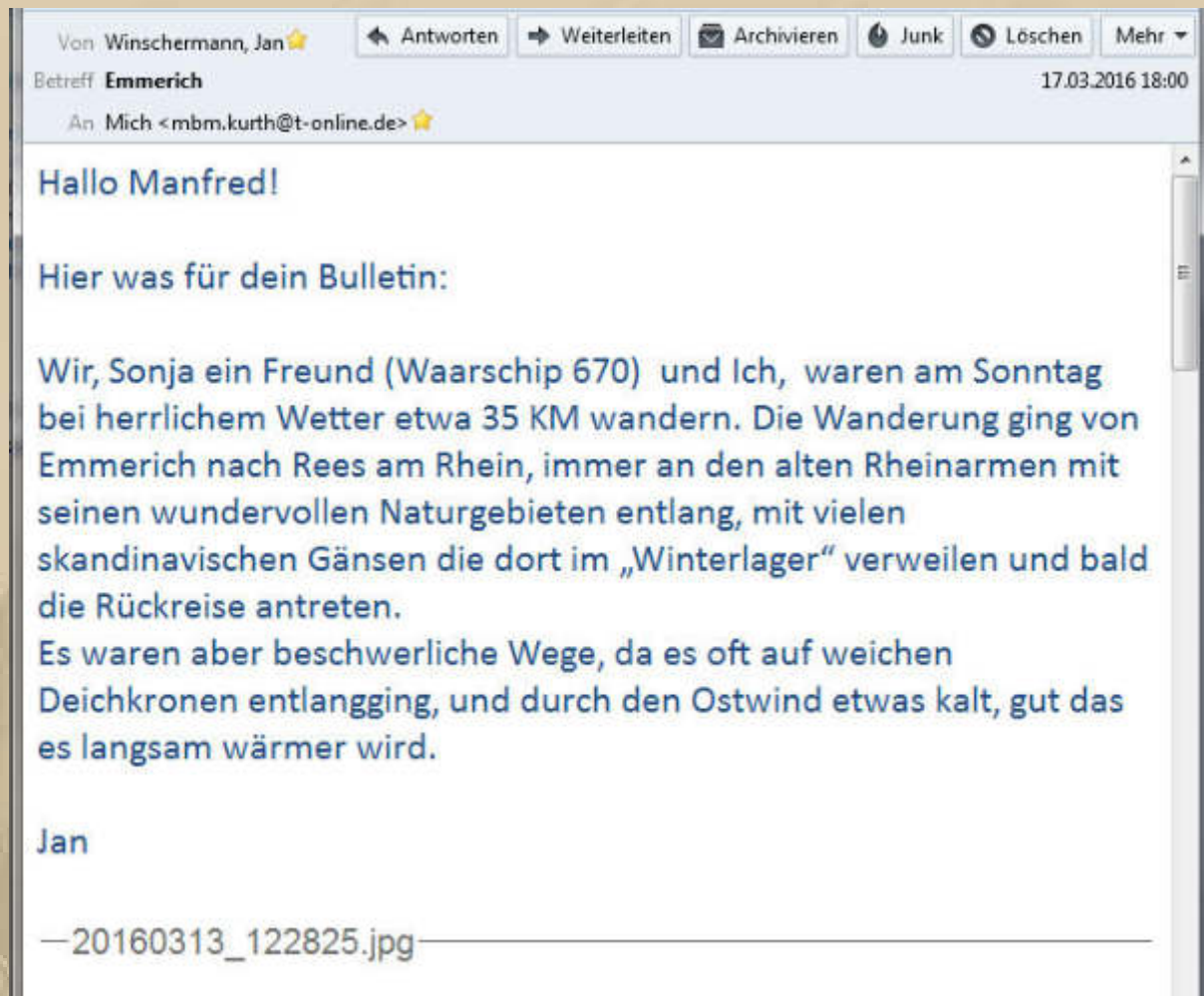





.... das ist eine Holzfigur

Lieber Jan, danke für Deine Berichte. Natürlich kommen die sofort ins Bulletin.





Nicht nur seit ich J.J.Cales "Call Me The Breeze" zu einem meiner Lieblingssongs erkoren habe, schwärme ich für Mandolinen: <https://www.youtube.com/watch?v=vBDup86RyUg>



- Vintage Mandolin -

Vor dieser Zeit hat mich immer Hans Süper mit Mandoline oder Banjo begeistert. Wer ist Hans Süper, werdet Ihr fragen.



: Das **Colonia Duett**, bestehend aus **Hans Süper** jun. (\* 1936) und Hans Zimmermann (1920–1994), war ein kölsches Karnevalsduett, das in dieser Besetzung von 1974 bis 1990 bestand.

Hans Süper jun. ist der Sohn des Musikers Hans Süper senior, der Mitglied des Kölner Gesangsquartetts De Vier Botze war. Diese Formation nannte sich außerhalb Kölns und als Begleitgesangs-Gruppe für andere Künstler auch *Colonia Quartett*. Süper trat mit seiner „Flitsch“ (Süpers eigene kölsche Wortschöpfung für seine Mandoline) und Hans Zimmermann mit einer Gitarre vor allem im Kölner Karneval auf. Neben gemeinsamen Liedern fungierte Hans Zimmermann („Zimmermän“) innerhalb eines erzählerischen Dialogs („*Letztens wor'isch...*“) zumeist als Stichwortgeber für die Einfälle und Witze seines Partners, welche auch meist auf seine Kosten gemacht wurden. Während des Auftritts bezeichnete Süper seinen Partner stets als „Ei“, mit teilweise recht derben Witzen. Um das zentrale Schimpfwort „Du Ei“ wurden mimik- und gestikreich improvisierte und geplante Gags sowie moritat-ähnliche Eigenkompositionen platziert. Die Bezeichnung Zimmermanns als „Ei“ bezieht sich auf dessen kahler werdenden Kopf. Das Glatzenproblem war auch Teil eines Auftritts. In der Erfolgsphase kam das in Doppelconférence auftretende Duo auf 250 bis 300 Auftritte pro Jahr.

Am 8. November 1990 wurde die Zusammenarbeit auf Betreiben Hans Süpers beendet, woraufhin dieser ab dem 9. Oktober 1991 mit Werner Keppel als das

*Süper-Duett* wieder auf die Bühne zurückkehrte. Jedoch war der Erfolg nicht mehr so groß. Im späteren Verlauf sprach Süper, im Gegensatz zu seinem Partner, zunehmend hochdeutsch.

1994 verstarb Hans Zimmermann. Jahre später erklärte Süper auf die Frage, warum er nicht auf der Beerdigung seines ehemaligen Partners gewesen sei: „*Meine Frau und ich waren in Spanien (laut eigener Aussage in der ARD-Doku "Ach du dickes Ei" war er mit seiner Frau auf Hawaii) ... ich wusste nicht, dass dieser Mann tot war.*“

**(oh, da muss eine arge Zerrüttung vorgelegen haben)**

2002 feierte Hans Süper sein 50-jähriges Bühnenjubiläum; etwas später dann auch seinen Abschied von der Bühne. Heute tritt er nur noch selten öffentlich auf und lebt zeitweise in Spanien.<sup>1</sup>

Das Colonia-Duett war jahrelang der Höhepunkt der ARD-Fernsehsitzung *Karneval in Köln*. Der WDR wiederholt in unregelmäßigen Abständen in der Karnevalssession die besten Szenen in der 6-teiligen Sendereihe *Du Ei!*







<http://www1.wdr.de/mediathek/video/sendungen/video-ne-koelsche-jung-hans-sueper-100.html>

Ich mag, wie jazzig er die Mandoline spielt .....



50 Tagträume der segelnden Milliardäre:



<http://www.boatinternational.com/yachts/the-register/top-50-largest-sailing-yachts--25057>



Noch etwas möchte ich Euch gestehen, ich bin seit Jahren ein Steampunk Fan. Das fängt beim Steampunk All-In-One-PC an:



<http://www.datamancer.net/>

**Steampunk** (von engl. steam „Dampf“ und am. punk „mies“, „wertlos“, verselbständigt „Punk“) ist ein Phänomen, das als literarische Strömung erstmals in den 1980ern auftrat und sich zu einem Kunstgenre, einer kulturellen Bewegung einem Stil und einer Subkultur entwickelt hat. Dabei werden einerseits moderne und futuristische technische Funktionen mit Mitteln und Materialien des viktorianischen Zeitalters verknüpft, wodurch ein deutlicher Retro-Look der Technik entsteht. Andererseits wird das viktorianische Zeitalter bezüglich der Mode und Kultur idealisiert wiedergegeben. Steampunk fällt damit in den Bereich des sogenannten Retro-Futurismus, also einer Sicht auf die Zukunft, wie sie in früheren Zeiten entstanden sein könnte.



..... und endet noch lange nicht bei einer Steampunk Virtual Reality Brille.

- 
- 
- 
-



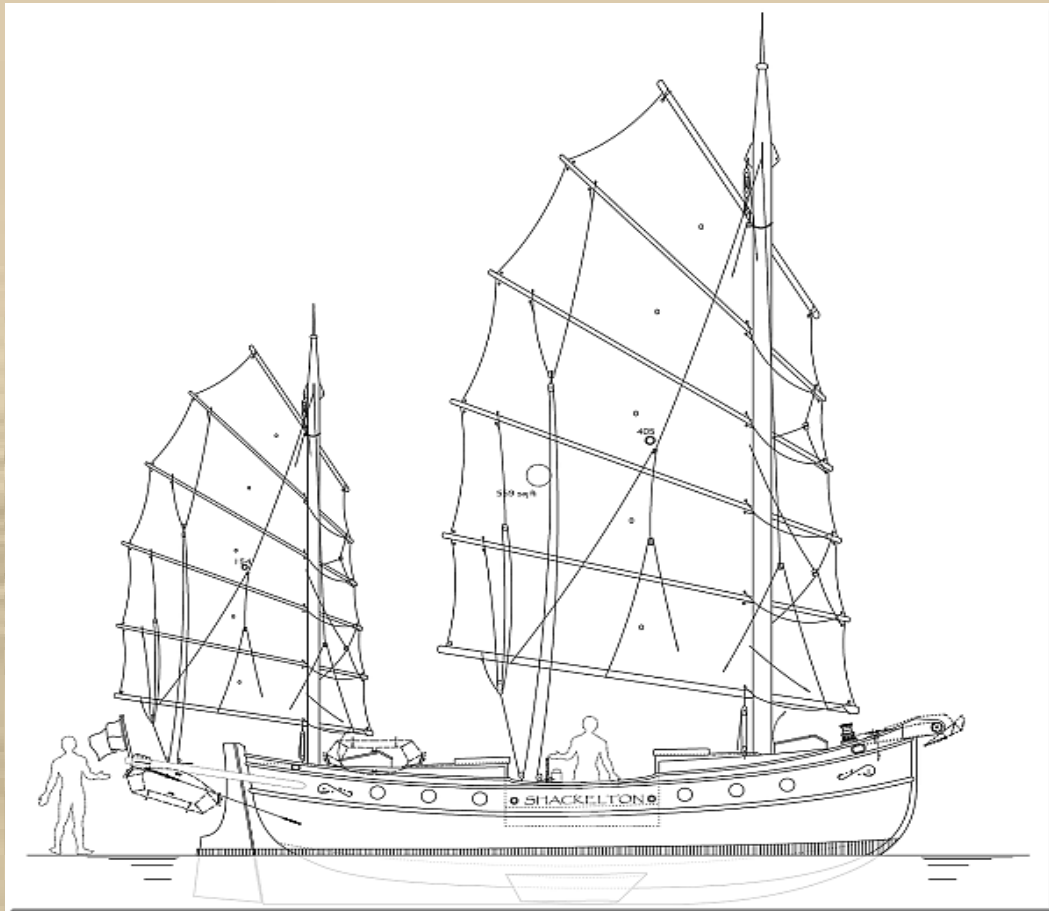

Ein Dschunkenrigg würde ich gerne einmal erfahren. Auf dem Bodensee gibt es so ein exotisches Schiff.





In dieser Saison werde ich verschärft Ausschau nach dem Schiff halten. Vielleicht kann ja ein Leser aus der Bodenseeregion sachkundige Angaben machen - danke. Das obige Bild habe ich 2009 geschossen, weil ich damals meinen Augen nicht trauen wollte - ein Dschunkenrigg auf dem Bodensee (s.o.).



[https://www.youtube.com/results?search\\_query=Junk+Rig+rally](https://www.youtube.com/results?search_query=Junk+Rig+rally)

..... in unseren Regionen ein ungewohnter Anblick

<http://www.klicktipps.de/segeln-dschunke-junk.php>

<http://www.junkrigassociation.org/>

Kürzlich kommentierte jemand zum Dschunkenrigg: Die Häfen müssten voll davon sein, wenn es das ideale Rigg wäre.



.... *Duk Ling* im Hafen von Hong Kong ( $22^{\circ}17'13.26''\text{N} / 114^{\circ}10'9.41''\text{E}$ ),  
heute die wohl bekannteste Dschunke der Welt

Zum Abendessen gab es gefüllte Zucchini in Tomatensoße. Füllung: Hackfleisch, Champignons, Knoblauch, Salz, Pfeffer u. Chilipulver, mit Käse überbacken. Als Sättigungsbeilage gab es Spirelli Nudeln.





Samstag, 19. März 2016:



**Konstanz**





Lindau

Szenen dieses Morgens, das kann ein meteorologisch schöner Tag werden. Ansonsten plätschert der Morgen träge vor sich hin.

### **Formel 1: Hamilton distanziert Rosberg im Qualifying deutlich**



Mercedes hat das erste Qualifying der neuen Formel-1-Saison dominiert. Weltmeister Lewis Hamilton siegte beim Großen Preis von Australien vor Teamkollege Nico Rosberg, der Rückstand des Deutschen war mit 0,36 Sekunden recht deutlich. Auf den Plätzen drei und vier landeten die beiden Ferrari-Piloten Sebastian Vettel (0,83 Sekunden Rückstand) und Kimi Räikkönen (1,19 Sekunden), die chancenlos waren.

Großer Preis von Australien / Melbourne 

18.03 - 20.03.2016  
Großer Preis von Australien / Melbourne  
Albert Park Circuit

Zeitplan [in lokale Zeit vor Ort konvertieren >](#)

Freitag, 18. März 2016	Samstag, 19. März 2016	Sonntag, 20. März 2016
1. Freies Training: 02:30 Uhr	3. Freies Training: 04:00 Uhr	Rennen: 06:00 Uhr
2. Freies Training: 06:30 Uhr	Qualifying: 07:00 Uhr	

..... da werde ich mich morgen um 05:45 Uhr MEZ durch mein Smartphone wecken lassen. Die Einstellung habe ich soeben vorgenommen. Melbourne ist uns um h voraus, also startet das Rennen in Melbourne am Sonntag um 16 Uhr.

Ich schaue, kurz vor der Mittagsstunde, erneut über die WebCams:

**Livebild vom Pfänder**



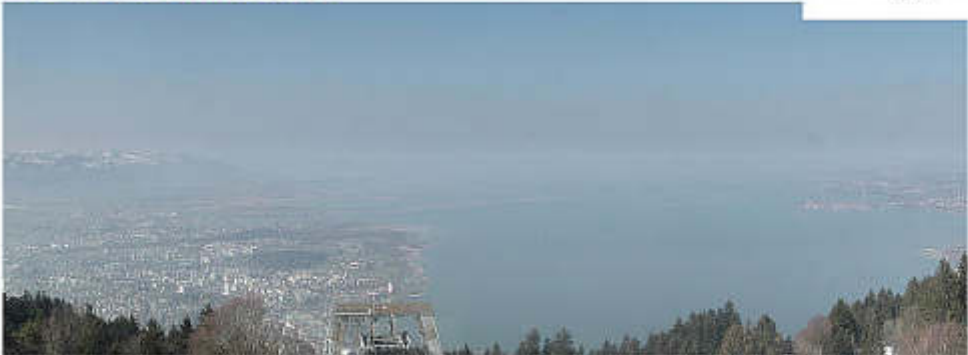

[Interaktive Panorama-Ansicht](#) [großes Bild](#) [Neuladen](#) [Archiv](#)

Wetter heute  
19.03.2016 11:57:38



**MS INSPIRATION ist schon in Bottighofen/CH im Wasser**

**Willkommen am Yachthafen Heiligenhafen Ostsee**

2016-03-19 11:52:52





2016-03-19 11:43:00



### Ellös Hallberg-Rassy

Es sieht noch überall sehr kalt aus.

- 
- 
- 
- 

Übrigens gibt es noch ein exotisches Boot auf dem Bodensee, das ich auch 2009 vor die Kamera linse bekommen habe.

Einen James Wharram Katamaran Typ Tiki 30 mit Gittermast und Krebscherensegel. Durch den Gittermast sind die Wendungen superleicht zu fahren und auch alle anderen Kurse zum Wind. Im Prinzip nur mit der Großschot:



**Max & Moritz KN 5 2920**



**Der Steuermann hatte MEYLINO in Windeseile überholt.  
Wir fuhren Parallelkurs!**



**Max & Moritz an der Boje in Sipplingen im Jahr 2012**

**Kennt jemand den Eigner? Ich würde gerne Kontakt mit ihm aufnehmen.**



**..... unser Abendbrot:**

**Gefüllte Hähnchenbrustfilets,  
mit Blattspinat und Kräuter-  
frischkäse**

**oder mit Blattspinat, Fetakäse  
und Trockentomaten**

**..... wir bereiten heute die  
erste Variante zu.**



Sonntag, 20. März 2016:



März  
**20**

Astronomischer  
Frühlingsanfang  
2016

 Sonntag  
20. März 2016  
um 05:30 Uhr MEZ

05:45 Uhr - Ich werde geweckt: Formel 1 in Australien.

*Formel 1: Rosberg gewinnt beim Saisonauftakt*



Der Sieger des ersten Rennens der Saison heißt Nico Rosberg. Beim Großen Preis von Australien konnte sich der Deutsche vor seinem Teamkollegen Lewis Hamilton und Ferrari-Pilot Sebastian Vettel durchsetzen. Fernando Alonso schied nach einem schweren Unfall aus, blieb aber unverletzt.

Alonso spricht über seinen dramatischen Crash - mit zum Glück glimpflichem Ausgang: "Es war ein erschreckender Moment. Ich bin glücklich, jetzt hier zu sein. Ich danke der FIA, dass ich da am Leben geblieben bin. Wir fahren Rennen, kämpfen gegeneinander. Da versuchen wir alles. Ich habe bis zum letzten Moment gewartet, um an ihm (Esteban Gutiérrez) vorbeizuziehen. Es ist nicht einfach, da den Überblick zu behalten."



- Heute hatte Alonso einen Schutzengel -

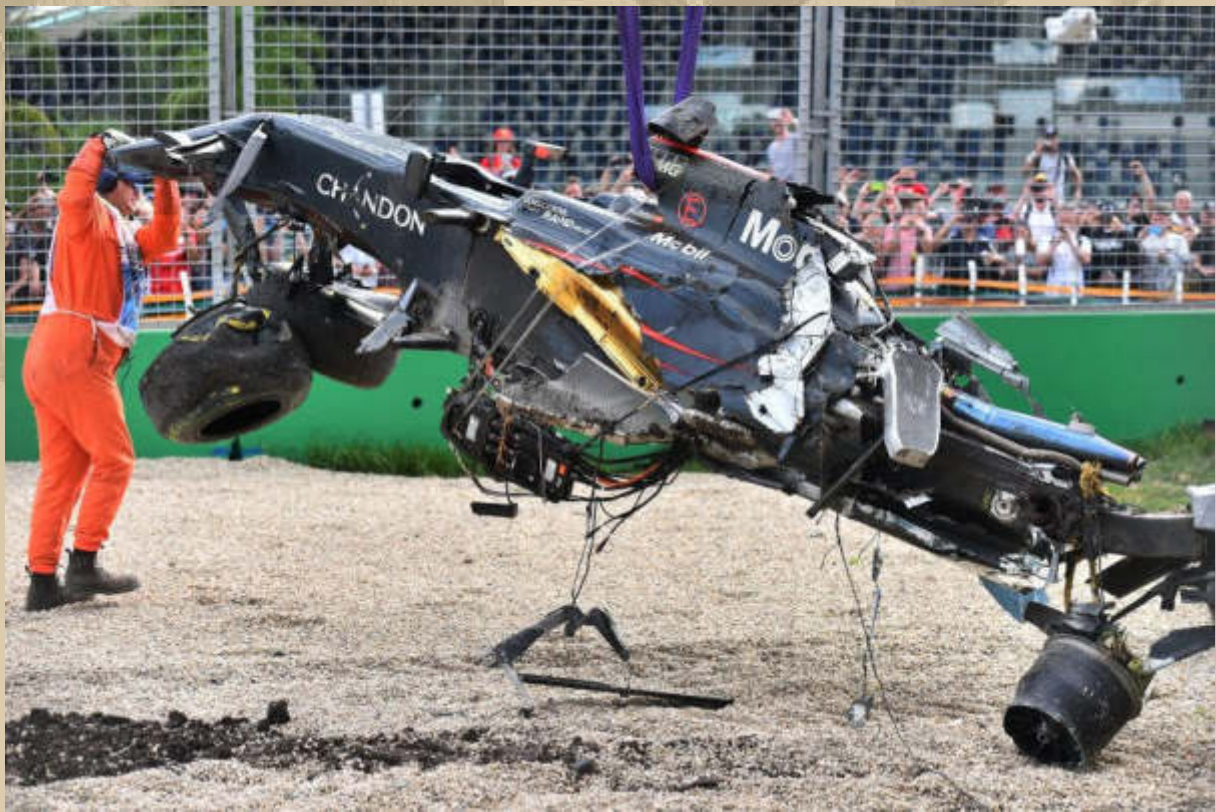



## Nachtrag zur "Formel Piaggio Ape":

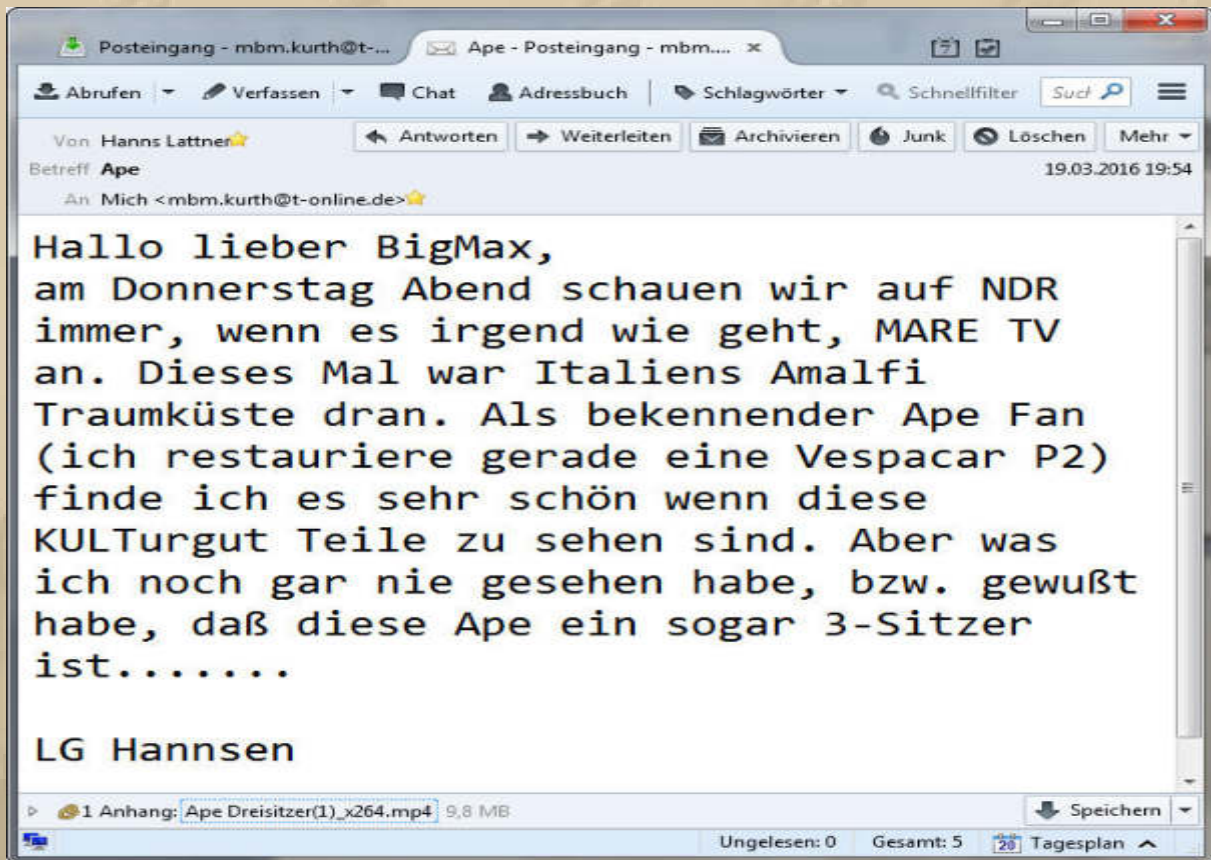

<https://youtu.be/k6TWqWz7RJY>

[http://www.ndr.de/fernsehen/sendungen/mare\\_tv/Capri-und-die-Amalfikueste,maretv764.html](http://www.ndr.de/fernsehen/sendungen/mare_tv/Capri-und-die-Amalfikueste,maretv764.html) (ab Minute 20:30)



Ape heißt Biene verrät mir [www.Leo.org](http://www.Leo.org):

The screenshot shows the Leo.org website interface. At the top, there is a navigation bar with the Leo logo, a '+Babbel' button, and the text 'Lerne Italienisch einfach online!' with an 'Ausprobieren!' button. Below this is a search bar containing the word 'ape'. The search results are categorized under 'Substantive' and list three entries: 'ape f [zool.]', 'Ape f [autom.]', and 'ape f [zool.]'. The second entry, 'Ape f [autom.]', is expanded to show its definition: 'die Ape - Kleintransporter/Roller mobil vom italienischen Hersteller Piaggio'. The first and third entries are 'die Biene Pl.: die Bienen wiss.: Apiformes (Familien)'. The website footer contains various links like 'Nutzungsbedingungen', 'Datenschutz', and 'Impressum'.

## Substantive

- die Biene Pl.: die Bienen wiss.: Apiformes (Familien)
- die Ape - Kleintransporter/Roller mobil vom italienischen Hersteller Piaggio
- die Imme Pl.: die Immen [poet.] wiss.: Apiformes (Familien)



<http://www.ape-deutschland.de/piaggio-ape-classic-400/>



Hanns, danke für diesen netten Beitrag. Nun weiß ich doch endlich, was eine Piaggio Ape ist.

..... und hier der ultimative LINK für Ape-Fans:

[https://www.youtube.com/results?search\\_query=piaggio+ape](https://www.youtube.com/results?search_query=piaggio+ape)



Ukulele-Banjo of the Day:



Nun werde ich mich wieder etwas um meine neue Sprache kümmern, die Musik.



- Das Internet ist voll von schönen Aphorismen -



Mein ehemaliger IBM 'Oberchef' Hans-Olaf Henkel muss sich allerhand gefallen lassen:

**Anonyme Beleidigungen: "AfD Armee Fraktion" schickt Drohbriefe an Ex-Parteimitglieder**



Hans-Olaf Henkel (Archivfoto vom 2014)

Gebt eure Mandate im Europaparlament der AfD, sonst geht es euch an den Kragen: Eine Gruppe namens "AfD Armee Fraktion" hat Drohbriefe an Hans-Olaf Henkel und fünf weitere frühere Parteimitglieder verschickt.

Ehemalige Mitglieder der AfD sind in anonymen Briefen bedroht worden. Absender der Schreiben ist eine bislang unbekannte Gruppierung, die sich "AfD Armee Fraktion" (AAF) nennt. Die Briefe gingen an sechs Personen, unter anderem Hans-Olaf Henkel, ehemals Mitglied des AfD-Bundesvorstandes. Das berichtet die "Welt am Sonntag".

Der 76-Jährige fand demnach im Briefkasten seiner öffentlich nicht bekannten Berliner Adresse einen Brief, in dem er aufgefordert wurde, sein Mandat im Europäischen Parlament "an Frauke Petry und ihre Männer" zurückzugeben. "Wie werden uns für jede Stimme rächen, die Du die AfD kostest! Blutig!!! Tod Dir und Deinen **Alfa** Schwachmaten", zitierte die Zeitung aus dem anonymen Schreiben.

Henkel, Kölmel und andere Vertreter des liberal-konservativen Flügels hatten die AfD nach einem Machtkampf im vergangenen Juli aus Protest gegen die Wahl Petrys zur neuen Bundesvorsitzenden verlassen. Sie schlossen sich der Partei "**Allianz für Fortschritt und Aufbruch**" (Alfa) des einstigen AfD-Parteigründers Bernd Lucke an. Henkel und andere einstige AfD-Europa-Abgeordnete behielten aber ihre Mandate. Im vergangenen Jahr hatten Petry und der AfD-Parteivize Gauland ehemalige Parteimitglieder aufgefordert, ihre Posten in Parlamenten zurückzugeben.

Warum erinnert mich das nicht nur an 1933 und 12 weitere unheilvolle Jahre?

Stefan vermeldet die elektrische Versorgung seines Werfthallentores auf der Alb - damit dürfte einer Abnahme durch den Germanischen Lloyd nichts mehr im Wege stehen - lol:

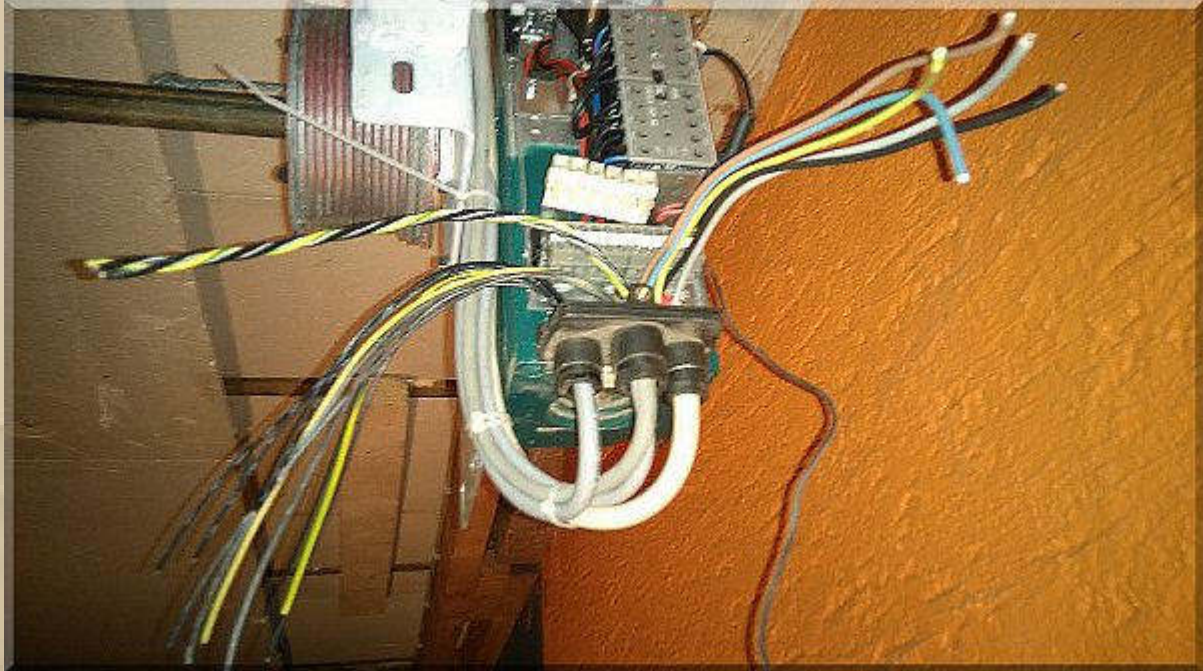

<http://stefibastelt.blogspot.de/>



14:00 Uhr - Marianne ruft mich, um unsere EKst-Erklärung 2015 online zu erledigen.

16:30 Uhr - Es ist vollbracht, und wenn wir alles korrekt eingeben haben, dann werden wir eine Erstattung in Höhe von ~ 550 € erwarten dürfen. Das bewegt sich in der Größenordnung des Vorjahres. So früh waren wir noch nie fertig.



Montag, 21. März 2016:

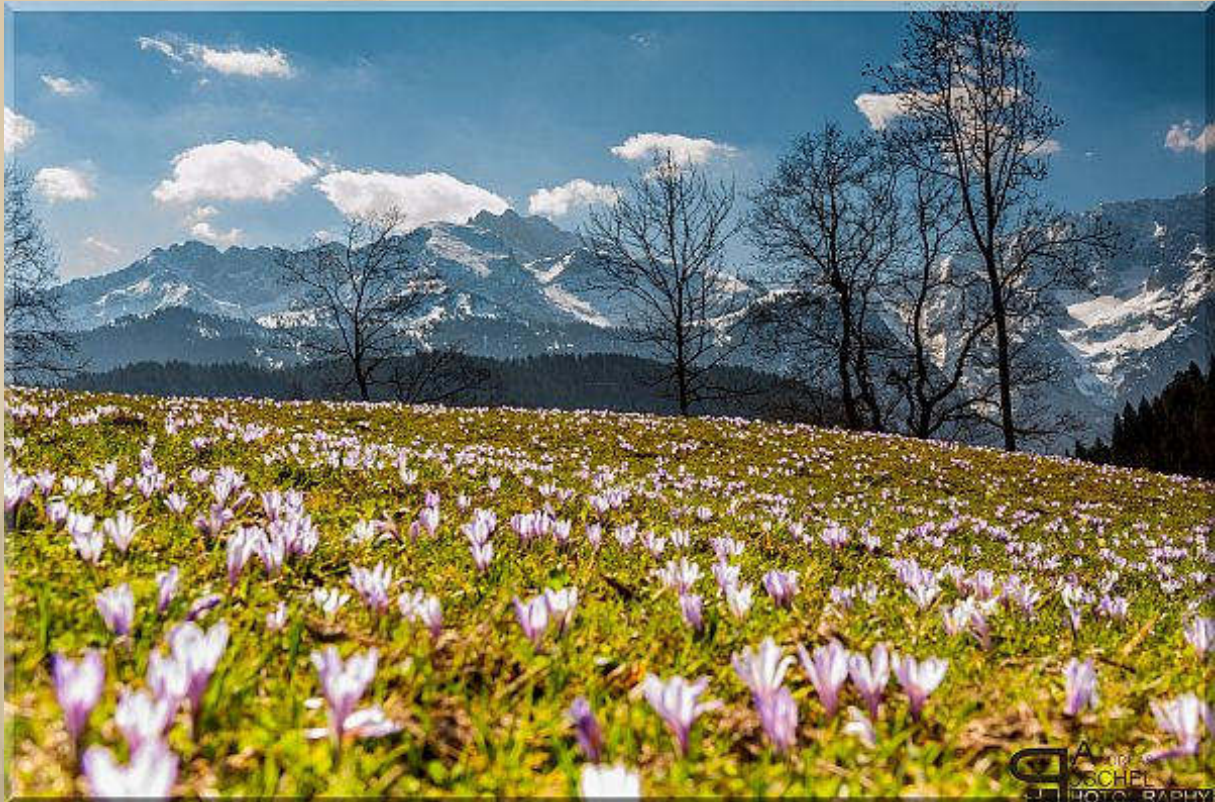

..... Frühling im Voralpenland bei Garmisch-Partenkirchen  
und am Bodensee auf der Insel Mainau





Auch in Sindelfingen lockt der Frühling mit strahlendem Sonnenschein.

Ich war kurz beim Doc. Ich muss meine Insulinzufuhr nochmals geringfügig erhöhen. In einer Woche sehen wir weiter. Der Abwärtstrend des Blutzuckerspiegels hält an, reicht aber noch nicht aus - Ende des ärztlichen Bulletins.

Stefan von der Alb vermeldet, dass der "Germanische Lloyd" die elektrische Abnahme "verweigert" hat, da die Steuerspannung für den elektrischen Rolltormotor nicht anliegt, weil der entsprechende Trafo fehlt <http://stefibastelt.blogspot.de/>. Also muss sich Stefan heute nochmals auf die Socken machen um das fehlende Teil zu besorgen. Viel Glück, Stefan.

Marianne hat den ersten Spargel mitgebracht, uns gelüstet danach - das wird ein lecker Abendbrot.



Heute widme ich mich in meiner Musikstunde dem Lied THE OLD RUGGED CROSS, das ich in der Interpretation von Anne Murray besonders mag: <http://www.dailymotion.com/video/x2yq8u3> Leider gönnt uns die GEMA Anne Murray mit diesem Titel nicht direkt.

### The Old Rugged Cross

On a [C] hill far [C7] away stood an [F] old rugged [D7] cross,  
The [G7] emblem of suffering and [C] shame;  
And I love that old [C7] cross where the [F] dearest a-nd [D7] best  
For a [G7] world of lost sinners was [C] slain.

### Chorus:

So I'll [G] cherish the [G7] old rugged [C] cross,  
'Till my [F] trophies at last I lay [C] down;  
I will cling to the old rugged [F] cross,  
And ex- [C] change it some [G7] day for a [C] crown.

O that old rugged cross, so despised by the world,  
Has a wondrous attraction for me;  
For the dear lamb of God left His glory above,  
To bear it on dark Calvary.

In the old rugged cross, stained with blood so divine  
A wondrous beauty I see;  
For t'was on that old cross Jesus suffered and died,  
To pardon and sanctify me.

To the old rugged cross I will ever be true,  
Its shame and reproach gladly bear;  
Then Hell call me someday to His home far away,  
Where His glory forever I'll share.

Das brauche ich auch:



(~80 €)

[https://www.youtube.com/watch?v=FD\\_NuWBxI6A](https://www.youtube.com/watch?v=FD_NuWBxI6A)

<https://www.youtube.com/watch?v=5PyVJDSTqy8>



.... dann kann ich meine Ukulele mit meinem kleinen Roland-Verstärker kabellos verbinden, denn ich liebe WIRELESS.



18:22 Uhr - Stefan meldet die Abnahme seines Werfttores. Er hat den Trafo noch heute bekommen und alles eingebaut. Nun sehe ich ihn förmlich am Schalter und das Tor auf- und niederfahren, mit einer Flasche Erdinger in der anderen Hand. Stefan, die hast Du Dir wahrlich verdient. <http://stefibastelt.blogspot.de/>



Dienstag, 22. März 2016:

06:30 Uhr - Fröhlich soll der Tag beginnen, mit 100 Rock 'n' Roll Riffs. Alex, mein Sohn, hat mir das vor drei Jahren einmal zugeschickt:

[https://www.youtube.com/watch?v=xiC\\_ljCa2s](https://www.youtube.com/watch?v=xiC_ljCa2s) (electric)

<https://www.youtube.com/watch?v=VATStoHAbXs> (acoustic)



08:00 Uhr - Jetzt bin ich auf Betriebstemperatur und schreite zum Frühstück.

Den ganzen Vormittag und den Rest des Tages sind die Ereignisse in Brüssel das Thema, das auf allen Nachrichtensendern kommentiert und diskutiert wird:



### **Reaktionen auf Brüsseler Anschläge: "Die Werte Europas sind stärker als Hass und Gewalt"**

Die Anschläge in Brüssel haben in Europa eine Welle der Solidarität ausgelöst. Von Berlin bis Rom bekunden Politiker ihren Beistand.

Die tragischen Vorfälle in Brüssel einen die Politiker Europas, wie es schon lange nicht mehr der Fall war. Für den Moment fast vergessen scheint der Streit der vergangenen Wochen und Monate um den richtigen Umgang mit Flüchtlingen. Europa ist in seinem Zentrum getroffen. Entsprechend emotional reagieren manche Staats- und Regierungschefs vor allem auf dem Nachrichtendienst Twitter. Italiens Premier Matteo Renzi erklärte, "mit dem Herzen und dem Verstand" in Brüssel zu sein.

Ähnlich warmherzig zeigte sich der spanische Ministerpräsident Mariano Rajoy, der seine Sorgen über die Vorkommnisse in Brüssel äußert und zugleich seine Hilfe und Solidarität anbietet.

Solidarität ist das Wort der Stunde. Kanzleramtschef Peter Altmaier sicherte Belgien deutschen Beistand zu. "Die Terroristen dürfen nie gewinnen! Die Werte Europas sind stärker als Hass und Gewalt! Alle Solidarität für Brüssel und die EU", schrieb der CDU-Politiker. Der Sprecher der Bundesregierung, Steffen Seibert, meldete sich ebenfalls auf dem Kurznachrichtendienst zu Wort.

Die Brüsseler Anschläge galten nach den Worten von Bundesinnenminister Thomas de Maizière nicht nur Belgien, "sondern unserer Freiheit, unserer Bewegungsfreiheit, der Mobilität und allen, die Teil der EU sind". In Deutschland seien die Sicherheitskräfte sensibilisiert und die Schutzmaßnahmen an den Grenzen sowie an Bahnhöfen und Flughäfen verschärft worden. Es gebe aber bislang keinen Hinweis auf "einen Deutschlandbezug" der Täter. Derzeit gebe es keine Informationen zu deutschen Opfern.

Bundespräsident Joachim Gauck sprach in einem Schreiben an den belgischen König Philippe von "grausamen Terroranschlägen", die ihn "tief erschüttert" hätten. "Deutschland steht angesichts dieser terroristischen Gewaltakte an der Seite Belgiens", schrieb Gauck. "Gemeinsam werden wir unsere europäischen Werte, Freiheit und Demokratie, verteidigen."

Der französische Präsident François Hollande sagte, Europa müsse nun die notwendigen Maßnahmen ergreifen. Frankreich, das selbst im Januar und November vergangenen Jahres Ziel von Attentaten wurde, werde dabei helfen. "Frankreich wird seinen Kampf gegen den Terrorismus unerbittlich fortsetzen, sowohl auf nationaler als auch auf internationaler Ebene." Auf Twitter bekundete er ebenfalls seine Solidarität.

Der britische Premierminister David Cameron twitterte: "Ich bin schockiert und besorgt wegen der Ereignisse in Brüssel. Wir werden alles tun, um zu helfen."

Auch außerhalb der Europäischen Union zeigten sich Politiker bestürzt. So schrieb Russlands Ministerpräsident Dmitrij Medwedew: "Die Attacken in Brüssel waren ein krimineller Akt gegen Zivilisten. Wir bekunden den Familien der Opfer unser Mitgefühl."

Doch nicht alle auf Twitter machten bei der Solidaritätswelle mit. Einige Befürworter des EU-Austritts Großbritanniens versuchten, die Anschläge politisch für sich zu nutzen.

Allison Pearson, Kolumnistin der britischen Tageszeitung "Daily Telegraph" schrieb: "Brüssel, die de facto Hauptstadt der EU, ist auch die Hauptstadt der Dschihadisten in Europa. Und die EU-Befürworter wagen es zu sagen, wir wären in der EU sicherer!"

**Wie ohnmächtig sind die Demokratien in Europa eigentlich? Sind unsere Sicherheitsorgane überhaupt in der Lage die Bürger zu schützen oder werden sie erst tätig wie eine Mordkommission, die auch erst ein getötetes Opfer 'benötigt'. Von Prävention spüre ich nicht viel.**



## Wer stoppt diesen Polit-Rüpel?

**WIKIPEDIA**  
Die freie Enzyklopädie

: Ein **Rüpel** ist ein ungehobelter, respektloser, unhöflicher und aggressiver Mensch mit schlechten, schroffen und teils provozierenden Umgangsformen. Das Wort wird abwertend und praktisch ausschließlich in Bezug auf Männer verwendet. *Rüpel* ist in etwa gleichbedeutend mit dem Begriff Flegel, ersteres allerdings mit noch stärkerer Betonung auf der Aggressivität. Das Verb *rüpeln* bedeutet ‚sich rüpelhaft benehmen‘.



Washington – Seine Gegner fürchten, dass er als nächster US-Präsident das Land in die Misere führen würde. Jetzt prescht Donald Trump nach vorne und erklärt seine außenpolitischen Ziele – und die sind, wie zu erwarten war, ziemlich gewagt...

In einem Interview mit der „Washington Post“ sagte er: „Die Nato kostet uns ein Vermögen. Ja, wir beschützen Europa mit der Nato, aber wir geben viel Geld aus.“ Im Ukraine-Konflikt würden die Verbündeten der USA „nichts machen“. Vor allem Deutschland müsse stärker in die Pflicht genommen werden.

*„Die Ukraine ist ein Land, das uns viel weniger angeht als andere Länder in der Nato, und doch tragen wir die ganze Last“, sagte Trump. „Warum kümmert sich nicht Deutschland innerhalb der Nato um die Ukraine? Warum sind immer wir diejenigen, die führen, möglicherweise den Dritten Weltkrieg mit Russland.“*

**14:30 Uhr - Die Häfen am See erwachen zum Leben - die Saison naht:**



**.... im Hafen Rheinspitz/CH bin ich gerne zu Gast**

<http://www.marinarheinhof.ch/cam2.php>

**16:30 Uhr - Unblick nach Konstanz:**



zu 17:30 Uhr - Wir begeben uns auf einen Geburtstag - Michael ist das Geburtstagskind (JG 1947).

23:00 Uhr - Wieder daheim im Hofstättenweg - ein schöner und geselliger Abend.



Mittwoch, 23. März 2016:

Der Morgen beginnt mit einem Flug entlang des Deutschen Bodenseeuferes: <https://www.youtube.com/watch?v=I5zP-ZYVZFk>



Ich kann verstehen, dass viele Wassersportler bereits zu Ostern die erste Ausfahrt machen wollen. Bei mir wird es noch ca. 3 Wochen dauern, denn so habe ich es der Michelsen-Werft in Seemoos vereinbart, dass MEYLINO um den 15. April zu Wasser kommt. Ich verbringe dann mein Schiff von Friedrichshafen nach Überlingen und breche dort meine Zelte erst einmal wieder ab, weil ich meine Saison im Mai in Heiligenhafen mit WALTZING MATILDA starten werde.





.... in der Michelsen-Werft (<http://www.michelsen-werft.de/>)

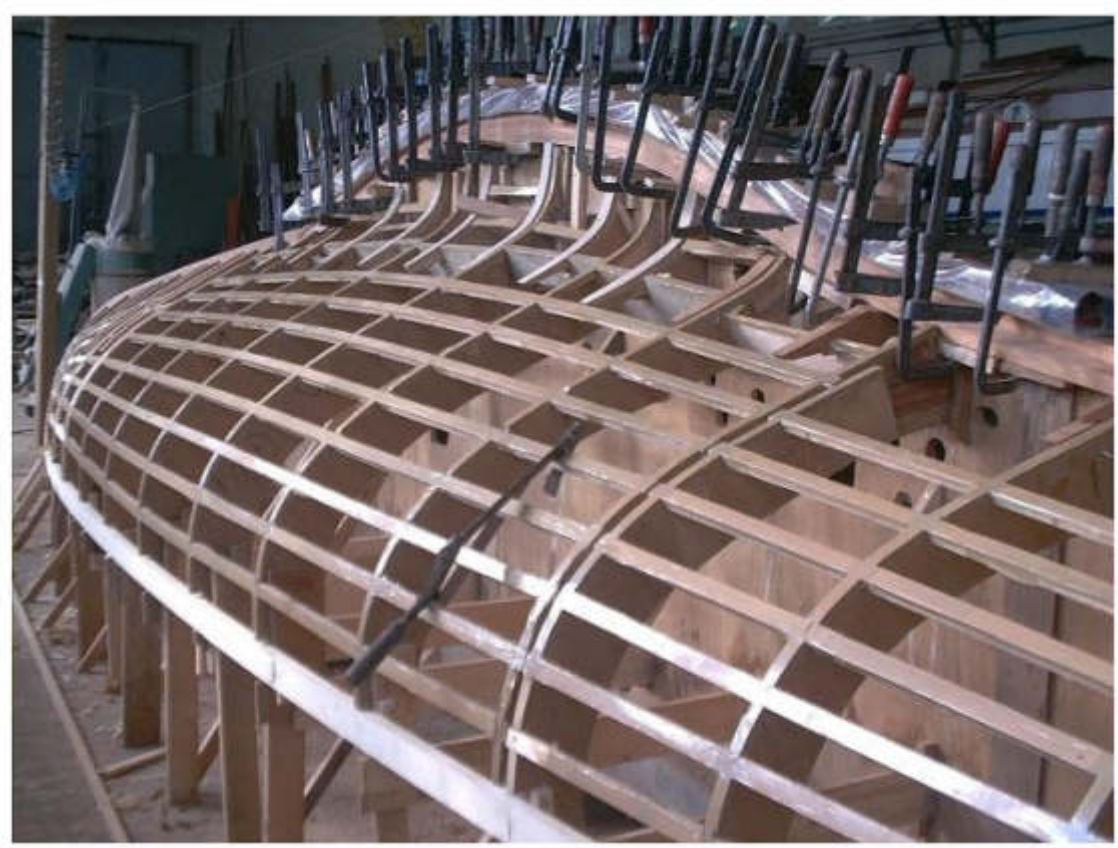

10:30 Uhr - Ab zum Wocheneinkauf. Es war überall vorösterlich voll. Mit Ruhe und Geduld waren wir in 2 Stunden fertig.

Um 14:00 Uhr habe ich wieder einen Zahnarzttermin zur Parodontalbehandlung.

Je nachdem, in welchem Zustand ich mich anschließend befinde, gibt es zum Abendbrot, Köttbullar mit Champignon Rahmsauce und Preiselbeeren oder Spargel mit Schinken und Sauce Hollandaise oder Nichts:



IKEA Köttbullar



.... oder " N I C H T S ", das geht gar nicht



17:00 Uhr - Zurück vom Zahnarzt, war heute eine langwierige Prozedur und ein Ende ist noch nicht in Sicht. 2 bis 3 Termine sind wohl noch erforderlich.

Marianne hat schon Köttbullar vorbereitet:



Wirklich ein wunderbares Rezept:

<http://www.chefkoch.de/rezepte/1746701283927011/Koettbullar-mit-Champignon-Rahmsauce.html>



19:30 Uhr - Letzte Winterkonferenz 2015/16. Ab Karfreitag geht Kapitän Reiner Dietzel wieder 5x täglich auf Sendung, um 07:45 / 09:45 / 12:45 / 16:45 / 19:45 Uhr ges. Zeit. Wer will, kann das auch im Internet verfolgen:

[http://de.1000mikes.com/show/seefunker\\_on\\_air](http://de.1000mikes.com/show/seefunker_on_air)





Donnerstag, 24. März 2016: - In 9 Monaten ist Weihnachten -

Jan hat Post von seiner SY EISWETTE erhalten, die gerade in Holland einen neuen Außenanstrich bekommt:

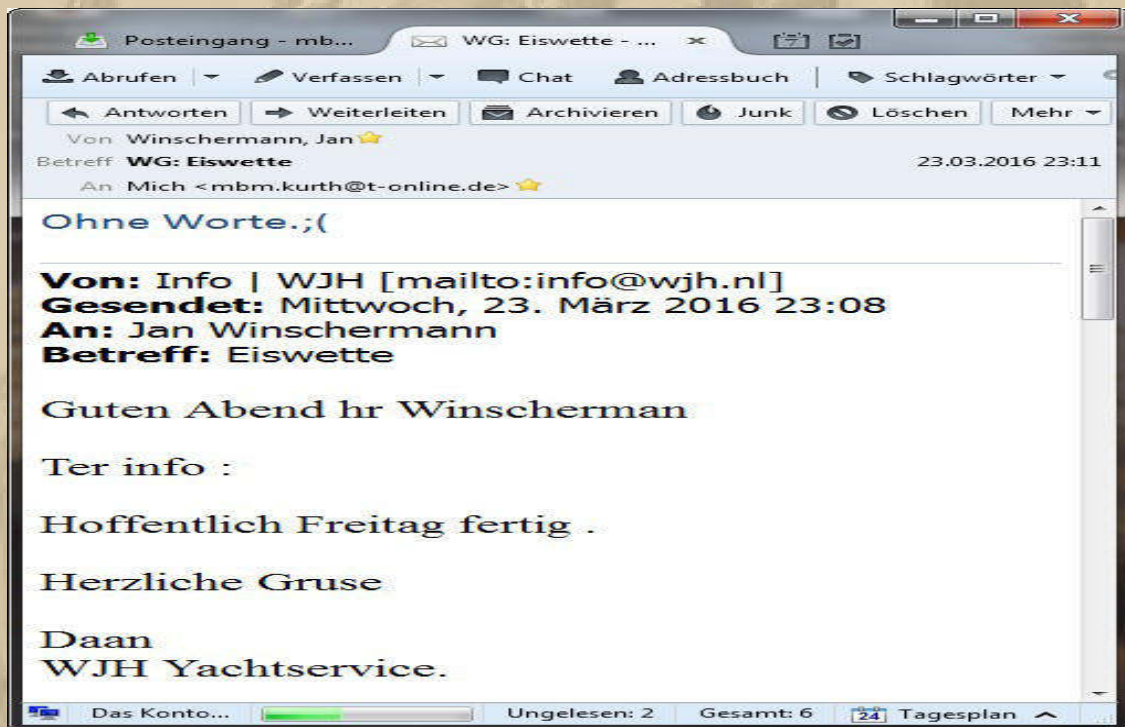



... eine hübsche Braut





<http://dp07.com/>

Ich bin irritiert, DP07 wollte doch morgen bereits um 07:45 Uhr auf Sendung gehen? Die offizielle Homepage zeigt jetzt 3x täglich, beginnend um 09:45 Uhr. Das wird DP sicherlich noch aufklären, denn ich habe ihn soeben angeschrieben. Wenn ich mir die leeren Häfen an Ost- und Nordsee anschau, z.B. Heiligenhafen, dann lohnt sich wirklich noch keine 5-malige Aussendung.





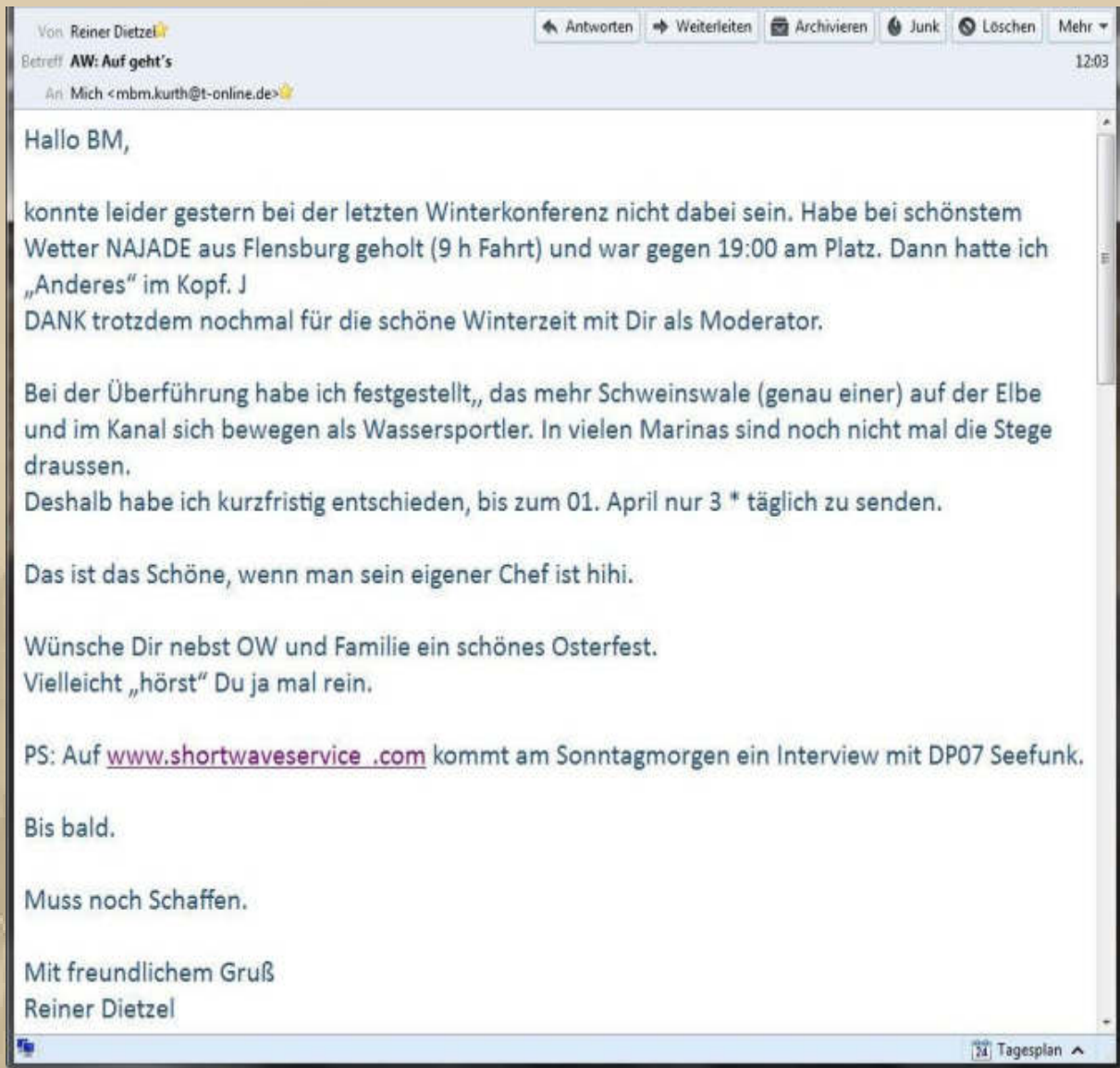

..... alles klar? - na klar!!!



<http://www.shortwaveservice.com/>

## Radio – Menschen & Geschichten

An jedem letzten Sonntag im Monat nimmt das Team von Shortwaveservice.com Sie mit auf eine Reise in die Welt des Radios. Wir erzählen Geschichten und Anekdoten über das Medium, die Technik und die Menschen, die hinter den Sendungen im Hörfunk stehen. Manche dieser Geschichten sind menschlich, nachrichtlich, berührend oder kurios – auf jeden Fall stehen sie alle aber für leidenschaftliches Radio. Uns interessieren Storys über große und bekannte Radiosender genauso wie über kleine Stationen oder über alles andere, was man auf der Radioskala erwischen kann. Dabei wird „Radio – Menschen & Geschichten“ nie ins Fachchinesisch verfallen, denn die Sendung richtet sich zwar unter anderem an Radiofreaks und DXer, aber auch an alle, die einfach nur Freude am Hörfunk haben.



Die Sendung am Sonntagmorgen ist live.



### Radio. Menschen & Geschichten

Diese Seite gefällt mir · 8. März ·

**"Im Tretboot in Seenot..." - Ohne Seewetterdienst wäre das bestimmt so. Wir schauen hinter die Kulissen von DP07 Seefunk. In unserer Osterausgabe von Radio - Menschen & Geschichten. Am 27.03.2016**

0900-1000 UTC auf 7310 kHz (live)  
0900-1000 UTC auf 6045 kHz (live, via Sender Nauen, 28.02.2016)  
1100-1200 UTC auf 6005 kHz (Wiederholung)  
1600-1700 UTC auf 3985 kHz (Wiederholung)

Die Sendezeiten sind in **UTC-Weltzeit** angegeben, sie entsprechen **10, 12 bzw. 17 Uhr deutscher Zeit (MEZ)**. Ausgestrahlt wird das Programm, wenn nicht anders angegeben, über unseren Senderstandort in Kall-Krekel.

..... also live (?) am Sonntag auf 7.310 kHz, ab 10 Uhr ges. Zeit



Der Beitrag mit DP07 kann nicht live sein, weil da DP07 selber auf Sendung ist.

Livestream Kurzwelle 6005 kHz: <http://streamserver.funkhaus.info:8000/sws6005.m3u>

Livestream Kurzwelle 3985 kHz: <http://streamserver.funkhaus.info:8000/sws3985.m3u>

**Livestream Kurzwelle 7310 kHz:**  
**<http://streamserver.funkhaus.info:8000/sws7310.m3u>**

Livestream Kurzwelle 9560 kHz: <http://streamserver.funkhaus.info:8000/sws9560.m3u>

Der Ladevorgang des Streams dauert bei mir bis zu 30 Sekunden und wesentlich länger (90 Sekunden), also nicht ungeduldig werden.



So, nun schwirrt mir etwas der Kopf, das kann ich nur an der Ukulele beenden. Ich übe weiterhin *Where Could I Go* und *The Old Rugged Cross*.







.... Stefan geht's gut - Make my day!

Mach mich glücklich! Versüß' mir den Tag!

.... man beachte seine 'Gitarre-gepflegten' Fingernägel.



.... meine "Ukulele-Greifer"

Winscherman...

+491735354550



die altstadt ist ähnlich  
wie grosse  
niederländische städte.  
durch den seehafen eher  
wie hamburg.

15:41 MMS



yachthafen von  
antwerpen. tide läuft hier  
bis 5 meter auf.

Jan, Deine neue Yacht? Was wohl EISWETTE dazu meint?

Ukulele of the Day:

Ukulele Friend



Price: ~~\$9,500~~ → Price: \$8,500

..... geht's noch teurer?





Karfreitag, 25. März 2016:

09:30 Uhr - In 15 Minuten beginnt also die erste DP07-Aussendung der neuen Saison.



<https://www.youtube.com/watch?v=-mEFG4PbT7E>



Das Bild habe ich Kapitän Reiner Dietzel gestern Früh zugeschickt, bevor ich die zeitliche Diskrepanz festgestellt hatte. Aber das ist ja zwischenzeitlich geklärt worden.



09:44 Uhr - Ich höre die DPO7-Erkennungsmelodie.

[http://de.1000mikes.com/show/seefunker\\_on\\_air](http://de.1000mikes.com/show/seefunker_on_air)

(Habe mir ein Shortcut auf meine Notebookoberfläche gelegt, damit ich mich zur rechten Zeit blitzschnell einklinken kann.)

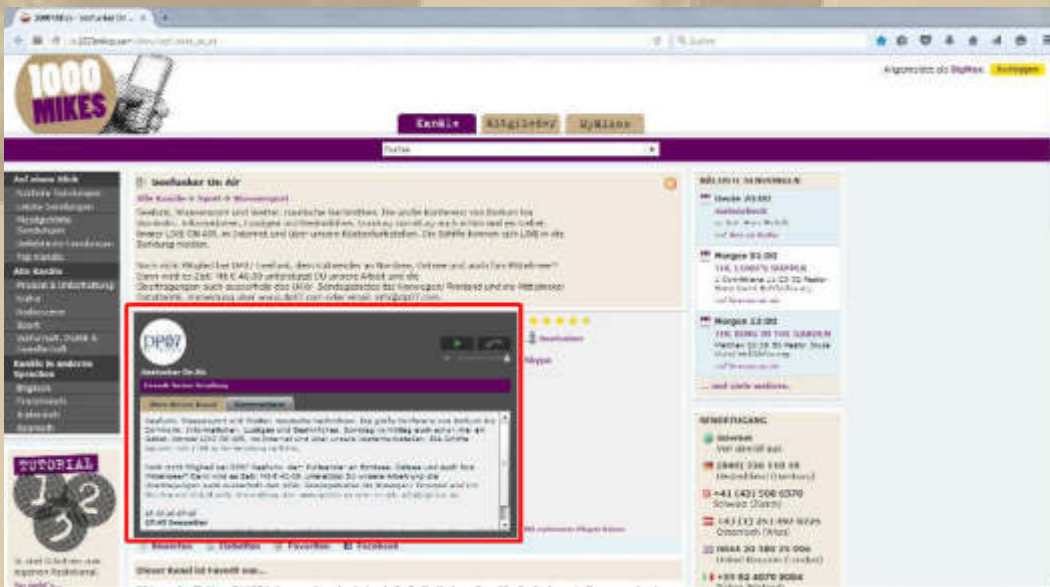

..... ich bin bereit:

## Willkommen am Yachthafen Heiligenhafen Ostsee

2016-03-25 09:25:58



Gleiche Situation, wie gestern, doch heute regnet es kräftig.

Diogenes beschwert sich bei mir, dass er um 07:45 Uhr vergeblich am PC saß und sich nichts tat. Vorsorglich hatte ich gestern auch noch eine Info auf Skype eingestellt:

Gestern

Liebe Kameraden, DP07 geht morgen doch erst um 09:45 Uhr ges. Zeit auf Sendung.

12:58



Seefunker On Air

09:45 Seewetter

Über diesen Kanal

Kommentare

Seid Ihr alle da?



Jetzt geht's real live los!



Von 09:45 bis 10:12 Uhr.

**DP07 SEEFUNKER** 2:56

Seefunker On Air

**09:45 Seewetter**

Über diesen Kanal | Kommentare

0:32 **SY-EISWETTE** Erster..

0:43 **Seefunker** ES geht wieder los :-))

0:44 **BigMax** ..... seid Ihr alle da?

0:56 **Seefunker** Moin JAN und BigMax

0:57 **DQDZ** Guten Morgen Reiner, peter und in die Runde!

1:17 **DA6399** [Gast] Ein frohes Neues Jahr :-)

1:25 **SY-EISWETTE** Moin Reiner und Manfred. Gruss aus dem regnerischen Antwerpen.

1:42 **BigMax** ..... an alle Internetter!!!

1:55 **hoerwache** guten morgen an alle aus edewecht

1:58 **plaudertasche2** buten Morgen in die RUNDE Und ein glückliches 2016

2:10 **BigMax** Jan, mir gefällt Deine neue Yacht!

2:13 **SY-EISWETTE** Moin Peter

Seefunker On Air 7:09

**Jetzt Live**

Über diesen Kanal | Kommentare

2:13 **SY-EISWETTE** Moin Peter.

2:40 **SY-EISWETTE** Moin Jürgen, war doch richtig, oder?

2:44 **BigMax** PT ....., buten Morgen finde ich gut!

3:09 **SY-EISWETTE** Ja BigMax, schneeweiss, nur der Rumps ist nun original etwas in das beige.

3:30 **SY-EISWETTE** Rumpf.

3:46 **BigMax** Jan, Ich meine die im Hafen von Antwerpen!

4:37 **SY-EISWETTE** Achso, die YACHT! Ja in Guensey zugelassen, Eigner unbekannt.

5:13 **DQDZ** ....und für die fiesen Schwarz Hörer!!!

5:40 **SY-EISWETTE** Gleich geht es nach Blankenberge zum Yachthaven, danach in ein uriges Hotel in Brügge in der historischen Altstadt. Übermorgen dann in die Normandie.

5:40 **BigMax** ..... das ist nun geldärt!!!!

5:59 **SY-EISWETTE** Reiner, stand alles schon im Bulletin.

6:10 **BigMax** ..... Regen!

Seefunker On Air 12:15

09:45 Seewetter

Über diesen Kanal | Kommentare

6:10 **BigMax** ..... Regen!

6:35 **DQDZ** Dann kann ich also noch ein paar Tage länger schlafen! :)

6:49 **BigMax** Jan, die Durchsage war ja für die wenigen VHF-Hörer.

7:14 **SY-EISWETTE** Schon klar.:)

7:59 **SY-EISWETTE** Jetzt geht auf dem neuen Samsung S5 mini nicht mal die Kommentar Funktion zu aktivieren. Bin im Hotel am PC.

8:04 **BigMax** ..... Ich habe mich gestern auch erschrocken, als ich die Änderung auf der DP07-Homepage bemerkt hatte.

8:37 **SY-EISWETTE** Transponder ist im Hotel, extra aus dem Auto genommen, das steht in der Tiefgarage.

9:34 **DQDZ** Da hättest mich ja warnen können, BigMax!!!

9:41 **SY-EISWETTE** test vom samsung.

10:23 **Seefunker** Grüße auch an Peter, Klaus und die hörwache in Edewecht !!

10:54 **BigMax** ..... Diogenes, habe ich doch auf allen Kanälen!!!!

Seefunker On Air 15:12

Jetzt Live

Über diesen Kanal | Kommentare

11:22 **BigMax** Jan, habe Dich auf FleetMon entdeckt.

12:19 **SY-EISWETTE** Es geht, es geht, es geht, es geht, das Samsung funktioniert OHNE, ich buchstabiere: O-H-N-E LUPE ! :)

12:35 **DQDZ** Nicht bis in den hohen Norden - klarer Fall von Auslandsdiskriminierung!!!!

12:46 **BigMax** Jan, Glückwunsch.

13:02 **SY-EISWETTE** Na dann auf in die Normandie und dann in die Bretagne. Ziel ist St Malo. Etwa in drei Tagen.

13:13 **BigMax** Diogenes, stand auch in Skype!!!

13:34 **hoerwache** grüße zurück  
auch über bremen radio kanal 25  
wird mit gehört

13:44 **DQDZ** ????????

13:46 **SY-EISWETTE** Die ersten Kommentare sind hier wieder weg.

14:43 **BigMax** Jan, habe ich auch gerade festgestellt. Gut, dass ich immer Screenshots mache.

Seefunker On Air 20:05

09:45 Seewetter

Über diesen Kanal | Kommentare

15:56 **DQDZ** Und fünf Sterne für DP07! :)

16:17 **DQDZ** Na was wird gesprüht???

16:30 **SY-EISWETTE** Wir haben gerade in einer Croissanterie richtig leckere fettige Croissants mit Kaffee verzehrt.

16:46 **BigMax** Ich lausche gleich auf 7130 kHz hinein

16:59 **DQDZ** VF und 42''

17:02 **Seefunker** Grüße auch an die DB6399 die ORCA

17:12 **BigMax** Habe ich da soeben bei +40 sec. die Glasenuhr gehört?

17:37 **DQDZ** hier bei + 42''

18:13 **DQDZ** Es muss wohl wieder gedäumelt werden!

18:19 **DA6399** [Gast] Danke :-)) Bin aber DA6399 und natürlich kein Schwarz Hörer!

18:27 **Seefunker** Japp, muss neu "gedäumelt" werden :-))









19:47 **BigMax** Irrtum von mir - DP07 Interview ist ja erst am Sonntag

.... oh, hier fehlt der Schluss

Das Schlussprotokoll konnte ich nicht rechtzeitig speichern, doch im Archiv konnte ich die fehlenden Einträge nachlesen und herauskopieren:

- 
  - [DQDZ](#)
  - Heute 10:04 Hier gab's über Nacht wieder knapp 1 cm Neuschnee
- 
  - MS CRAZY [Gast]
  - Heute 10:04
  - Nun allen einen schönen Freitag und Reiner eine schöne Ausstrahlung
- 
  - [SY-EISWETTE](#)
  - Heute 10:04 Reiner, hatte dir vor kurzem mal ein Mai geschickt, dass ich deinen deutschen und europäischen Regenwetter Radarlink nochmal neu benötige.
- 
  - DA6399 [Gast]
  - Heute 10:04 Genau!!
- 
  - [BigMax](#)
  - Heute 10:05 Hi Siggie - DeePee hat immer eine gute Ausstrahlung!
- 
  - [BigMax](#)
  - Heute 10:06 ..... wo ist Atze?
- 
  - [SY-EISWETTE](#)
  - Heute 10:07 Also nächste Sendung 12.45 und 16,45 und um 19.45 Uhr fällt aus?



- 
  - [hoerwache](#)
  - Heute 10:08 QSA 5 über bremen radio (k.25)
- 
  - [BigMax](#)
  - Heute 10:08 - nein Jan, nur 07:45 und 19:45
- 
  - [BigMax](#)
  - Heute 10:08 - ab 1. 4. dann 5x
- 
  - [SY-EISWETTE](#)
  - Heute 10:08 .. fällt aus?!?
- 
  - [SY-EISWETTE](#)
  - Heute 10:09 Meinte ich auch so.
- 
  - MS CRAZY [Gast]
  - Heute 10:10 Ja Manni das ist so
- 
  - MS CRAZY [Gast] Heute 10:10 Höre Reiner sehr gut
- 
  - [DQDZ](#) Heute 10:11 Hier oben ist auch das Wasser noch so fest, dass man mit dem Auto drüberfahren kann, wenn man die Inseln besuchen will!
- 
  - [BigMax](#) Heute 10:11 .....Bye, Bye Mates

- 
  - [hoerwache](#)  Heute 10:11 Bis nachher
- 
  - [SY-EISWETTE](#)  Heute 10:11 Bis später, dann aus Blankenberge.
- 
  - [MS CRAZY \[Gast\]](#)  Heute 10:11 so auch
- 
  - [DQDZ](#)  Heute 10:12 Alsdann bis später!
- 
  - [Seefunker](#)  Heute 10:12 Grüß Dich Siggie und an ALLE: Einen schönen Karfreitag und vielen, vielen Dank fürs REINHÖREN und MITTUN. Bis später :-))

<http://de.1000mikes.com/app/archiveEntry.xhtml?archiveEntryId=347697>

Das Internetprotokoll werde ich nicht mehr so ausführlich aufzeichnen - wer will, kann ja persönlich im Internet dabei sein.



Von 12:45 bis 13.13 Uhr: Noch ist die Saison sehr jung, und wir hängen alle wieder bei DP07-Seefunk im Internet herum.

Nun war Atze auch kurz drauf:



**Küstenwetterbericht  
herausgegeben vom Deutschen Wetterdienst, Seewetterdienst Hamburg  
am 25.03.2016, 11.08 UTC.**

**Vorhersage bis morgen früh:**

**Nordseeküste:**

**Ostfriesische Küste:**

**West 4, vorübergehend norddrehend etwas abnehmend, später  
Süd 4, anfangs diesig, nachts Nebelfelder.**

**Elbmündung:**

**West 4, vorübergehend norddrehend etwas abnehmend, später  
Süd 4, anfangs diesig, nachts Nebelfelder.**

**Helgoland:**

**West 4, vorübergehend norddrehend etwas abnehmend, später  
Süd 4, anfangs diesig, nachts Nebelfelder, See 1 Meter.**

**Nordfriesische Küste:**

**West 4, vorübergehend norddrehend etwas abnehmend, später  
Süd 4, anfangs diesig, nachts Nebelfelder.**

**Elbe von Hamburg bis Cuxhaven:**

**Südwestliche Winde 3 bis 4, vorübergehend nordwestdrehend, etwas  
abnehmend, anfangs diesig, nachts Nebelfelder.**

**Ostseeküste:**

**Flensburg bis Fehmarn: Südwest 3 bis 4, nordwestdrehend, diesig.**

**Östlich Fehmarn bis Rügen: Südwest 3 bis 4, nordwestdrehend, diesig.**

**Östlich Rügen: Südwest 3, etwas zunehmend, nordwestdrehend,  
diesig.**



**Mittelfrist-Seewetterbericht für Nord- und Ostsee herausgegeben vom Deutschen Wetterdienst, Seewetterdienst Hamburg am 25.03.2016, 11.12 UTC:**

**Wetterlage und -entwicklung:**

**Freitag Tief 980 Nordteil Norwegische See, vorübergehend abschwächend, langsam ostnordostziehend. Freitag Trog 1000 Südnorwegen, 1010 Benelux, abschwächend, nordostschwenkend. Freitag Azorenhochkeil 1015 Südengland, 1000 Svinøy, langsam abschwächend, ostschwenkend. Freitag Sturmtief 957 Südteil Irminger See, südostziehend, Sonntag auffüllend, Samstag Teiltief 975 Hebriden, Sonntag 960 Färöer, dann abschwächend, Mittwoch 980 Spitzbergen. Sonntag Sturmtief 980 auf etwa 49 Nord 26 West, vertiefend, ostziehend, Montag 975 Irland, Mittwoch 990 Svinøy.**

**Vorhersagen für die Nordsee:**

**Sonnabend:**

**Südliche Winde um 6, etwas zunehmend.**

**Montag:**

**Südliche Winde 6 bis 7, Nordteil ostdrehend, etwas abnehmend.**

**Dienstag:**

**Südliche Winde 6 bis 7, etwas abnehmend, später westdrehend.**

**Mittwoch:**

**Westliche Winde um 5, etwas abnehmend.**

**Wassertemperaturen:**

**Temperaturen Wasser**

**Norden 5 bis 7 Grad,**

**Mitte 5 bis 7 Grad**

**Süden 6 bis 8 Grad.**

**Vorhersagen für die Ostsee einschl. Skagerrak und Kattegat:**

**Sonnabend:**

**Westliche Winde 4 bis 5, später süddrehend, Westteil etwas zunehmend.**

**Sonntag:**

**Süd 5 bis 6, später etwas abnehmend.**

**Montag:**

**Süd 4 bis 5, Westteil später zunehmend.**

**Dienstag:**

**Süd 5 bis 6, südwestdrehend, etwas abnehmend.**

**Mittwoch:**

**Südwest 4 bis 5, vorübergehend etwas zunehmend.**

**Wassertemperaturen:  
Temperaturen Wasser  
Osten 1 bis 4 Grad,  
Süden 3 bis 5 Grad  
Westen 3 bis 5 Grad.**

Weather forecast for  
**Konstanz, Baden-Württemberg (Germany)**

☰ Overview

🕒 Hour by hour

📅 Long term

📊 Statistics

🗺 Maps

**AKTUELLE STEDER**

[Konstanz](#)

⬇ Til hovedmeny i bunnen av sida

**Today, Friday 25/03/2016**

Time	Forecast	Temp.	Precipitation	Wind
14:00 -18:00	☁️🌧️	<b>8°</b>	2.9 – 3.4 mm	↙ Moderate breeze, 6 m/s from west-southwest
18:00 -00:00	☁️🌧️	<b>5°</b>	1.4 – 2.1 mm	↙ Moderate breeze, 7 m/s from west-southwest

**Tomorrow, Saturday 26/03/2016**

Time	Forecast	Temp.	Precipitation	Wind
00:00 -06:00	☁️🌧️	<b>6°</b>	0.8 – 2.2 mm	↙ Moderate breeze, 6 m/s from west
06:00 -12:00	☀️☁️	<b>6°</b>	0 – 0.1 mm	↙ Light breeze, 2 m/s from west-southwest
12:00 -18:00	☀️	<b>10°</b>	0 mm	↗ Light air, 2 m/s from south-southwest
18:00 -00:00	☀️☁️	<b>11°</b>	0 mm	↙ Light air, 2 m/s from east-northeast

**Sunday, 27/03/2016**

Time	Forecast	Temp.	Precipitation	Wind
00:00 -07:00	☀️☁️	<b>4°</b>	0 mm	↙ Light breeze, 3 m/s from east-northeast
06:00 -12:00	☀️☁️	<b>2°</b>	0 – 0.2 mm	↙ Light air, 1 m/s from northeast
12:00 -18:00	☁️🌧️	<b>10°</b>	2.0 – 3.3 mm	↙ Moderate breeze, 9 m/s from west
17:00 -23:00	☀️☁️	<b>7°</b>	0 mm	↙ Moderate breeze, 7 m/s from west-southwest

**Natürlich sagt DP07 nichts zum Wetter der Binnenreviere,  
da er nur über das Seewetter an Nord- und Ostsee informiert.**

## Aus Jans Osterurlaub:

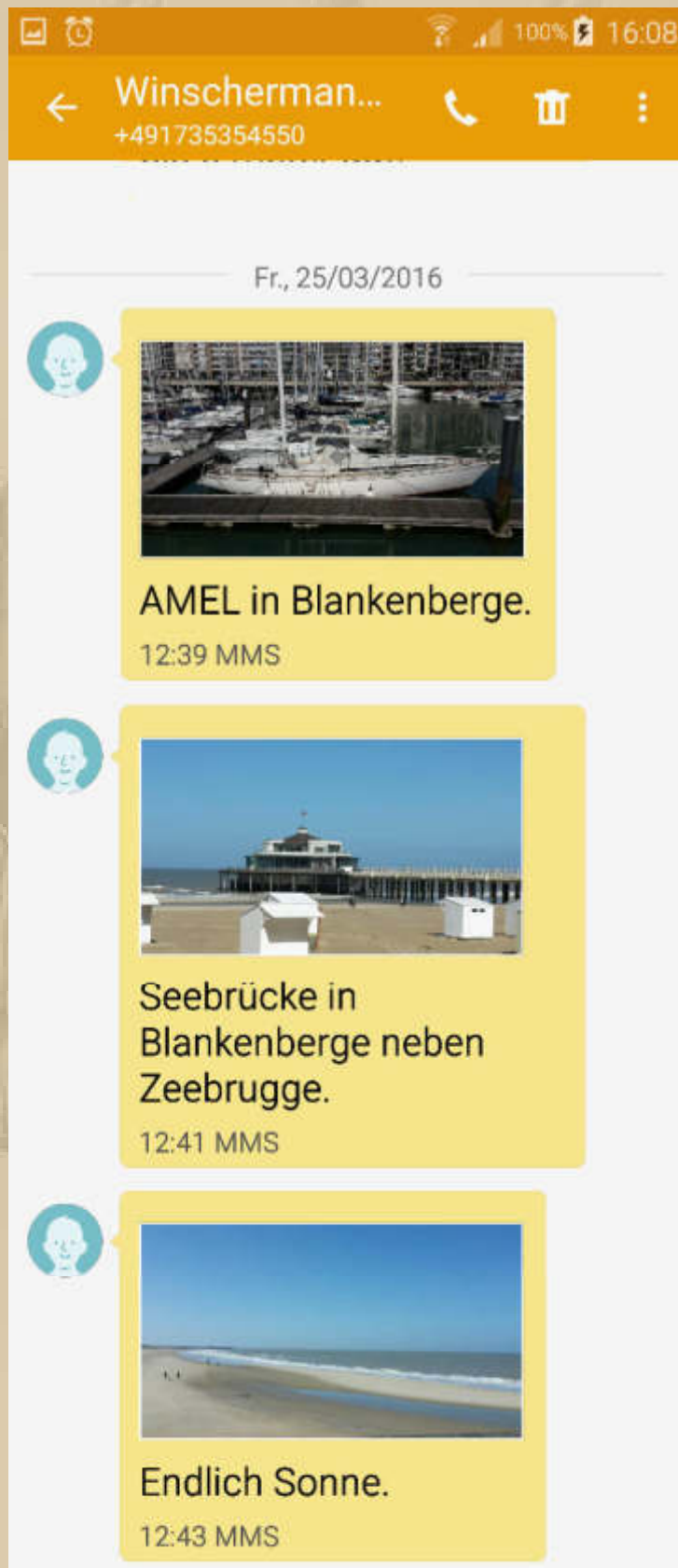

**das ist ein Strand!**



Es wird endlich Zeit, dass ich mich um meine eigene Saisonöffnung kümmere, die ich mir schon seit Wochen ausmale und vorstelle. Zuerst MEYLINO am Bodensee zu Wasser bringen und anschließend für vier Wochen zu WALTZING MATILDA nach Heiligenhafen an der Ostsee reisen. Werde mich nach Ostern mit meinen beiden Werften nochmals ins Benehmen setzen und meine Wunschtermine endgültig abstimmen.

Michael schickt zwei Aperol Spritz, die er vorzüglich zuzubereiten weiß, wie er kürzlich, zu seinem Geburtstag, unter Beweis stellte - ich schwebte wie auf Wolken:





Von 16:45 bis 17:11 Uhr: Das war die dritte und für heute die letzte DP07 VHF-Aussendung am 1. Tag in der neuen Saison 2016.

<https://www.youtube.com/watch?v=oRaTicwgz3k>



<http://www.segel-filme.de/feature/reportage/zu-besuch-bei-dp07-dem-privaten-kuestenfunk/>





# ALDI SÜD: REZEPT der Woche!

Zubereitungszeit: ca. 40 Minuten

Schwierigkeit: Mittel



Serviervorschlag

## Gourmet-Nudeln mit Pesto und gebratenem Zander

### Zubereitung

1. Zander auftauen lassen, abspülen, trocken tupfen und in 8 gleich große Stücke teilen. Jedes Fischstück mit einer halben Scheibe Prosciutto italiano umwickeln und zur Seite stellen.
2. Zucchini waschen und längs in dünne Streifen schneiden. Nudeln in Salzwasser bissfest kochen. 2 Minuten vor Ende der Garzeit die Zucchinistreifen zugeben. Nudeln abgießen und abtropfen lassen, dabei 50 ml Kochwasser auffangen. Nudeln zurück in den Topf geben. Kochwasser, Pesto und Sahne mischen und gut mit den Nudeln vermengen. Mit Salz und Pfeffer würzen.
3. 1 EL Öl in einer Pfanne erhitzen und den Fisch darin von beiden Seiten 1–2 Minuten anbraten. Cocktailtomaten waschen, in Stücke schneiden und kurz in 1 EL Olivenöl anbraten. 1 EL Aceto Balsamico zu den Tomaten geben und einmal durchschwenken. Gemüsenudeln auf vorgewärmten Tellern verteilen. Zander und Kirschtomaten darauf anrichten. Nach Geschmack mit Kräutern dekorieren.

### Zutaten / 4 Personen

- 1 Pckg. GOURMET Zanderfilets (TK)\*
- 4 Scheiben CUCINA® Prosciutto Italiano
- 400 g Zucchini
- 400 g LANDVOGT® Gewälzte Bandnudeln
- 2 EL GOURMET Pesto\*
- 2 EL MILFINA Schlagsahne
- 2 EL CANTINELLE® Natives Olivenöl extra
- 200 g Cocktail-Strauchtomaten
- 1 EL CUCINA® Italienischer Essig (z. B. Aceto Balsamico di Modena I.G.P.)
- Salz, LE GUSTO® Pfeffer, schwarz
- Frische Kräuter nach Geschmack

\*Aktionsartikl



Dieses und über 1.400 weitere  
Rezepte finden Sie auf  
[aldi-sued.de/rezepte](http://aldi-sued.de/rezepte)



[aldi-sued.de](http://aldi-sued.de)

24





..... war das ein Gourmet-Abendessen!

Wir haben Linguine genommen. Die angerösteten Tomaten, mit rotem Ortalli-Balsamico verfeinert, waren der Hit. Als Schinken haben wir den milden Parma gewählt. Die Zucchiniestreifen unter den Nudeln war eine Neuheit für uns, es hat uns begeistert. Auch wenn man die Original Aldi Produkte einsetzt, erzielt man ein Gourmet-Ergebnis. Ein unkompliziertes, schnelles Rezept (30 Minuten).

Den Abend verschöne ich mir mit:

1.) Tommy Emmanuel - Live and Solo In Pensacola, Florida|: <https://youtu.be/VPndTJFnJrc>

2.) Tommy Emmanuel - Center Stage: <https://youtu.be/Zf2wDliF4js>

23:10 Uhr ..... das waren zwei Gourmetvorstellungen für meine Ohren und mein Gemüt. Ich bin bester Stimmung; das kann mir das Fernsehen nicht bieten.

Samstag, 26. März 2016:

07:00 Uhr - Der Morgen beginnt mit Olivier C, meinem Hero von atemberaubenden Quadcopter Flügen:

[https://www.youtube.com/watch?v=0\\_sdGv8NFCI](https://www.youtube.com/watch?v=0_sdGv8NFCI)



Gate to another world  
Olivier C



Nun ist mein Kreislauf gleich auf vollen Touren.

Ansonsten habe ich einen Katastrophenmorgen. Dauernd habe ich einen **Windows Blue Screen Of Death**. Mein WLAN funktioniert nicht richtig und scheint die Ursache für diese Störung zu sein. Ich entferne alle Anschlüsse von meinem Notebook und ziehe kurz ins Wohnzimmer um, in die Nähe unseres Routers und stelle eine LAN-Verbindung her, alles funktioniert einwandfrei. Nur ein WLAN kann ich nicht entdecken.



Also scheint etwas mit meiner **ALFA-WLAN-USB-Verbindung** nicht in Ordnung zu sein, mit der ich ansonsten höchst zufrieden bin.



: Jan, Peter, Thorsten, Diogenes, ich und natürlich DeePee sind in der Runde.

10:30 Uhr - Ich mache mich noch einmal systematisch an meine gestörte WLAN-Verbindung heran und entdecke, dass meine Windows-Drahtlosnetzwerkverbindung, aus unerfindlichen Gründen, deaktiviert ist. Gut, dass ich noch immer weiß, wo ich bei Windows in die Eingeweide schauen muss, um derartige Sachen zu entdecken und zu 'reparieren'. Mein Alfa-Wlan-Adapter kann ja nicht funktionieren, wenn die WLAN-Funktion des Notebooks nicht aktiviert ist. Ende gut, alles gut.





Nun scheint nicht nur über Sindelfingen die Sonne, sondern auch wieder in meinem Gemüt.

## Willkommen am Yachthafen Heiligenhafen Ostsee

2016-03-26 11:37:08



Selbst an der Küste lockt die Sonne die Spaziergänger in die Häfen.



Nachtrag von 09:55 Uhr - Jan sendet Impressionen aus Brügge:



12:00 Uhr - Ein Rundblick mit der WebCam über den Bundesbahnhofen von Lindau:







..... 25 sm / 291°



LTE



100%



12:19



Winscherman...

+491735354550



ehemalige  
nieuwportbank  
tonne. 17.8m  
lang.

11:43 MMS



nieuwepoort  
einfahrt. der  
einzige  
naturhafen an der  
belgischen küste.

11:44 MMS







12:15 MMS



Ausfahrt auf die  
Nordezee bei  
Niedrigwasser in  
Nieuweport.

12:18 MMS



Windvorhersage für Deutsche Bucht, Westliche und Südliche Ostsee herausgegeben vom Deutschen Wetterdienst, Seewetterdienst Hamburg am 26.03.2016, 11.13 UTC.

Vorhersage gültig bis morgen früh und Aussichten gültig bis morgen Abend

Deutsche Bucht:

Süd 6, vorübergehend zunehmend 7 bis 8, später südwestdrehend, später Schauerböen, See 4 Meter.

Aussichten:

Südwest 6, langsam süddrehend.

Westliche Ostsee:

Südwest bis Süd 4, langsam zunehmend 5 bis 6, See 1 Meter.

Aussichten:

Süd bis Südwest 5 bis 6, abnehmend 4.

Südliche Ostsee:

West 3, süd- bis südostdrehend, langsam zunehmend 5, See 1 Meter.

Aussichten:

Süd bis Südost 5, später westdrehend, abnehmend 3 bis 4.

Das Sauwetter kommt näher .....

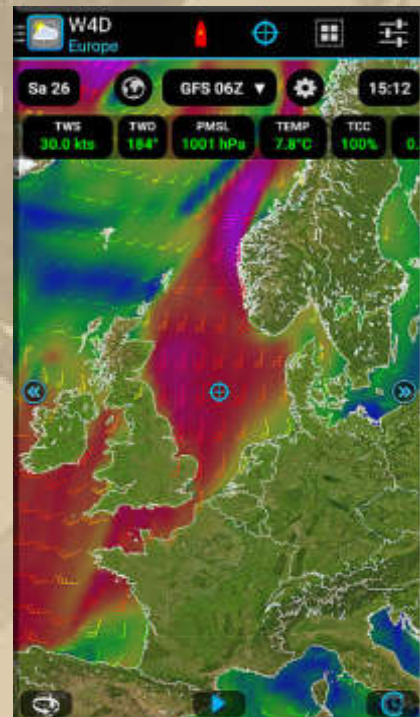

13:30 Uhr - Ich habe jetzt sturmfreie Bude. Das nutze ich, um ungeniert zu musizieren.



Uke-Mania

13:38 Uhr - Meldung aus Vorarlberg:



.... das Motiv kommt mir doch irgendwie bekannt vor - Prost!



14:34 Uhr - Auch Sonja & Jan lassen sich es gut gehen:



Sonja & Jan

Obendrein stolpern sie in Dunquerque/F nicht nur über leckere Speisen, sondern auch über die DUCHESSE ANNE (BJ 1901), die der GORCH FOCK (BJ 1958) sehr stark ähnelt:





: Die Duchesse Anne ist das einzige erhalten gebliebene französische Segelschiff mit drei Masten und ist nach der Herzogin Anne de Bretagne benannt. Die ehemalige *Großherzogin Elisabeth* war das erste deutsche Handelsmarine-Schulschiff. Das Schiff wurde 1901 als *Großherzogin Elisabeth* von der Werft Joh. C. Tecklenborg in Geestemünde (heute Bremerhaven) für den Deutschen Schulschiff-Verein als Vollschiff in Stahl erbaut und trat am 17. März 1901 seine Jungfernfahrt an. Benannt wurde es nach der oldenburgischen Großherzogin Elisabeth (1869–1955). Die *Großherzogin Elisabeth* wurde von Werftdirektor Georg W. Claussen konstruiert und hatte drei Schwesterschiffe.



Internetter: Plaudertasche (Mügglesee), Diogenes (Prinsnäs/Nordschweden), André (Erzgebirge) und ich.

Das muss Stefan nie zu sich sagen:



Stefans WhatsApp-Profilbild



Einkehrschwung 17:03 Uhr



Ich hoffe, dass Marianne frischen Spargel mitbringt, wenn sie wieder heimkommt.

**SPARGELSAISON ERÖFFNET**

# Das „königliche Gemüse“ hat noch kalte Füße



17:30 Uhr - Marianne bringt schönen Spargel mit, das freut mich, und ich freue mich aufs baldige Abendessen.







19:00 Uhr

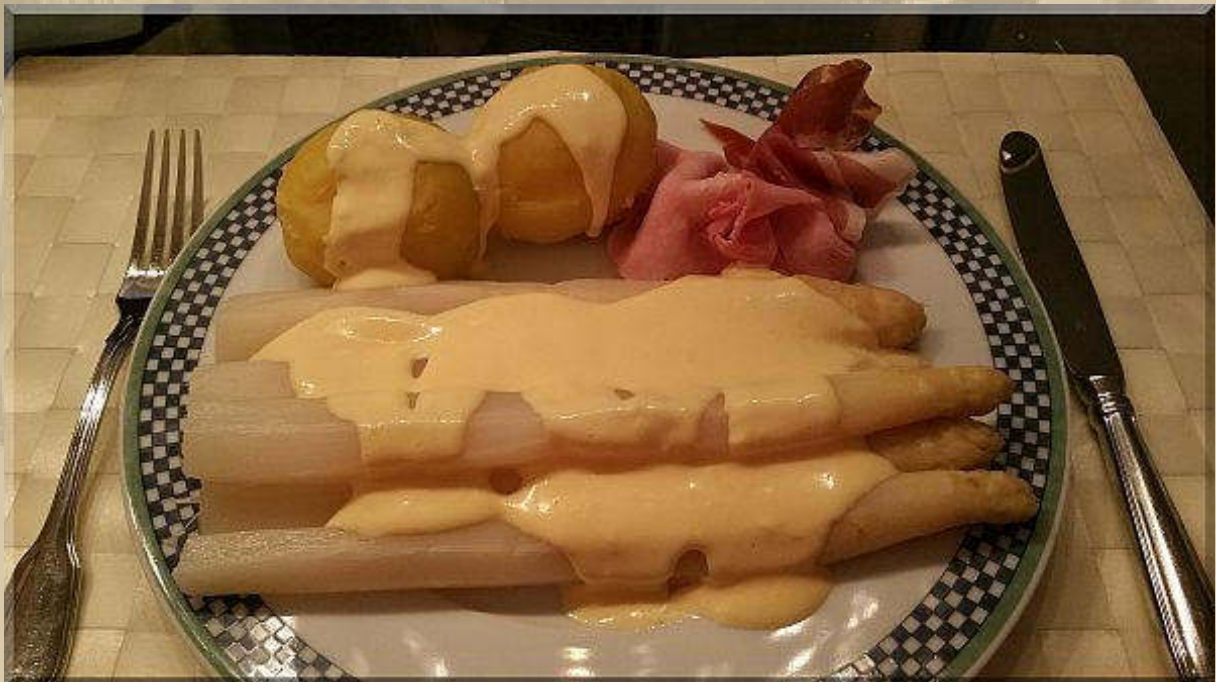



Ostersonntag, 27. März 2016:

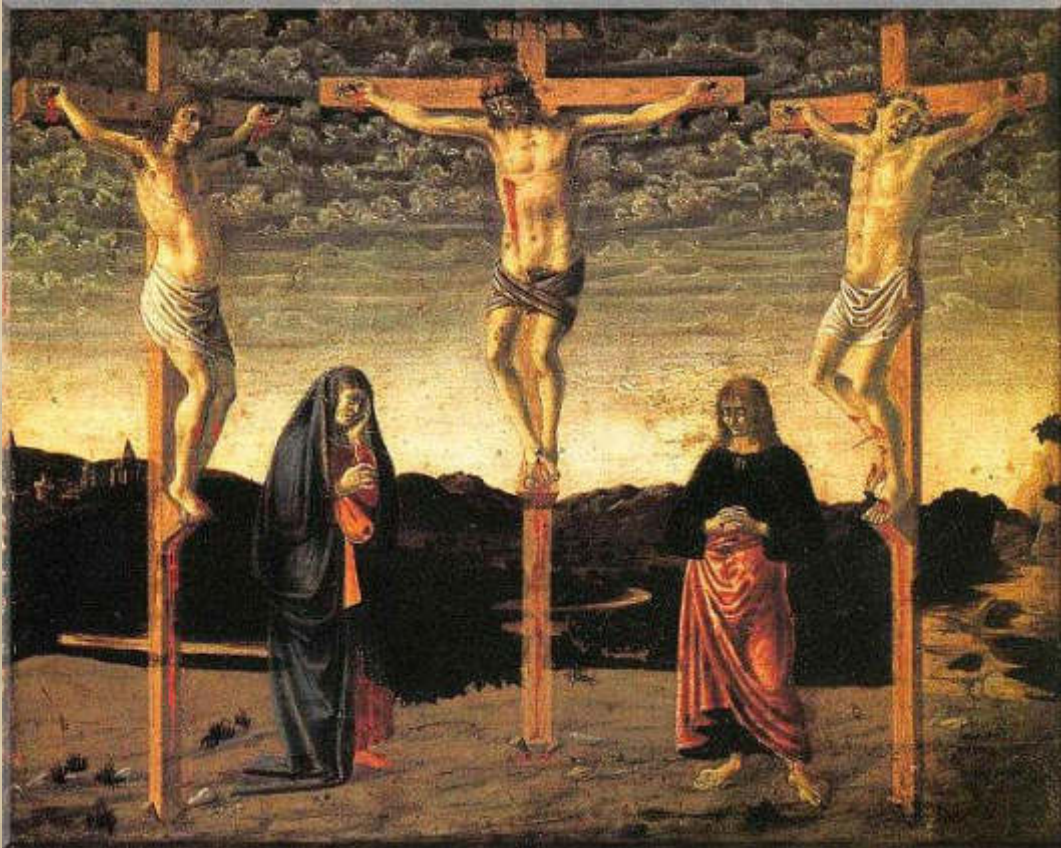

Man mag zum Glauben stehen, so wie ihn der eigene Lebensweg geprägt hat. Die christlichen Werte sind allemal eine Richtschnur, an der sich die Menschheit orientieren kann. Warum macht sie davon nur so wenig Gebrauch?

Allen meinen Leserinnen und Lesern wünsche ich ein frohes Osterfest.



Seit 2 Uhr letzter Nacht, als die Uhren um 1 Stunde vorgestellt wurden, haben wir wieder die mitteleuropäische Sommerzeit (MESZ) = UTC + 2h.

09:30 Uhr - Ich blende mich schon einmal auf der Frequenz 7310 kHz (Livestream) ein und höre, unerwartet, den 12:45 Uhr DP07-Seewetterbericht vom Karfreitag (Testsendung?).



Die DP07-Internet-Fangemeinde stellt sich ein.

Jan wird in den nächsten Tagen nach Southampton/England übersetzen. Da fällt mir doch gleich meine urige Kneipe in Hastings (Sommerferien 1958 - 1961) ein - mein abendliches 'Wohnzimmer': <http://www.yeoldepumphouse.com/>



.... frei nach Atze: Der Tatort der guten Laune  
- Atze meint allerdings die Bordküche / Pantry / Galley -



Das DP07-Interview im Shortwave Service Sendezentrum Kall auf 7310 kHz: <http://streamserver.funkhaus.info:8000/sws7310.m3u>

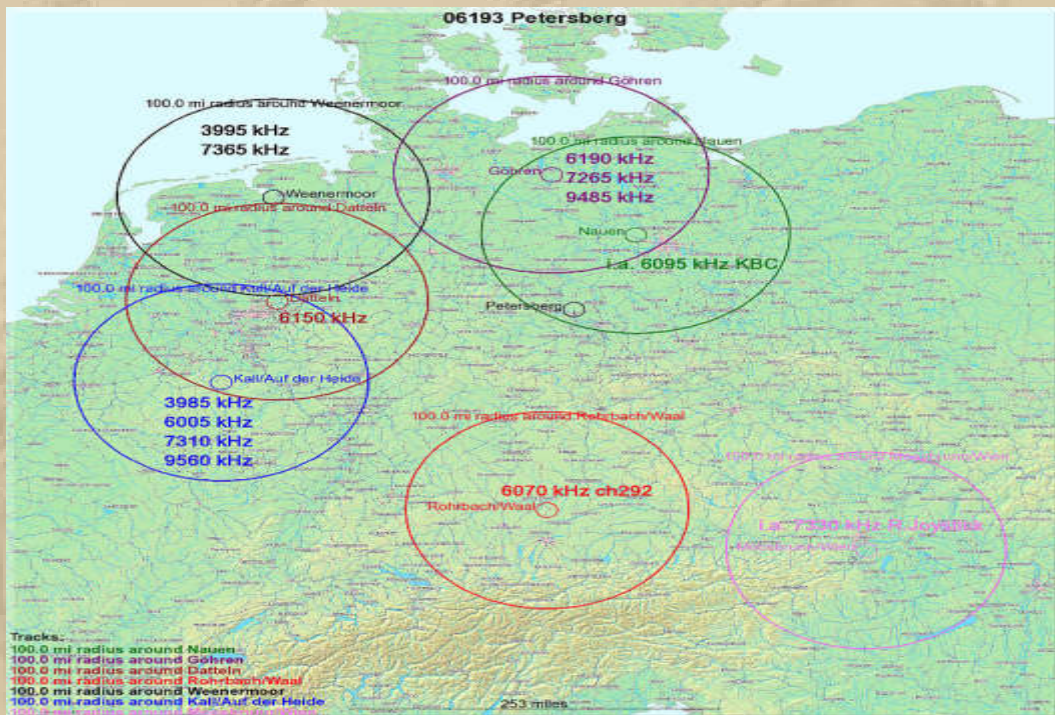

Kall ist eine Gemeinde im Kreis Euskirchen in Nordrhein-Westfalen in der Nordeifel.

Im Soundarchiv kann man die Sendung vom 27. März 2016 nachhören: Von Minute 13'45" bis 22'15"

<https://soundcloud.com/user-778506161/tracks>



Delta Papa soeben noch live auf seinen Frequenzen und nun, fast zeitgleich, eine Aufzeichnung seines Interviews auf 7310 kHz.

Ist schon toll, wenn man die interessanten Seiten des Internets zu nutzen weiß.





- Osterfeuer in Bremen? -

Für mich ganz ungewohnt, dass Siggie mit Siegfried signiert, da muss ich ihn direkt mal fragen, ob er das zukünftig so wünscht. Das kann ich mir aber gar nicht vorstellen.





, sowie Plaudertasche, Hoerwache, Diogenes und ich.

<http://de.1000mikes.com/app/archiveEntry.xhtml?archiveEntryId=347788>

#### Windvorhersage für Deutsche Bucht, Westliche und Südliche Ostsee

herausgegeben vom Deutschen Wetterdienst, Seewetterdienst Hamburg  
am 27.03.2016, 10.08 UTC.

**Vorhersage gültig bis morgen früh und Aussichten gültig bis morgen Abend**

##### Deutsche Bucht:

Süd bis Südwest um 5, später zunehmend 7, später Schauerböen, See 3 Meter.

Aussichten:

Süd 7, zunehmend 8, später südwestdrehend.

##### Westliche Ostsee:

Südliche Winde 5, vorübergehend etwas abnehmend, strichweise diesig, See 1 Meter.

Aussichten:

Süd 5, südostdrehend, langsam zunehmend 6.

##### Südliche Ostsee:

Südliche Winde um 5, vorübergehend westdrehend, abnehmend um 3, Ostteil nachts Nebelfelder, See 1,5 Meter.

Aussichten:

Süd um 3, südostdrehend, langsam zunehmend 5.

#### Binnenwetter am Bodensee:

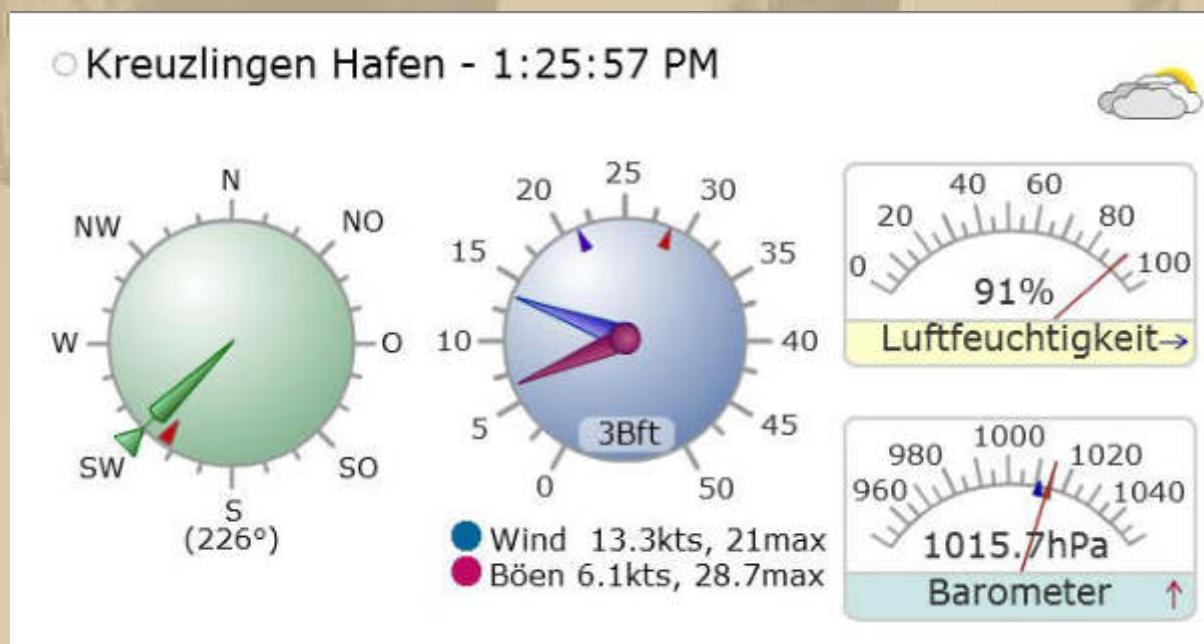

.... Windböen bis zu 7 Bft.



**13:30 Uhr - Aktueller Blick vom Konstanzer Hafen  
über den Konstanzer Trichter zum Obersee**

Ich werde innerlich immer unruhiger, denn ich möchte in die Segelsaison starten. Doch das Wetter dämpft diesen Wunsch beträchtlich - lausig kalt. Die Wassertemperatur beträgt derzeit 6°C, was gleichbedeutend ist, dass man nachts an Bord noch durchheizen muss, sofern man sich dort schon aufhalten möchte.

15:00 bis 17:30 Uhr - Meine Strohwitwentochter kommt auf einen grünen Tee vorbei. Sie hat ihren Mann und Kinder nach Berlin geschickt, wo die Eltern meines Schwiegersohnes und auch die zweite Großmutter zuhause sind.



.... ohne meine Teilnahme, denn wir hatten ja Besuch.





MAN  
BRAUCHT  
KEINEN  
GRUND, UM  
ZU GEHEN,  
WENN MAN  
KEINEN MEHR  
HAT, UM  
ZU BLEIBEN.

[hermannscherer.com](http://hermannscherer.com)

Nachtrag von Jan (um 15:35 Uhr), der in Saint-Malo eingetroffen ist:



..... immer wieder imposant

Aus der DP07-Konferenz von 16:45 Uhr:

<http://de.1000mikes.com/app/archiveEntry.xhtml?archiveEntryId=347794>



wir sind gerade auf einem deutschen soldatenfriedhof. schon unverständlich diese dummen kriege.

 SY-EISWETTE  
Heute 17:02



nicht unverständlich, aber sehr traurig !!

 Seefunker  
Heute 17:03

SY-EISWETTE ist Jan / SEEFUNKER ist Delta Papa





Ostermontag, 28. März 2016:

Nachträge von gestern Abend:

'Exquisites' Abendessen:

- Tütensuppe und ein Butterbrot -







**\* 16. Dezember 2004**

**Alex und Luis waren gerade ein Woche zum Arbeitsurlaub am Gardasee, soll heißen, sie verbanden einen Arbeitseinsatz mit ein wenig Freizeit. Gestern hat Luis mit mir telefoniert und mir vom Gardasee vorgeschwärmt. Ich kenne den Gardasee noch nicht. Luis meinte, da musst Du unbedingt mal hin.**



## Zweimal Country-Geschichte: Steve Young und Charlie McCoy

Gestern, 20:03 Uhr

«Country Special» ehrt zwei einflussreiche Künstler, die zeitlebens aus dem Hintergrund wirkten. Steve Young war Teil der Outlaw-Country-Bewegung der 1970er-Jahre; er ist 73-jährig gestorben. Charlie McCoy prägte als Nashville-Studio-Musiker unzählige Hits seit den frühen 1960er-Jahren; er wird 75.



Schweizer Radio  
und Fernsehen

### Titelliste der Sendung "Country Special" vom 27.3.2018

THE EAGLES	SEVEN BRIDGES ROAD (LIVE)
STEVE YOUNG	I'M A ONE WOMAN MAN
STEVE YOUNG	THAT'S HOW STRONG MY LOVE IS
THE FLYING BURRITO BROTHERS	DO YOU KNOW HOW IT FEELS
STEVE YOUNG	THE WHITE TRASH SONG
STEVE YOUNG	SEVEN BRIDGES ROAD
WAYLON JENNINGS	LONESOME, ON'RY AND MEAN
STEVE YOUNG	LONESOME ON'RY AND MEAN
HANK WILLIAMS JR.	LONG WAY TO HOLLYWOOD
STEVE YOUNG	MONTGOMERY IN THE RAIN
STEVE YOUNG	IT'S NOT SUPPOSED TO BE THAT WAY
TOWNES VAN ZANDT	NO PLACE TO FALL
STEVE YOUNG	SILVERLAKE
JUBAL LEE YOUNG	MORE THAN ANYTHING
DOLLY PARTON	SEVEN BRIDGES ROAD
STEVE YOUNG	BLACKLAND FARMER
WAYLON JENNINGS	ONLY DADDY THAT'LL WALK THE LINE
JERRY LEE LEWIS	WHAT'S MADE MILWAUKEE FAMOUS (HAS MADE A LOSER OUT OF M)
DOLLY PARTON	MY TENNESSEE MOUNTAIN HOME
ROY ORBISON	CANDY MAN
JOHNNY CASH/JUNE CARTER	IT AIN'T ME BABE
BOB DYLAN	JUST LIKE A WOMAN
JEANNIE SEELY	DON'T TOUCH ME
ELVIS PRESLEY	BIG BOSS MAN
CHARLIE MCCOY AND THE ESCORTS	HARPOON MAN
CHARLIE MCCOY	TODAY I STARTED LOVING YOU AGAIN
TANYA TUCKER	DELTA DAWN
JOHNNY PAYCHECK	SLIDE OFF OF YOUR SATIN SHEETS
BELLAMY BROTHERS	OLD HIPPIE
GEORGE JONES	HE STOPPED LOVING HER TODAY
BARBARA MANDRELL feat. GEORGE JONES	I WAS COUNTRY WHEN COUNTRY WASN'T COOL (LIVE)
HUGH MOFFATT/KATY MOFFATT	WALKING ON THE MOON

..... war wieder eine schöne Sendung, für den, der Country mag





20:44 MMS



Essen wie "Gott in France". Dazu ein französischer Weisswein im Restaurant

.... **savoir vivre**





08:00 Uhr - Der Morgen beginnt überwiegend sonnig, so wie mein Gemüt.



Der Verbindungsversuch startet mit einem Verbindungsfehler:



..... aber der war schnell vom Betreiber 1000 Mikes behoben.

DeePee (Delta Papa) verliert Windwarnungen: Nordsee in Böen bis 10 Bft. u. Ostsee bis 8 Bft.

**DWD:** Der Wind hat in den westlichen Landesteilen und an der Nordsee bereits zugenommen. Es treten starke Böen (Bft 7, bis 60 km/h), im Nordwesten, Westen, im Bergland und an der Nordsee stürmische Böen und vereinzelt auch Sturmböen (Bft 8 bis 9, bis 85 km/h) aus Süd auf.

Im Tagesverlauf greift mit den Ausläufern eines von England zur Nordsee ziehenden Sturmtiefs neuer Regen von Westen her über. Zum Nachmittag nehmen die Niederschläge Schauercharakter an. Dann sind auch kurze Gewitter möglich. Der Wind frischt deutlich auf. Insbesondere in der Westhälfte und in Verbindung mit Schauern und Gewittern sind bis in tiefere Lagen Sturmböen (Bft 8/9, 65 bis 85 km/h) aus Süd bis Südwest möglich. Vor allem in Verbindung mit Gewittern sind auch schwere Sturmböen (Bft 10, bis 100 km/h) nicht ausgeschlossen. Auf einzelnen exponierten Berggipfeln sind Böen Bft 11/12 (bis 120 km/h) möglich. In den östlichen Landesteilen weht der Wind schwächer mit einzelnen starken Böen (bis 60 km/h).

Rasmus bläst sich langsam ein, damit ihm in der Segelsaison nicht die Puste ausgeht.



Ich hoffe, JAN findet die "richtige" Entscheidung !!

Seefunker  
Heute 09:54



Jan & Sonja sind unerschrocken und werden die Überfahrt wagen, sofern der Fahrbetrieb nicht eingestellt wird, was ich nicht glaube.

BigMax  
Heute 09:55

.... da sollte ich mich irren



Fahrbetrieb wurde gestern eingestellt, daher haben wir entschieden NICHT nach GB zu fahren. Übrigens, die Kneipe in Hasting kennen wir sagt Sonja, waren vor zwei Jahren dort.

SY-EISWETTE  
Heute 10:09



Guten Morgen aus St. Malo; gestern Abend hatten wir hier gegen 23 Uhr etwa 11 Bft. Das Wasser sprang in den Yachthafen über die Mauern.

SY-EISWETTE  
Heute 10:08

<http://de.1000mikes.com/app/archiveEntry.xhtml?archiveEntryId=347810>



»Nichts ist schöner als volle Sturmstärke, ein paar Bier,  
sicher am Steg zu liegen und Kanal 16 abzuhören!«





Da ich auf meine Zuckerwerte strenger als bisher achten muss, sehen meine Zwischenmahlzeiten jetzt so oder ähnlich aus:

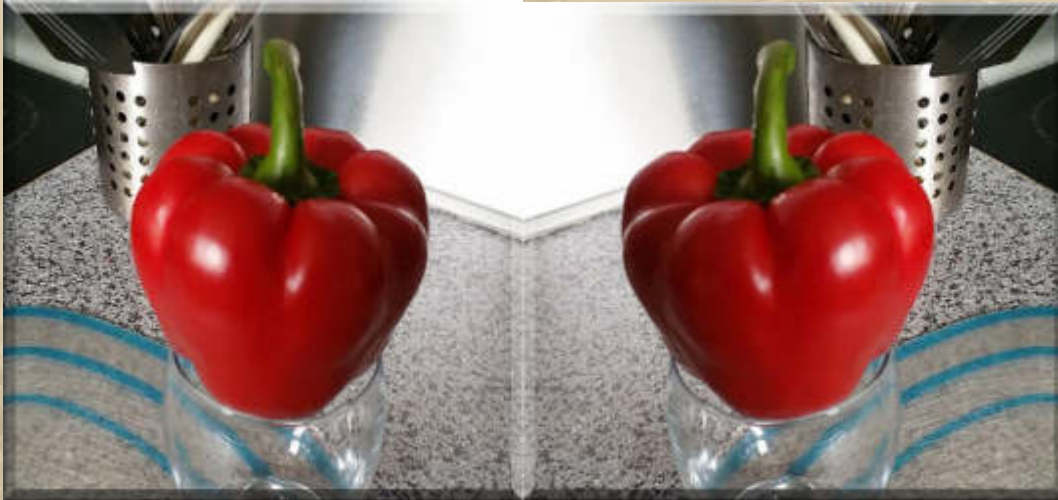

Gut, dass ich rohes Gemüse liebe, insbesondere Paprika (rot & gelb), Kirsch-Tomaten (die kleckern nicht), Champignons, Spargel, Gurken (grün u. sauer), Zucchini, Karotten, Kohlrabi, Schoten, Sauerkraut, Mais, etc. - ich vermeide jetzt Obst, bzw. schränke es ein.

Inzwischen habe ich mit dem Insulin meinen Glucose-Wert im Blut (Normwert 75 - 126 mg/dl) in vernünftige Bahnen lenken können (145 mg/dl), bin aber noch nicht ganz am Ziel. In den nächsten Tagen gehe ich abermals zu meinem Doc und werde die Werte mit ihm besprechen, bzw. umgekehrt!

Siggi klärt auf:

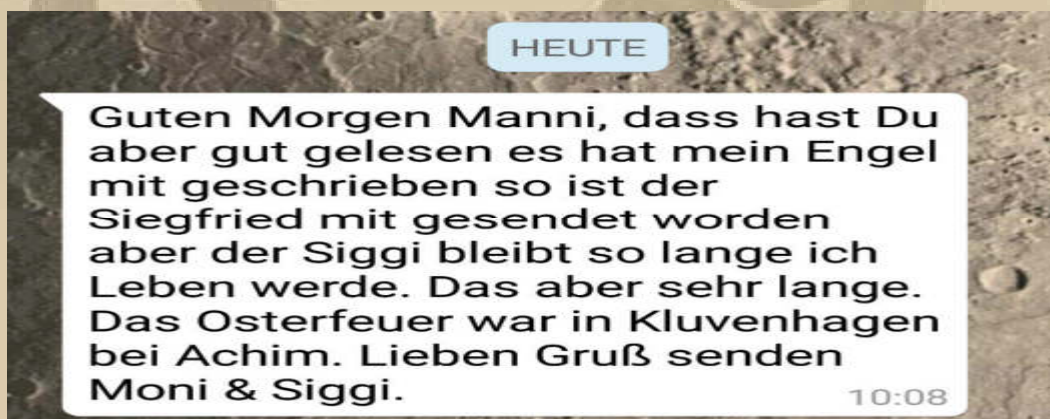

.... so kenne ich meinen Siggi



.... ist das nicht eine zauberhafte Stimmung am See



.... MS INSPIRATION hat den Heimathafen  
Bottighofen/CH für eine Osterausfahrt verlassen

Ist schon doll, was man mit WebCams so alles ausspionieren kann!



**Keine Wetterveränderung zu 09:45 Uhr**

<http://de.1000mikes.com/app/archiveEntry.xhtml?archiveEntryId=347817>

## **WARNLAGEBERICHT für Deutschland**

ausgegeben vom Deutschen Wetterdienst  
am Montag, 28.03.2016, 13:04 Uhr

Deutlich auffrischender Südwind und von Westen aufkommend einzelne kurze Gewitter.  
Stürmische Böen und Sturmböen, exponiert und bei Gewittern auch schwere Sturmböen.

- 
- 
- 
- 
- 
- 
- 
- 

**Jan schickt Impressionen aus Saint-Malo - merci:**









**Ss & Js Mittagessen,  
da läuft mir glatt das Wasser im Munde zusammen.**

**14:30 Uhr - Ich sitze in meiner Musikecke und alle Noten fallen  
urplötzlich aus den Notenblättern, und was hat man dann?**

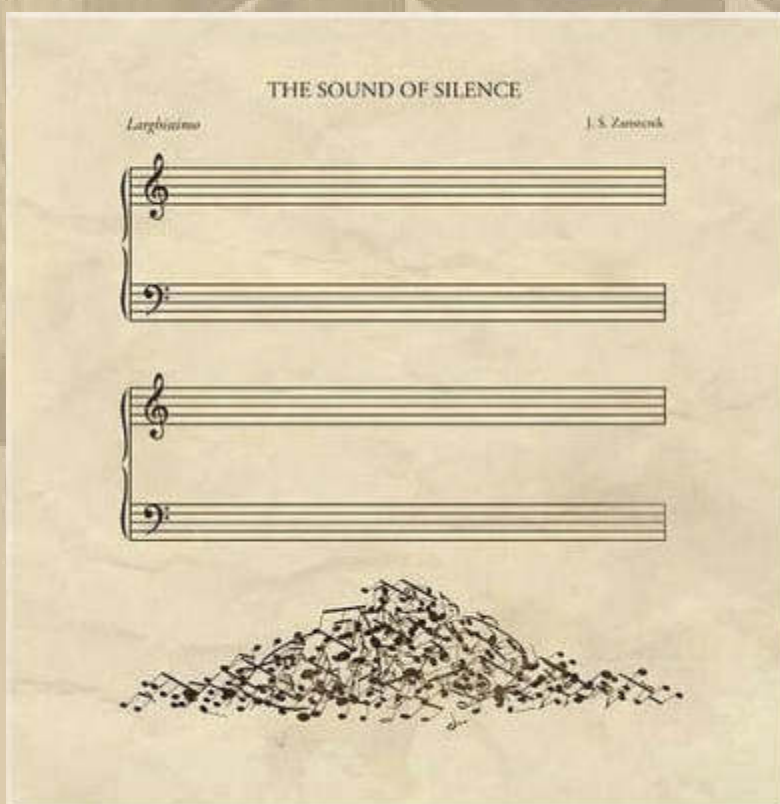

**in der Tat!**

<https://www.youtube.com/watch?v=4zLfCnGVeL4>



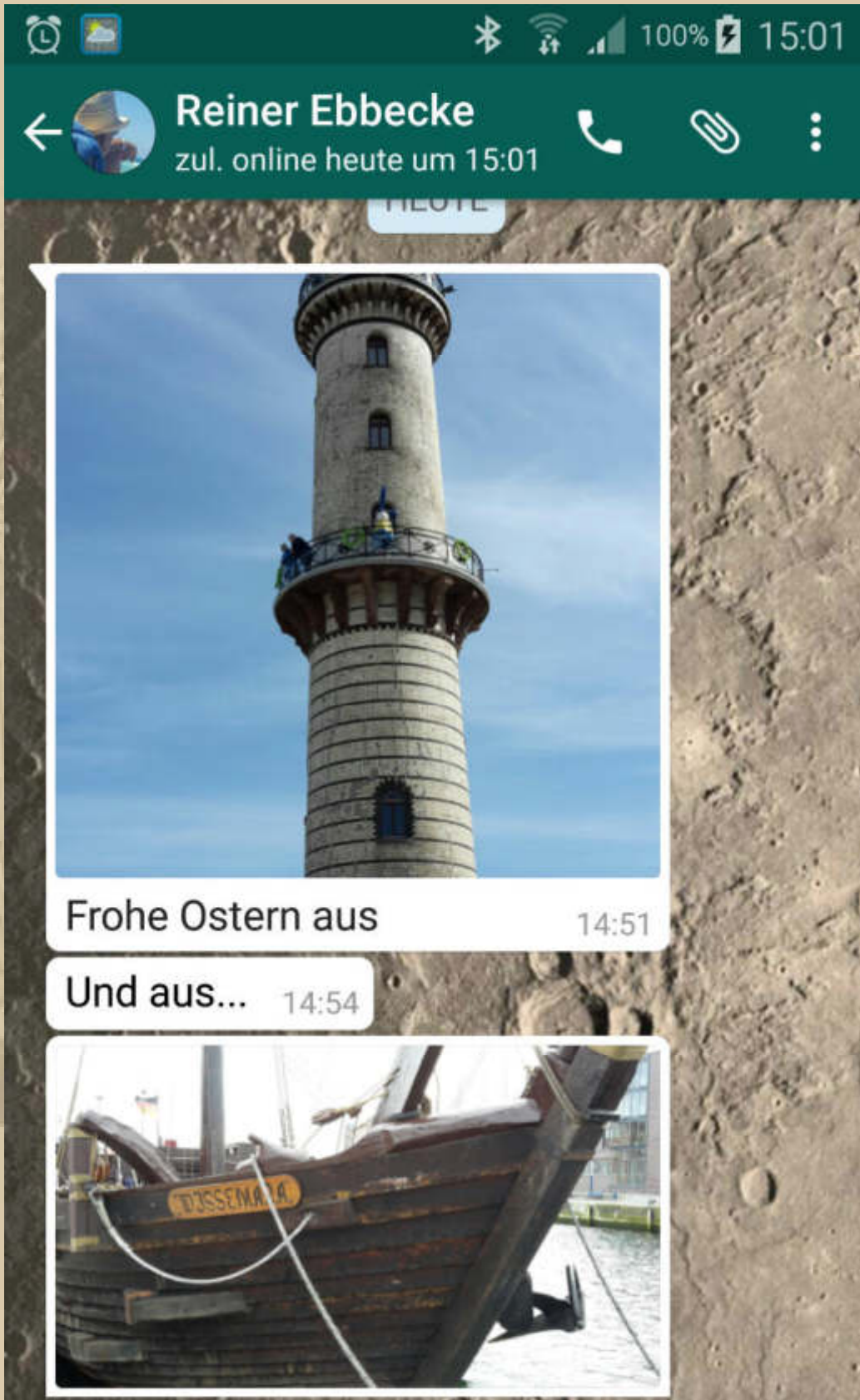

John Sailor macht mit mir ein Osterquiz. Das obige Bild identifiziere ich unverzüglich als Warnemünde, das untere Bild auf den zweiten Blick als Wismar, nur weil das Schiff so heißt.





Auf zur 3. Runde: Wetterlage unverändert - stürmisch. Die Fangemeinde glänzt anfangs durch Abwesenheit. Der Teilnehmer 'hoerwache' ist Jörg aus Edewecht, JG '83, aber kein Segler, aber das kann ja noch werden, er ist ja noch jung.

<http://de.1000mikes.com/app/archiveEntry.xhtml?archiveEntryId=347820>

**GOOD MUSIC  
DOESN'T  
HAVE AN  
EXPIRATION  
DATE.**

Gute Musik hat  
kein Verfallsdatum.

**“I'd rather  
laugh with  
the sinners  
than cry  
with  
the saints”**

Ich lache lieber mit den  
Sündern, als dass ich mit  
den Heiligen weine.

Ich liebe Sinnsprüche aller Art, denn sie  
sind Ausdruck von Leben.



.... die hat mir Marianne vorgestern,  
noch völlig geschlossen,  
ins Zimmer gestellt



Dienstag, 29. März 2016:

Das gestrige Abendbrot hat uns ausgesprochen gut gemundet. Wir haben unser geliebtes *Provenzalisches Ofengemüse* diesmal variiert, indem wir Fisch anstelle von Hühnerkeulen genommen haben = *Maritimes Ofengemüse!* Die Wahl fiel auf Wolfsbarsch aus Aldis Gourmetreihe.



.... die Haut löste sich beim Bratvorgang fast ganz automatisch



Im provenzalischen Gemüse sind Zucchini, Aubergine, rote Paprika, Kirschtomaten, Kartoffelscheiben oder -würfel, Champignons, durchgedrückte Knoblauchzehe(n), Salz, Pfeffer, ein Dash Chilipulver, Thymian, Olivenöl fürs Gemüse und braten des Fisches, Zitronensaft für den Fisch am Tisch. Wenn die



Kartoffeln gar sind, ist das Ofengemüse insgesamt fertig (ca. 30 Min. bei 180°C)



.... das wird es bald wieder einmal geben,  
vielleicht auch mit Zander, Kabeljau oder Bifteki



Bifteki = großflächige, flache Rinderboulette mit Schafskäse  
gefüllt, dadurch wird alles zum *Hellenischen Ofengemüse*.

Nachfolgend die aktuelle (Oster) Gourmetreihe von Aldi, die es  
überwiegend zu den großen Jahresfesten gibt:





.... alles total lecker



.... der Prosciutto (nach Parma-Art) ist angenehm mild



07:00 Uhr - Die Sonne strahlt in mein Zimmer und weckt mich.



Ist das nicht ein majestätischer Blick vom Pfänder (Bregenz u.r.) ins Rheintal?! Der Blick aus meinen Fenstern ist weit weniger lustvoll - Häuserfassaden.

08:00 Uhr - Ich schicke mich an, unser Frühstück herzurichten, um mich danach gleich bei DP07 im Livestream einzufinden.



.... weiterhin stürmisch

**DWD:** Heute weht vielerorts ein mäßiger bis frischer und böiger Südwest- bis Westwind mit steifen bis stürmischen Böen (Stärke 7 bis 8 Bft). Auf den Bergen muss mit Sturmböen 8 bis 9 Bft, in einigen exponierten Kamm- und Gipfellen mit schweren Sturmböen 10 Bft gerechnet werden. Im Norden ist der Wind etwas schwächer, einige Böen 7 Bft beschränken sich im Wesentlichen auf die Nordsee. Am Nachmittag und Abend nimmt der Wind dann aber allgemein ab, lediglich in einigen Hochlagen kommt es weiterhin zu starken bis stürmischen Böen.

Besonders im Norden und in der Mitte kommt es zu schauerartigen Regenfällen, auch kurze Gewitter mit Graupel und stürmischen Böen sind möglich. Nach Süden hin bleibt es dagegen vielerorts trocken, lediglich Richtung Alpen gibt es anfangs noch einzelne Schauer.



09:45 Seewetter

Seewetterberichte für Nord- und Ostsee auf UKW und im Internet. Unterstützen Sie unsere Arbeit mit Ihrem Abonnement. [www.dp07.com](http://www.dp07.com) [info@dp07.com](mailto:info@dp07.com)

Bestimmte Rechte vorbehalten.

Hören Download

Heute 09:44

26 Minuten

50 Hörer

6 mal applaudiert

42 Kommentare

<http://de.1000mikes.com/app/archiveEntry.xhtml?archiveEntryId=347830>

Sonja & Jan befinden sich auf der Heimreise von Saint-Malo nach Düsseldorf.

Wetterbericht Bodensee Deutsche Schweiz

Dienstag

**Bis in die Morgenstunden einige Schauer mit stürmischen Böen, beides am Vormittag nachlassend. Tagsüber weitgehend trocken und bei wechselnder Bewölkung zeitweise sonnig. Am Abend aus Westen neuer Regen.**

Immer wieder stolpere ich im Internet über meine Lieblingsukulele, die nach wie vor nicht lieferbar ist:





amazon  
Try Prime

Musical Instruments

Shop by Department  
Your Amazon.com Today's Deals Gift Cards & Registry Sell Help

Musical Instruments Guitars Keyboards Drums DJ & Karaoke Recording Live Sound Accessories Band & Orchestra Deals

Musical Instruments > Stringed Instruments > Folk & World > Ukuleles

Applause by Ovation UAE148-5 Ukulele  
by Applause  
★★★★★ 2 customer reviews

Currently unavailable.  
We don't know when or if this item will be back in stock.

The roundback design puts a new spin on a traditional shape. styling is similar to the ovalion elite guitars spruce top, walnut bridge, nato neck with rosewood enforcement strip, and

Roll over image to zoom in

Das Modell gab es auch noch in Schwarz-Klavierlack, der Gegenstand meiner Begierde. Bin gespannt, wann diese Ukulele wieder verfügbar sein wird. Price US\$ 366,69



Wenn ich ehrlich bin, dann reicht mir meine LANIKAI Tenor Ukulele natürlich voll aus, denn man wird, mit einem hübscheren Instrument, musikalisch nicht automatisch besser.

## Jetzt werden Nägel mit Köpfen gemacht:

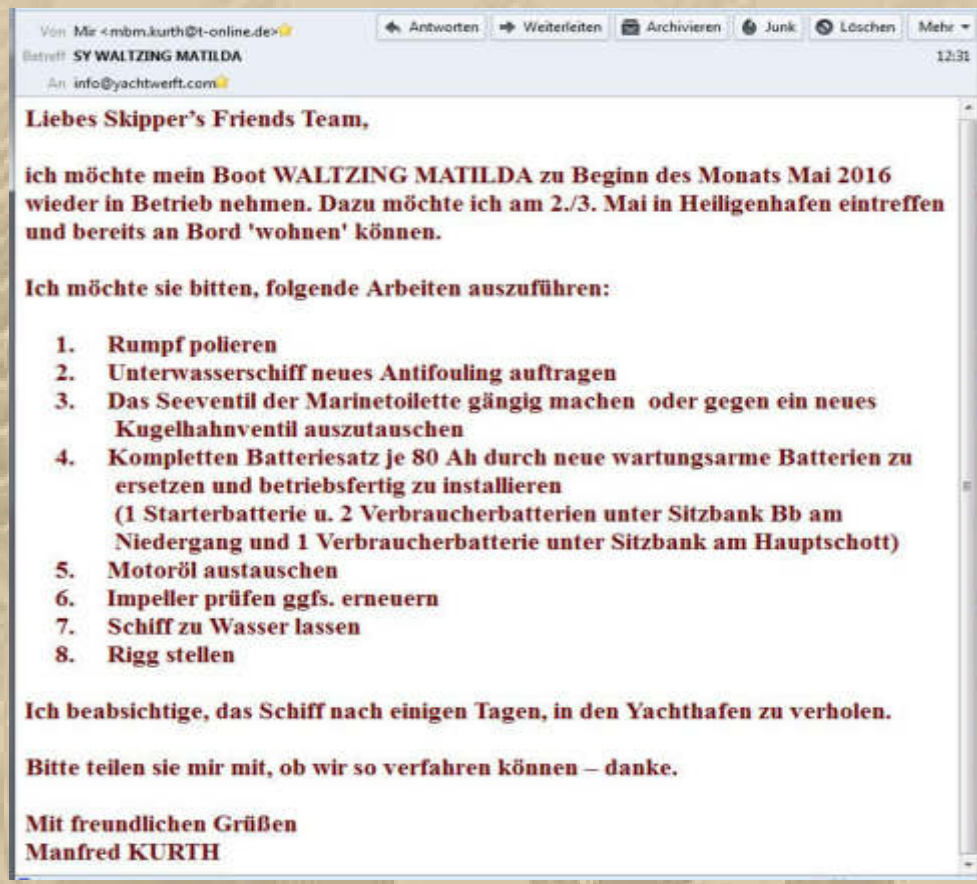

<http://www.yachtwerft.com/>







## 5-6 Bft. in Böen 8 Bft. - auch Gewitterböen

### 12:45 Seewetter

Seewetterberichte für Nord- und Ostsee auf UKW und im Internet. Unterstützen Sie unsere Arbeit mit Ihrem Abonnement. [www.dp07.com](http://www.dp07.com) [info@dp07.com](mailto:info@dp07.com)

   Bestimmte Rechte vorbehalten.

 Hören  Download

 Heute 12:44  
 32 Minuten  
 14 Hörer  
 4 mal applaudiert  
 42 Kommentare

<http://de.1000mikes.com/app/archiveEntry.xhtml?archiveEntryId=347833>

Die Gemeinde der Internetter trödelt nur langsam ein. Diogenes meint, ich solle nicht so ungeduldig sein. Recht hat er.

13:12 Uhr - Delta Papa vermeldet, dass Roger Cicero im Alter von 45 Jahren verstorben ist.

### HIRNSCHLAG MIT 45 JAHREN

## Roger Cicero starb im Kreise seiner Freunde



Was für ein Schock! Roger Cicero starb mit nur 45 Jahren. Das Foto zeigt ihn bei einem Konzert im September

Foto: Action Press

**Es ist ein unfassbarer Schock für seine Familie – und die Musikwelt!**

Swing-Sänger Roger Cicero ist tot! Er starb mit nur 45 Jahren am Donnerstag vor Ostern vollkommen unerwartet an den Folgen eines Hirnschlags.

Der Sänger hatte in den vergangenen Wochen zahlreiche Promotion- und TV-Auftritte für sein Album „Cicero sings Sinatra“ absolviert.

Einen Tag nach seinem letzten Live-Auftritt im Bayerischen Fernsehen traten plötzlich akute neurologische Symptome infolge eines Hirninfarktes auf.

Im Krankenhaus verschlechterte sich sein Zustand rapide. Roger Cicero starb am Abend des 24. März im Kreise seiner Lieben ohne das Bewusstsein wiedererlangt zu haben. Er hinterlässt einen sieben Jahre alten Sohn.



Immer wieder benutzen Internetter sog. Emoticons oder deren Synonyme. Ich stehe mit diesen Synonymen auf Kriegsfuß, weil ich sie nicht anwende, also keine Übung habe. Auf alle Fälle will ich hier einmal die gängigsten Zeichen zeigen:

Emoticon-Varianten		Bedeutung	Entsprechendes Smiley
nach rechts lesbar	nach links lesbar		
:-) :) =) :] :> :c) x)	(-: (: (= [: <: o:	lächelndes Gesicht, Ausdruck von Freude	😊
:-( :(< =( :[ :< :/ x	)-: ): )= ]: >:	trauriges Gesicht, Ausdruck von Ärger oder Enttäuschung	😞
:'( :'C :{	)': D': )::	weinendes Gesicht, Ausdruck von Trauer	😭
;-) ;) ;] ;o)	(-; (; ;] (o;	Augenzwinkern, bedeutet in etwa „Nimm's nicht so ernst!“	😉
:-P :b :p =P :P xP ;-P	d-: d: q: d= d: c	Zunge rausstrecken, frech sein	😜
:-D ;D :D =D xD XD :oD	—	Lautes Lachen, dich anlachend; auch: grinsen	😄
:-O :~o :o :O =O :0 =o	0-: o-: o: O= 0:	Erstauntes Gesicht, Ausdruck von Überraschung	😲

Ich werde versuchen, mir folgende Schriftzeichen zu merken:

:-) :-( :'( ;-) :-P :-D :-O





**MS INSPIRATION ist von der Osterausfahrt zurück**  
<http://www.classicyachtandtrawler.com/7922/5122.html>

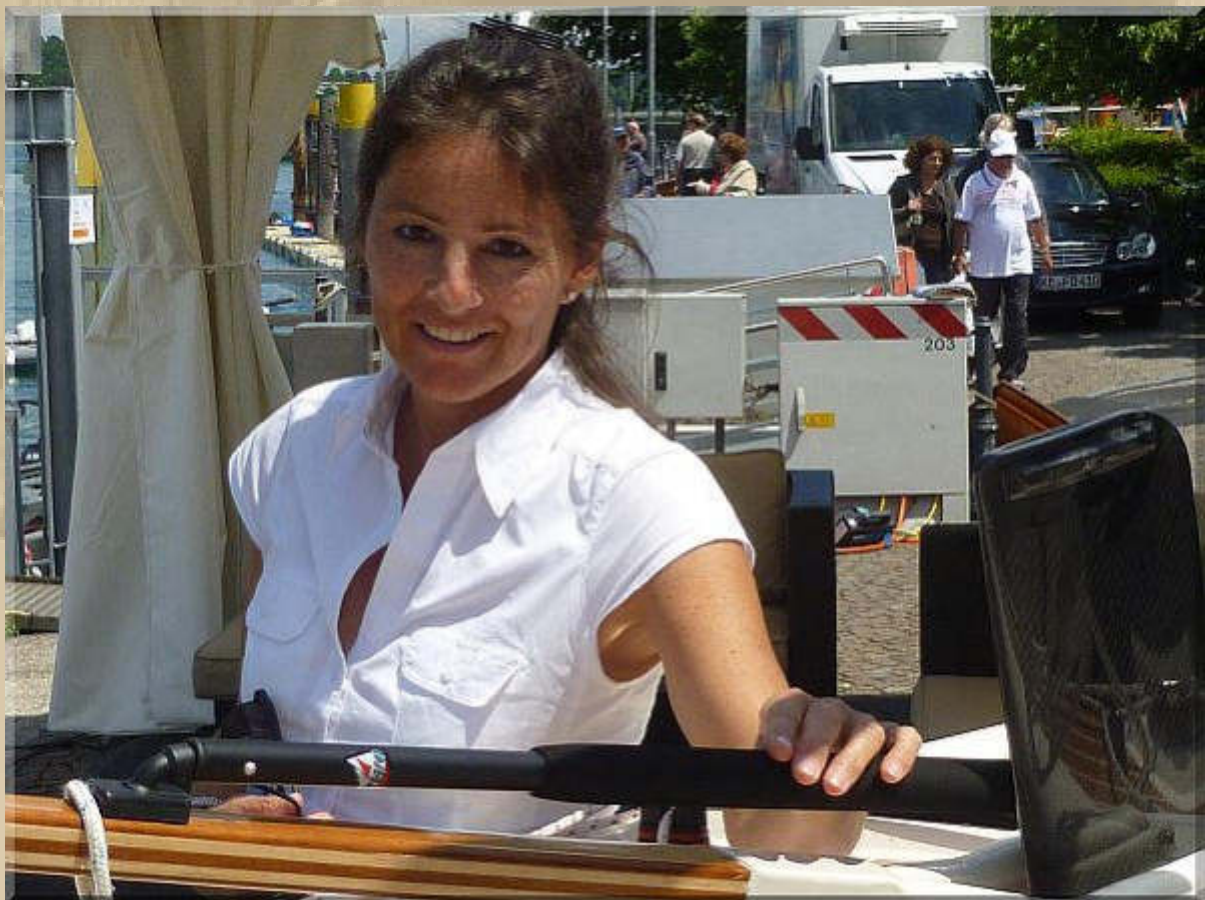

**Das ist die charmante 'Kapitänin' Diana der MS INSPIRATION**  
**(das Bild habe ich auf der Bodenseewoche 2011 aufgenommen)**



15:00 Uhr - Von 7 Bft. kann ich in Sindelfingen nichts verspüren, obwohl eine Böenwarnung des DWD für den Kreis Böblingen vorliegt - maximal 3 Bft.

15:30 Uhr - Kreuzlingen ist die Schweizerische Nachbarstadt von Konstanz:

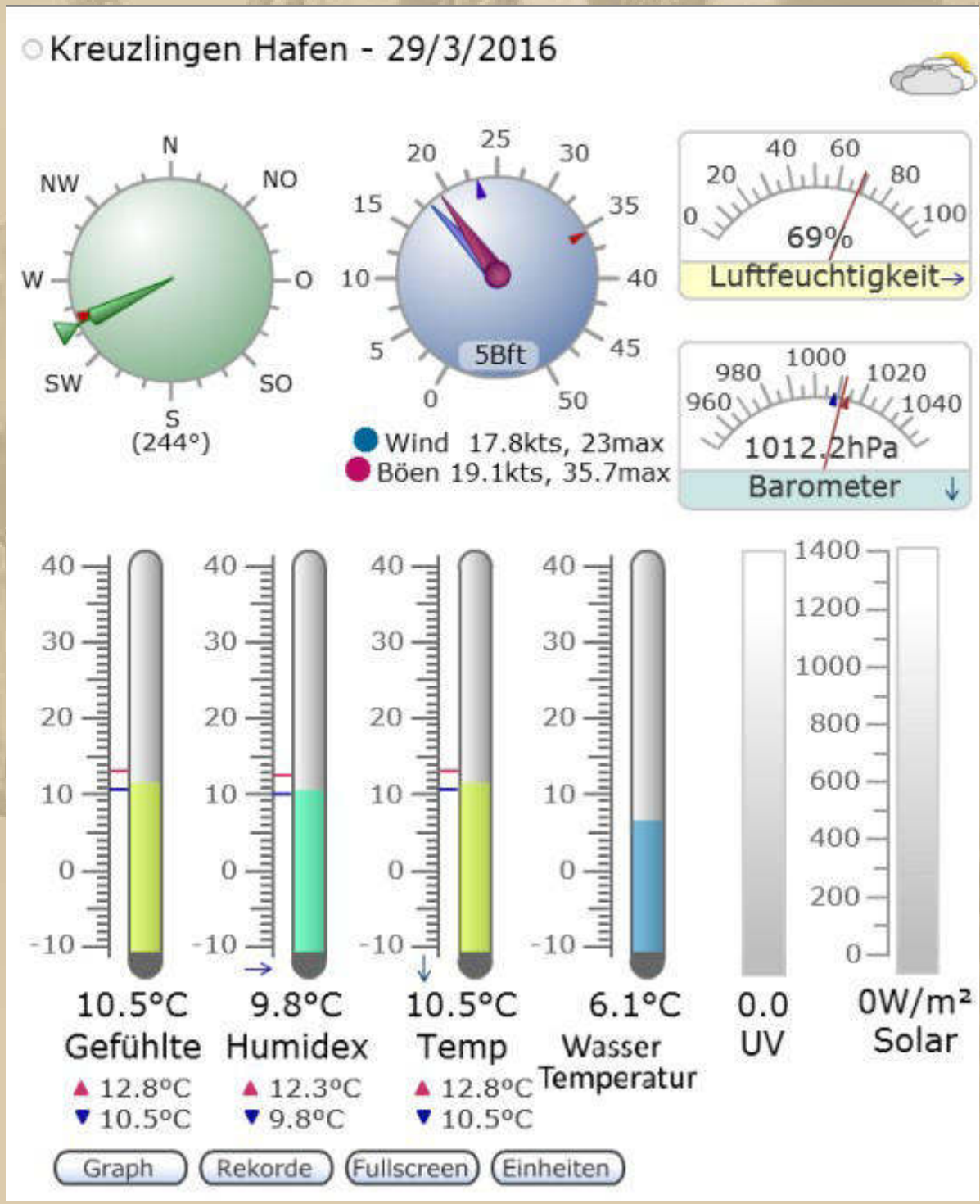



**Der Bundesbahnhofen ist, an der Landseite, schon ganz gut belegt.**



**The Lonesome Sailor / Ich will auch!!!!**



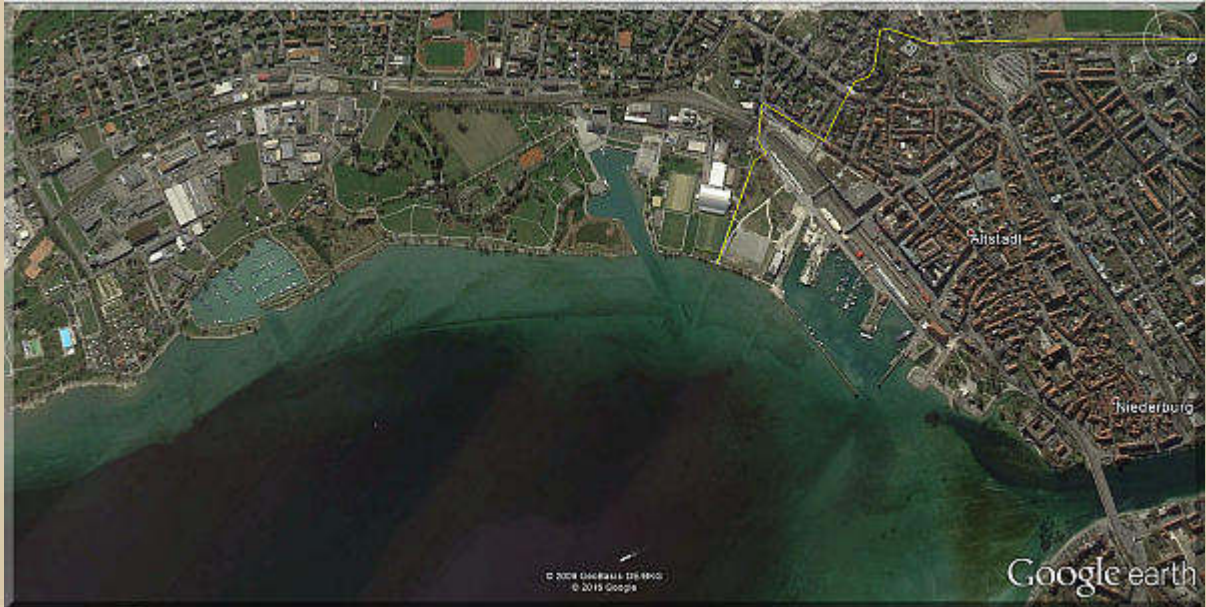

Die gelbe Linie ist die 'grüne' Landesgrenze zwischen der Schweiz und Deutschland, von der man, außer einigen wenigen Hoheitszeichen, nichts bemerkt. Links Kreuzlingen / rechts Konstanz und r. u. fließt der Rhein in Richtung Rheinfluss von Schaffhausen, in gut 40 Km Luftlinie:







## Alles wie gehabt: stürmisch

### 16:45 Seewetter

Seewetterberichte für Nord- und Ostsee auf UKW und im Internet. Unterstützen Sie unsere Arbeit mit Ihrem Abonnement. [www.dp07.com](http://www.dp07.com) [Info@dp07.com](mailto:Info@dp07.com)

Bestimmte Rechte vorbehalten.

Hören Download

Heute 16:44

27 Minuten

17 Hörer

6 mal applaudiert

49 Kommentare

<http://de.1000mikes.com/app/archiveEntry.xhtml?archiveEntryId=347835>

•  
•  
•

17:15 Uhr - Unser heutiges Abendessen kredenzt uns der Feinkosttempel Aldi-Süd, zubereiten dürfen wir es selber:



- Dazu gibt es frische grüne Bohnen und Rosmarinkartoffeln. -

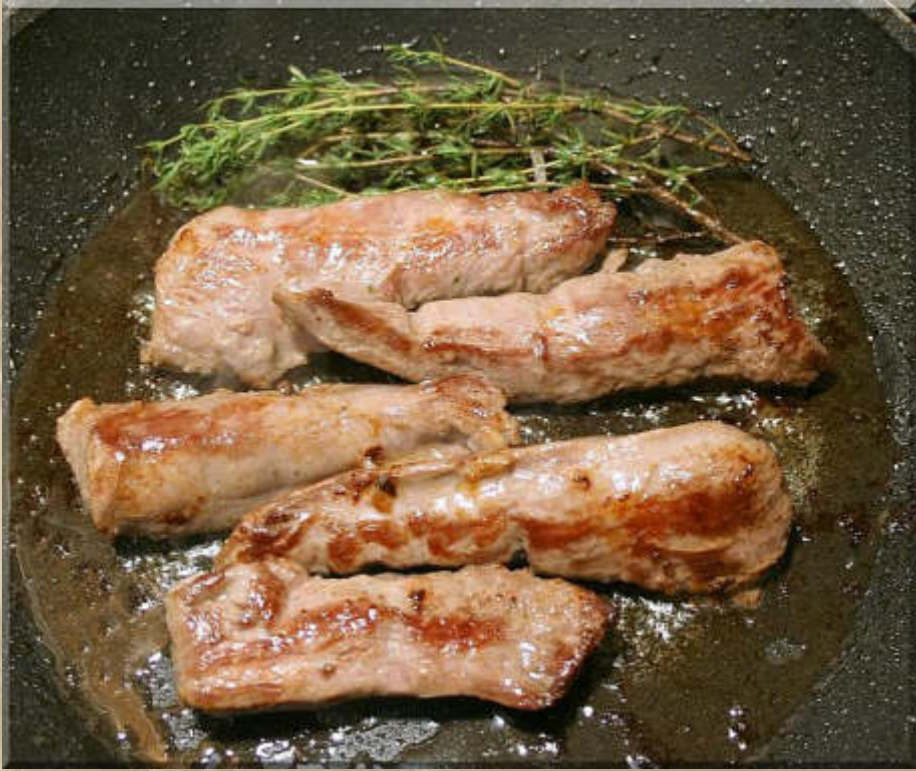



Mittwoch, 30. März 2016:

Nachtrag von gestern 18:44 Uhr - Stefan K. schickt noch eine Homestory aus Vorarlberg:



Heut' gibt's mal vom Grill

Ich antworte ihm, er solle sich ein Erdinger Weißbier in den Schnee stecken. Die Antwort lässt nicht auf sich warten:



Leider gibt's bloß noch Bier aus dem Aldi





..... und vereinzelt gibt's auch noch Schnee



..... der Säntis hängt in fetten Wolken



# Fußball: Testspiel - Deutschland - Italien

ARD®

Heute | ARD | 20:15 - 23:30 Uhr | Fußball



Da wollen wir doch mal sehen, ob die Deutsche Elf, nach dem Debakel vor einigen Tagen gegen England, doch noch das Gewinner-Gen in den Beinen und Köpfen hat.

Ja, sie haben!

Den Italienern fehlten die Körner. Endstand 4 : 1.



## Meine Werft hatte gestern auch schon geantwortet:



Ansonsten frage ich mal in die Runde: Wie geht's denn so? Es ist auf einigen Kanälen so merkwürdig ruhig, und dann beschleicht mich immer das Gefühl, es könnte irgendetwas irgendwo nicht OK sein. Hoffentlich täuschen mich meine Gefühle.



Windwarnung Nr. 150 für die Nordseeküste und  
Windwarnung Nr. 109 für die Ostseeküste - 6 bis 8 Bft.



**09:45 Seewetter**

Seewetterberichte für Nord- und Ostsee auf UKW und im Internet. Unterstützen Sie unsere Arbeit mit Ihrem Abonnement. [www.dp07.com](http://www.dp07.com) [Info@dp07.com](mailto:Info@dp07.com)

Bestimmte Rechte vorbehalten:

Hören Download

Heute 09:44

28 Minuten

38 Hörer

5 mal applaudiert

61 Kommentare

<http://de.1000mikes.com/app/archiveEntry.xhtml?archiveEntryId=347857>

10:30 Uhr - Ab zum Wocheneinkauf.



In der letzten Viertelstunde bin ich noch dabei.

**12:45 Seewetter**

Seewetterberichte für Nord- und Ostsee auf UKW und im Internet. Unterstützen Sie unsere Arbeit mit Ihrem Abonnement. [www.dp07.com](http://www.dp07.com) [Info@dp07.com](mailto:Info@dp07.com)

Bestimmte Rechte vorbehalten.

Hören Download

Heute 12:44

32 Minuten

28 Hörer

5 mal applaudiert

35 Kommentare

<http://de.1000mikes.com/app/archiveEntry.xhtml?archiveEntryId=347859>

14:00 Uhr - Ab in meine Musikecke. Ich transponiere jetzt fast alle Lieder nach F-Dur und komme mit meiner Stimmlage viel besser hin.

<https://de.wikipedia.org/wiki/F-Dur>



So ganz allmählich und nebenbei, lerne ich wieder Noten zu lesen.

## z.B. Five Foot Two, Eyes Of Blue

blau = C-Dur      rot = F-Dur

[C][F] Five foot two, [E7][A7]eyes of blue  
But [A7][D7]oh! what those five foot could do,  
Has [D7][G7]anybody [B7][C7]seen my [C][F]girl?    usw. usw.

Five Foot Two

Verse 1:

[C]Five foot two, [E7]eyes of blue  
But [A7]oh! what those five foot could do,  
Has [D7]anybody [G7]seen my [C]girl?

Verse 2:

[C]Turned up nose, [E7]turned down nose  
[A7]Never had no other beaus.  
Has [D7]anybody [G7]seen my [C]girl?

Bridge:

Now if you [E7]run into a five foot two, [A7]covered in fur,  
[D7]Diamond rings and all those things,  
[G7]Betcha' life it [D7]isn't [G7]her,  
[Gaug]But...

Verse 3:

[C]Could she love, [E7]could she woo?  
[A7]Could she, could she, could she coo?  
Has [D7]anybody [G7]seen my [C]girl?

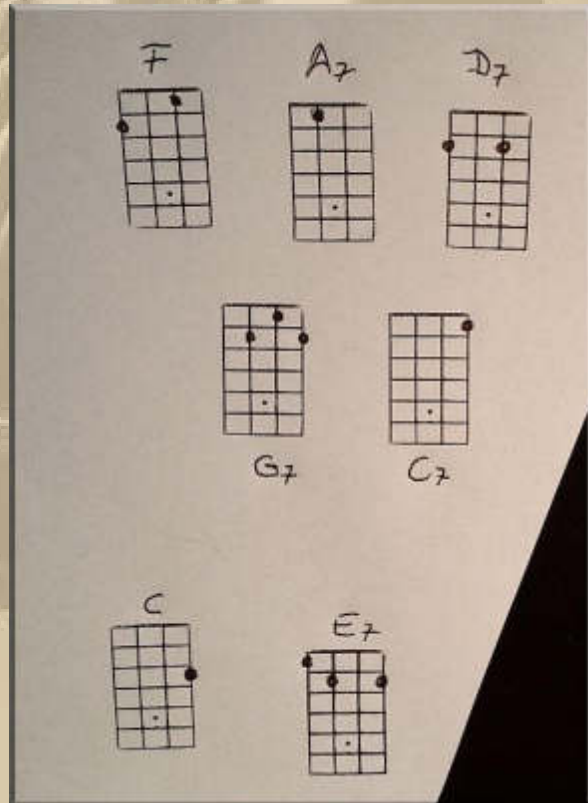

[https://www.youtube.com/watch?time\\_continue=4&v=P7Pt1VRfHRw](https://www.youtube.com/watch?time_continue=4&v=P7Pt1VRfHRw)







.... die Krohmer-Buben in der 'Sommerfrische'



## Diogenes und ich haben die Stellung gehalten.

16:45 Seewetter

Seewetterberichte für Nord- und Ostsee auf UKW und im Internet. Unterstützen Sie unsere Arbeit mit Ihrem Abonnement. [www.dp07.com](http://www.dp07.com) [info@dp07.com](mailto:info@dp07.com)

Bestimmte Rechte vorbehalten.

Hören Download

Heute 16:44

27 Minuten

7 Hörer

4 mal applaudiert

35 Kommentare

<http://de.1000mikes.com/app/archiveEntry.xhtml?archiveEntryId=347878>

•  
•  
•  
•  
•  
•  
•

17:20 Uhr - Nun ab in die Küche, ich darf den Kabeljau zubereiten (braten), das kann ich besonders gut. Dazu wird es Salzkartoffeln und Erbsen-/Möhrengemüse geben.







.... ist das nicht ein Gedicht von Fisch ? !!!

18:15 Uhr - Diogenes in Prinsnäs/S und ich, wir führen noch ein Skype-Gespräch, wegen seines springenden Mauszeigers auf seinem Notebook. Nach gemeinsamer Analyse kommen wir zu dem Ergebnis, dass er sein aktiviertes Mousepad beim Schreiben unwissentlich berührt und dadurch der Mauszeiger in eine andere Position springt, als gewollt. Ich kenne das von meinem Notebook auch, doch ich arbeite mit einer extra Bluetooth Mouse und schalte das Mousepad des Notebooks über die hierfür vorgesehene F6-Taste ab. Da Klaus ein älteres Notebook besitzt, gibt es diese Funktionstaste nicht und er muss sich schlau machen, wie man sein Mousepad deaktiviert. Natürlich muss er sich dann eine externe Maus/Mouse zulegen, damit er den Cursor an die Stelle setzen kann, die er möchte und er nicht verspringt.



Donnerstag, 31. März 2016:

**Gestriger Nachschlag von Stefan:**





.... The Guitar Player (ein intensives Bild)



Stefan hat seine Gitarre unterm linken Arm - ich frage ihn, ob er Linkshänder sei.

Er klärt mich auf, dass Selfies Seitenverkehrt abgelichtet werden (also wie im Spiegel). Ist mir noch nie aufgefallen, habe allerdings noch nicht viel mehr als eine handvoll Selfies gemacht. Hier Stefans Beweis:

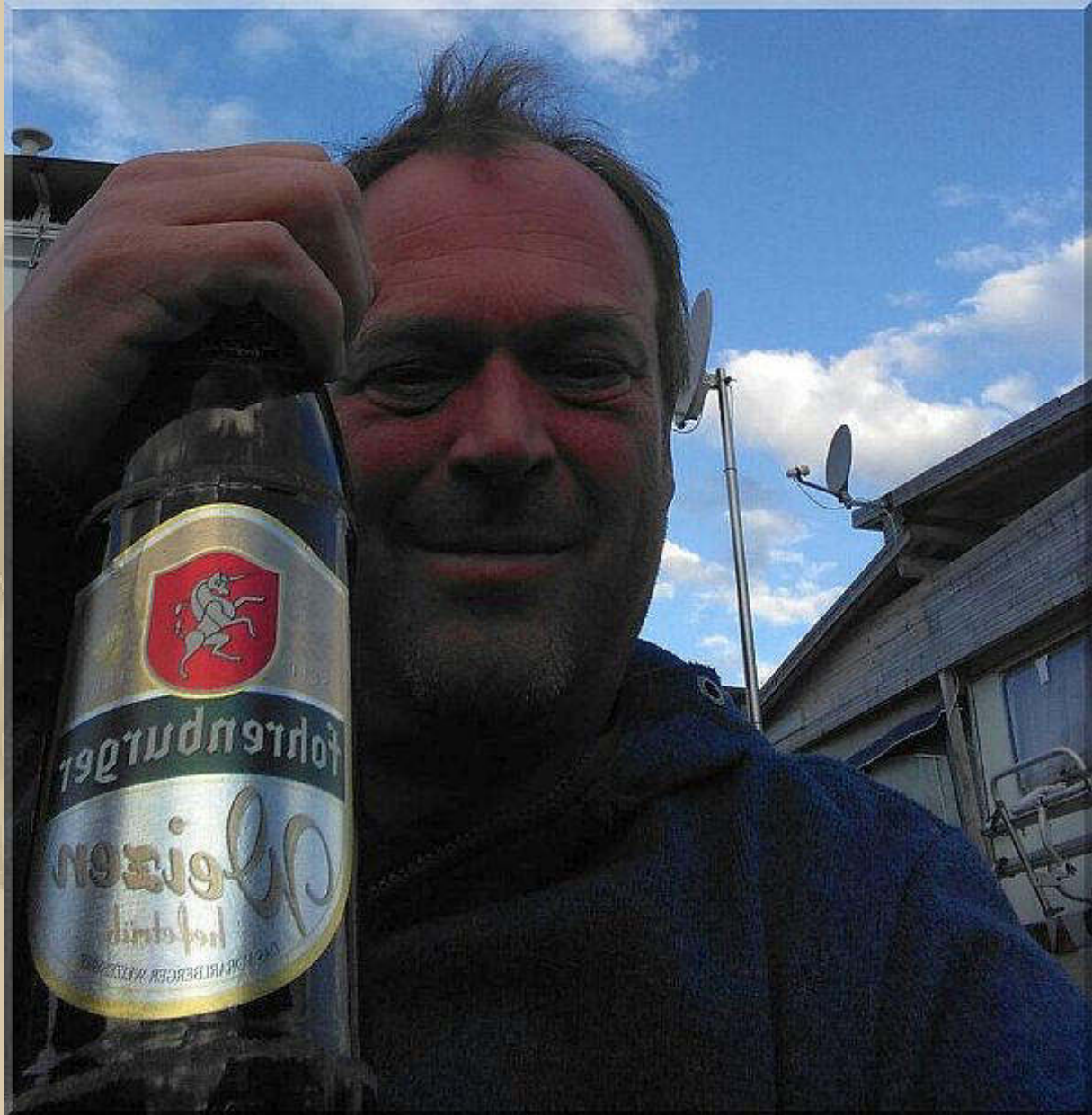

..... Bier schmeckt auch seitenverkehrt !

- Danke für die Aufklärung, Stefan -





- Grillen Part Two -



*02:38 Uhr - Atze meldet sich bei mir via eMail und macht mich darauf aufmerksam, dass ich wohl wieder einmal öffentlich ins Fettnäpfchen getreten habe. Nun, das lässt sich schnell aus dem betreffenden Bulletin aus dem August 2015 entfernen (Ich bekunde Vollzug). Ich möchte das hier nicht erneut ausführen, dadurch wird es nicht richtig. Ich entschuldige mich bei den 3 Betroffenen, denn das, was ich im Bulletin geschrieben hatte, kam leider gar nicht gut bei ihnen an, auch wenn es damals meine Gedankengänge waren. Aber es ist wohl nicht immer klug, sich über alles im Bulletin auszulassen - mea maxima culpa.*

.  
. .  
. . .  
. . . .  
. . . . .



**Peter, Klaus, Jan und ich sind in der Runde**

**09:45 Seewetter**  
Seewetterberichte für Nord- und Ostsee auf UKW und im Internet. Unterstützen Sie unsere Arbeit mit Ihrem Abonnement. [www.dp07.com](http://www.dp07.com) [info@dp07.com](mailto:info@dp07.com)

Bestimmte Rechte vorbehalten.

Hören Download

Heute 09:44  
27 Minuten  
20 Hörer  
7 mal applaudiert  
44 Kommentare

<http://de.1000mikes.com/app/archiveEntry.xhtml?archiveEntryId=347908>



ich passe jetzt auf wie ein Luchs, dass ich nicht an die Platte komme und dann geht es auch, jedenfalls bis jetzt! :)

**Platte = Mousepad**

DQDZ  
Heute 09:54

**11:30 Uhr - Marianne 'verlässt' mich - ich nutze das sofort aus und begeben mich an meine Ukulele.**



Uke of the Day: <http://www.moorebettahukes.com/>



The Ukulele Leash = <https://www.youtube.com/watch?v=8CDdiopO8Kw>

Diesen leichten Schultergurt kann man gut im DIY-Verfahren selber herstellen. .... oder einfach UKULELE STRAPS googeln

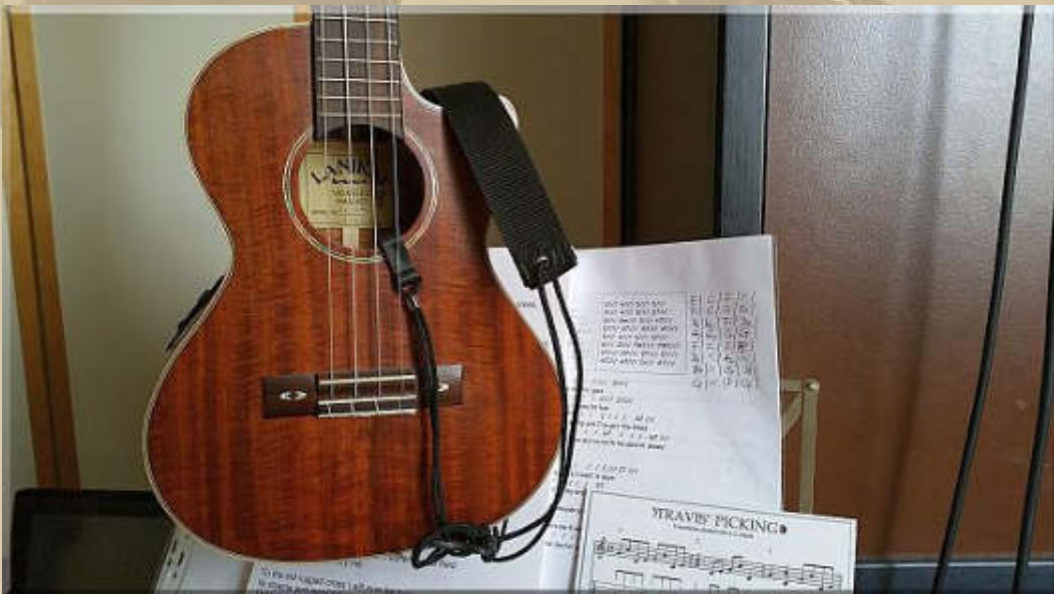



Ich bevorzuge diesen Klassik-'Straps' (5,90 €), den man sich einfach um den Hals legt und mit dem Kunststoffhaken, unten herum führend, ins Schalloch einhängt. Da die Länge justierbar ist, findet man schnell seine individuell angenehme Einstellung.



so



oder so

Wird überwiegend von Klassikgitarrristen benutzt, sofern überhaupt. Allerdings würde auch jede kräftige 'Kordel'/Band (= /> 10mm, damit es im Nacken nicht so einschneidet) für eine Uke ausreichend sein, doch diese Kordel führt dann immer über die eigene Schulter zum Kopf des Instrumentes, und das empfinde ich als leicht störend (obendrein Pfadfinderlook).

Alternativ wird die Befestigung des Schultergurtes oben und unten am Korpus gewählt, was wohl am meisten verbreitet ist:



Heute übe ich Dr. JAZZ in der Version von Will Fly:



<https://www.youtube.com/watch?v=74-tLT-LsjU&feature=youtu.be>

## DR. JAZZ

C / / / G / / / C /// ///

Hello central give me Doctor Jazz

C / / / G / / / C/// C7///

He's got what I need, I'll say he has

F / / / Fm / / / C / / / A7 ///

When the world goes wrong and I've got the blues

D7 / / / / / / / G7 / / / ///

He's the guy who makes me put on both my dancin' shoes

G7 C / / / G / / / C /// C7 //

The more I get, the more I want it soon

C7 F / / / /// / E7 / / / E7 ///

I see my Doctor Jazz in all my dreams

A7 (break)

When I'm in trouble bounds are mixed

D7 (break)

He's the guy who gets me fixed

G7 / / / / / / / C /// G7 ///

Hello central give me Doctor Jazz

C / A7 / D7 / G7 / CFC

F-Dur:

F/// C/// F/// F///

F/// C/// F/// F7///

Bb/// Bbm/// F/// D7///

G7/// G7/// C7/// C7///

F/// C/// F/// F7///

Bb/// Bb/// A7/// A7///

D7/// D7/// G7/// G7///

C7/// C7/// F/// C7///

F / D7 / G7 / C7 / F Bb F





Diogenes empfiehlt mir einen Uke-Song, der richtig

Party macht: <https://www.youtube.com/watch?v=d5xSa1ZAhlc>

### **Die Ukulele Songtext**

Ich spiel' am liebsten auf der Ukulele,  
ja, ich empfehle die Ukulele.  
Als Instrument, ist sie patent.  
Und obendrein ist sie schön klein,  
die Ukulele, die Ukulele.

Die erste Ukulele, die ich kaufte,  
war mein Stolz, doch fand ich sie am  
Abend schon kaputt im Feuerholz.  
Mein Mutterherz erklärte mir:  
Die Gitarre, die war Mist,  
was soll man denn mit so was,  
wenn sie eingelaufen ist?

Ich spiel' am liebsten auf der Ukulele,  
ja, ich empfehle die Ukulele.  
Als Instrument, ist sie patent.  
Und obendrein ist sie schön klein,  
die Ukulele, die Ukulele.

Nun spielt mal schön,  
lasst sie nicht hinfall'n,  
sonst gibt es wieder Feuerholz.

Ich träume oft wie fürchterlich,  
wie traurig und wie leer, mein Leben  
ohne meine kleine Ukulele wär',  
dann schluchze ich und dann stöhne  
ich und rufe laut: Alarm!  
Doch dann mach' ich die Augen auf  
und nehm' Dich in den Arm.

Ich spiel' am liebsten auf der Ukulele,  
ja, ich empfehle die Ukulele.  
Als Instrument, ist sie patent.  
Und obendrein ist sie schön klein,  
die Ukulele, die Ukulele. (2x)

Die Ukulele.  
Ja, ich empfehle,  
die Ukulele.

.... werde mal nach den Harmonien suchen. Nach Gehör geht das bei mir nur ungenügend.

12:45 Seewetter

Seewetterberichte für Nord- und Ostsee auf UKW und im Internet. Unterstützen Sie unsere Arbeit mit Ihrem Abonnement. [www.dp07.com](http://www.dp07.com) [info@dp07.com](mailto:info@dp07.com)

Bestimmte Rechte vorbehalten.

Hören Download

Heute 12:44

28 Minuten

15 Hörer

6 mal applaudiert

30 Kommentare

<http://de.1000mikes.com/app/archiveEntry.xhtml?archiveEntryId=347910>



12:49 Uhr .... die Schwäne können noch nicht schwimmen, vermeldet Klaus, alias Diogenes, aus Prinsnäs/S

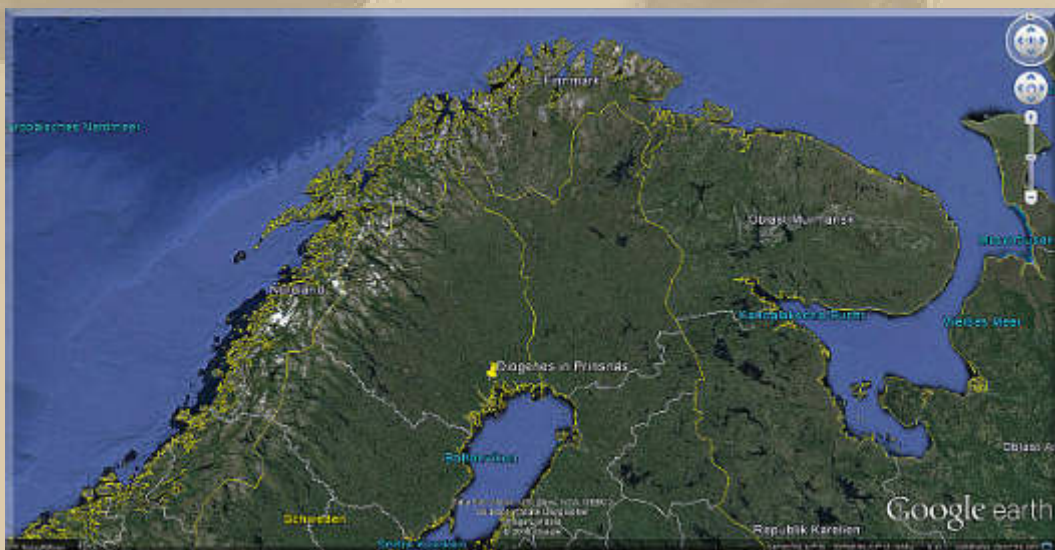



Die Runde wird von Peter (Plaudertasche), DQDZ (Diogenes), Atze, Jan (SY-EISWETTE), mir und obligatorisch Delta Papa (Seefunker) belebt.

16:45 Seewetter

Seewetterberichte für Nord- und Ostsee auf UKW und im Internet. Unterstützen Sie unsere Arbeit mit Ihrem Abonnement. [www.dp07.com](http://www.dp07.com) [info@dp07.com](mailto:info@dp07.com)

Bestimmte Rechte vorbehalten.

Hören Download

Heute 16:44  
28 Minuten  
41 Hörer  
7 mal applaudiert  
61 Kommentare

<http://de.1000mikes.com/app/archiveEntry.xhtml?archiveEntryId=347927>



..... nach der Sendung werde ich Zucchini-Kartoffelpuffer zubereiten.

BigMax  
Heute 16:58

..... doch ich komme zu spät und kann nur noch die Puffer wenden

Wir sind immer wieder von diesem einfachen Essen begeistert. Wer wollte, konnte sich noch mit Apfelsmus bedienen.



Im Wiederholungsfall werden wir zu den Zucchini noch Karotten raspeln und mit untermengen.



Fortsetzung folgt .....

Herzlichst

Euer



.... als Bub



.... mit 50



.... mit 60



.... mit 70

Once I lived the life of a millionaire  
Spent all my money, didn't have any care  
Took all my friends out for a mighty good time  
Bought bootleg liquor, *champagne* and wine .....

Eric Clapton: <https://www.youtube.com/watch?v=0b-OHZI1Q5w>  
oder

Scrapper Blackwell: <https://www.youtube.com/watch?v=626pNZB8xXE>

.... und mit 80 in 2021 ???



**PS.**

**Ich freue mich auch über gelegentliche Lichtblicke aus eurem Leben; nur nicht so schüchtern, traut euch: [mbm.kurth@t-online.de](mailto:mbm.kurth@t-online.de)**





## Copy/Paste - Anhänge:



XX:45 Uhr -



<http://streamserver.funkhaus.info:8000/sws7310.m3u>

<http://www.dp07.com/dp07-livestream.html>

## Winterbulletins 2015/16 - April 2016

---

Liebe Lesergemeinde!

Diogenes hat gestern noch 2 Bilder nachgereicht. Sie zeigen seinen Schwedischen Rolls Royce:





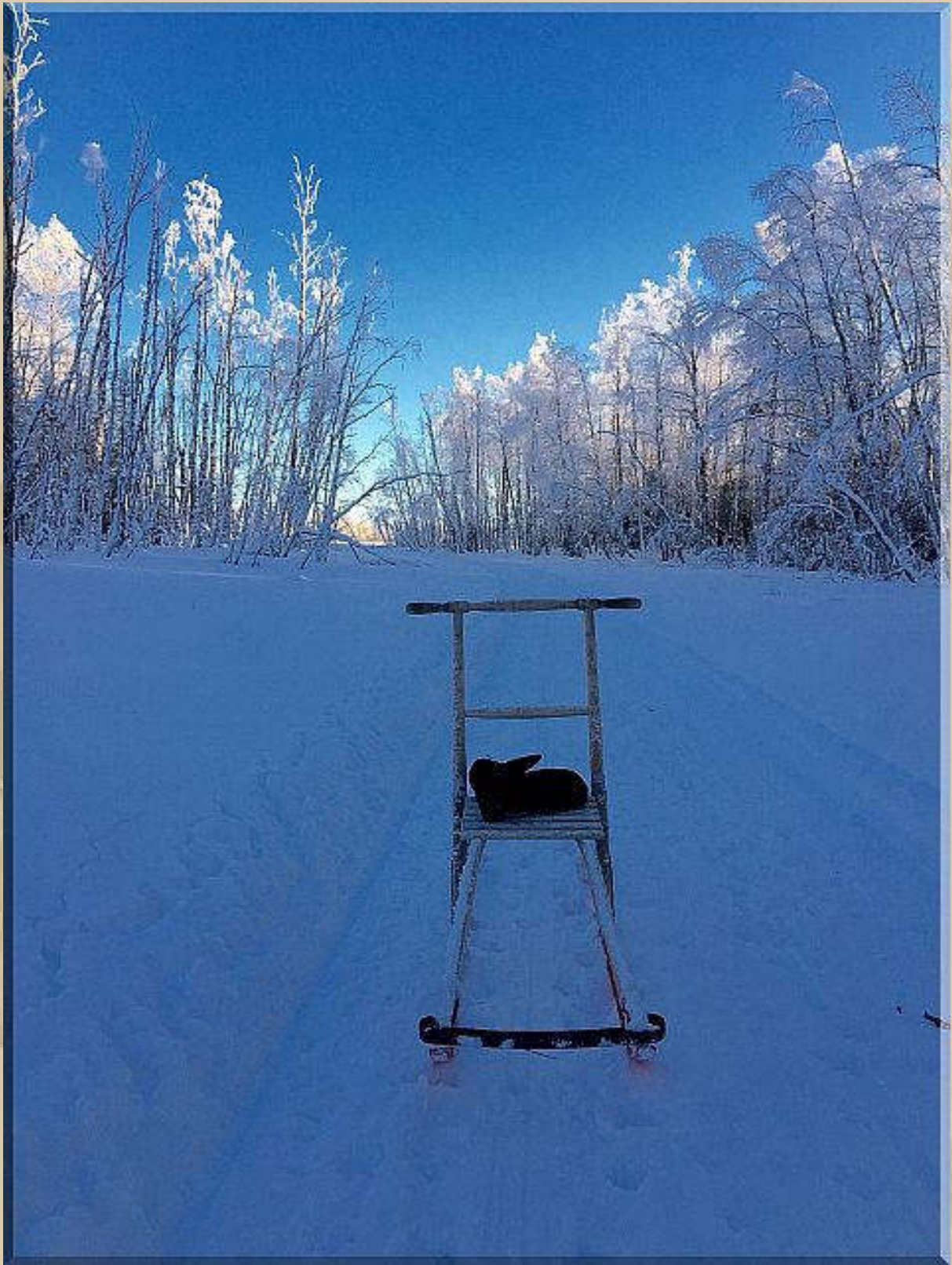

.... schönes Licht

(und wo ist das  Rentier?)



Und auch von der Krohmer Gang kamen noch Bilder:



..... heute gibt's mal vegetarisch vom Grill -Part Three-



..... leider wurden wir von den Zucchini nicht satt,  
deshalb musste noch Fleisch drauf, meint Stefan



Freitag, 1. April 2016: 00:02 Uhr



## 1. April

*1815 wurde Otto von Bismarck geboren*

Am 1. April 2016 jährt sich der Geburtstag von Otto von Bismarck das 201. Mal. Er war einer der bedeutendsten deutschen Staatsmänner, u. a. Ministerpräsident von Preußen (1862–1890) und erster Reichskanzler des Deutschen Reiches (1871–1890), der dessen Gründung maßgeblich vorantrieb und Deutschland als „Eiserner Kanzler“ zu einem Nationalstaat einte. Otto Eduard Leopold von Bismarck-Schönhausen wurde am 1. April 1815 in Schönhausen (Elbe) geboren und verstarb am 30. Juli 1898 mit 83 Jahren in Friedrichsruh.

Heute haben zwei Kameraden aus meinem Bekanntenkreis Geburtstag:

1.) "Atze" Jürgen Schmidt (r.) JG 1941 <http://boeblingen.dlrg.de/>



Bild 1 von 2 Die geehrten Mitglieder Markus Stocklas, Ralph Sostmann (jeweils 25 Jahre), Dirk Lück (Verdienstzeichen in Silber), Stefan Vogt (Verdienstzeichen in Bronze), Michael Vogt (40 Jahre) und Vorstandsvorsitzender Jürgen Schmidt!

und



## 2.) Jan Winschermann JG 1967

<http://www.metrogroup-marathon.de/impressum/>



Jan in der Bildmitte mit der Marathon Grubenlampe 2015

Beiden wünsche ich alles Gute zum heutigen Geburtstag. Ich habe Achim Reichel gebeten, ihnen ein Ständchen zu bringen. Er meint Aloha Heja He wäre ein treffender Song:



[https://www.youtube.com/watch?v=44ZF\\_B5ijfo](https://www.youtube.com/watch?v=44ZF_B5ijfo)





Die erste Sendung der Saison um 07:45 Uhr. Plaudertasche, DQDZ, Siggie und ich sind pünktlich zur Stelle. Delta Papas Stimme klingt, als sei er schon seit Stunden wach.

07:45 Seewetter

Seewetterberichte für Nord- und Ostsee auf UKW und im Internet. Unterstützen Sie unsere Arbeit mit Ihrem Abonnement. [www.dp07.com](http://www.dp07.com) [info@dp07.com](mailto:info@dp07.com)

Bestimmte Rechte vorbehalten.

Hören Download

Heute 07:44

35 Minuten

29 Hörer

6 mal applaudiert

53 Kommentare

<http://de.1000mikes.com/app/archiveEntry.xhtml?archiveEntryId=347992>



Rüdiger DB2196 ist neu dabei und schickt, auf meine Nachfrage, den LINK zu seiner Homepage:

<https://pommernboot.wordpress.com/skipper/>

Als ich seine Homepage studiere, merke ich, dass ich ihn verwechselt hatte. Mit seinem Boot, einer Hiddensee, unternimmt er schöne Fahrten. Ein Qualitätsschiff der Ex-DDR:



Länge: 8,04 m Breite: 2,84 m Tiefgang: 1,50 m Gewicht: 1,7 t



Bekanntschaft mit meiner ersten Hiddensee ("TAUBE") hatte ich bei einer Rügen-Rund im Hafen von Thiessow 1993. Ich lag mit meiner Varianta 65 ("CHRISTIANE") längsseits. Die TAUBE war ursprünglich für Harry Tisch (Vorsitzender des Freien Deutschen Gewerkschaftsbunds in der DDR) gebaut worden, der das Boot aber dann doch nicht abnahm und es in die Hände der Eigner der TAUBE gelangte - ein Raumwunder, wie man erkennen kann.

### *Der Vierteltonner vom Typ Hiddensee stellt sich vor ...*

Die Geburtsstunde des Vierteltonners Hiddensee liegt im Jahre 1973. Bis zum heutigen Tag wurden weit mehr als 500 Schiffe gebaut. Meist in mühevoller aber auch spannender Eigenarbeit.

Die folgenden Angaben entstammen den technischen Daten des Prototyps "Hiddensee I".

Länge über alles:	8.04 m
Breite über alles:	2.84 m
Tiefgang:	1.50 m
Konstruktionswasserlinie:	6.40 m
Verdrängung:	1.70 t
Gewicht Rohschale(Rumpf und Deck):	700 kg
Kielgewicht:	450 kg
Segelfläche nach IOR Mark III:	RSAT 23.5 qm





09:45 Seewetter

Seewetterberichte für Nord- und Ostsee auf UKW und im Internet. Unterstützen Sie unsere Arbeit mit Ihrem Abonnement. [www.dp07.com](http://www.dp07.com) [info@dp07.com](mailto:info@dp07.com)

Bestimmte Rechte vorbehalten.

Hören Download

Heute 09:44

26 Minuten

27 Hörer

5 mal applaudiert

32 Kommentare

<http://de.1000mikes.com/app/archiveEntry.xhtml?archiveEntryId=347993>

Diogenes teilt einen interessanten LINK:

[http://www.spektrum.de/news/jenseits-des-meeres/1405998?utm\\_source=zon&utm\\_medium=teaser&utm\\_content=news&utm\\_campaign=ZON\\_KOOP](http://www.spektrum.de/news/jenseits-des-meeres/1405998?utm_source=zon&utm_medium=teaser&utm_content=news&utm_campaign=ZON_KOOP)

## Kartografie: Jenseits des Meeres

Wenn man mit dem Boot vom Ufer weg immer geradeaus führe, wo käme man wohl wieder an Land? Die Antwort ist oft überraschend, weil die Erde eine Kugel ist.

von [Lars Fischer](#)

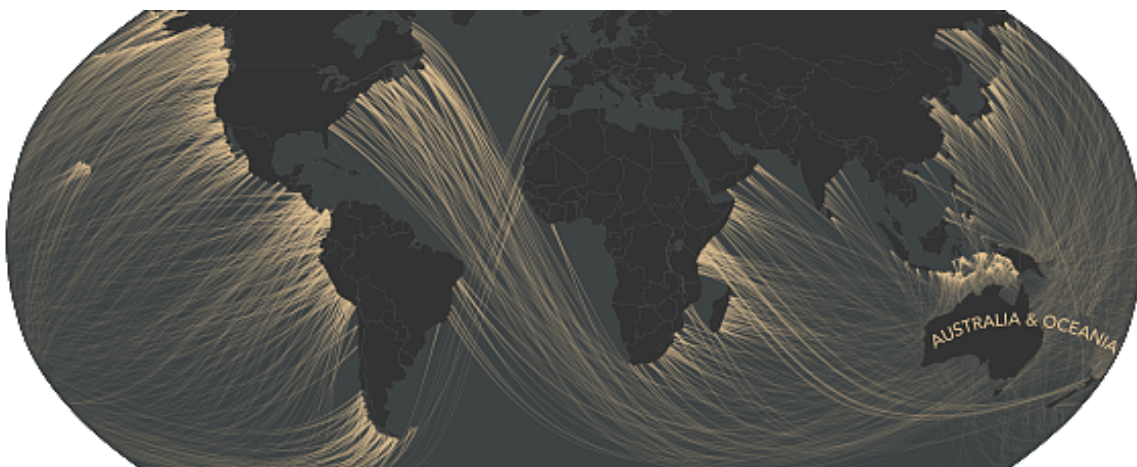

© [Beyond the Sea](#), Andy Woodruff  
(Ausschnitt)

Man steht am Ufer, schaut über das Wasser – und fragt sich, was wohl auf der anderen Seite des Ozeans liegt. Die Antwort auf diese Frage ist oft gar nicht so einfach, wie die Weltkarten des [Kartografen Andy Woodruff](#) zeigen. Die Kompassrichtung hilft hier nur bedingt weiter – denn die Erde ist rund, und die kürzeste Verbindung zwischen zwei Punkten ist ein [Großkreis](#). Deswegen gelangt man von Kap Hoorn, wenn man genau nach Westen startet und dann immer geradeaus fliegt, an die Südspitze Afrikas – obwohl die etwa 21 Breitengrade oder fast 2500 Kilometer weiter nördlich liegt.





© [Beyond the Sea](#), Andy Woodruff  
(Ausschnitt)

[Bild vergrößern](#) **Die ganze Welt im Blick**

Deswegen kann man auch keineswegs davon ausgehen, dass das nächste Land in südwestlicher Richtung von Tasmanien an der Südspitze Australiens die Antarktis ist. [Tatsächlich landet man dort nach den Karten von Woodruff meist auf dem afrikanischen Kontinent.](#) Zu diesen teils unwahrscheinlich klingenden Ergebnissen kam Woodruff, indem er auf der Basis von geografischen Referenzdaten aller Kontinente außer der Antarktis [die Richtung genau senkrecht zur Küste bestimmte und damit einen Großkreis auf der Erdoberfläche konstruierte.](#) Auf diese Weise sieht man zum Beispiel, dass man von Spanien aus tatsächlich Sichtlinien auf alle Kontinente außer der Antarktis hat.

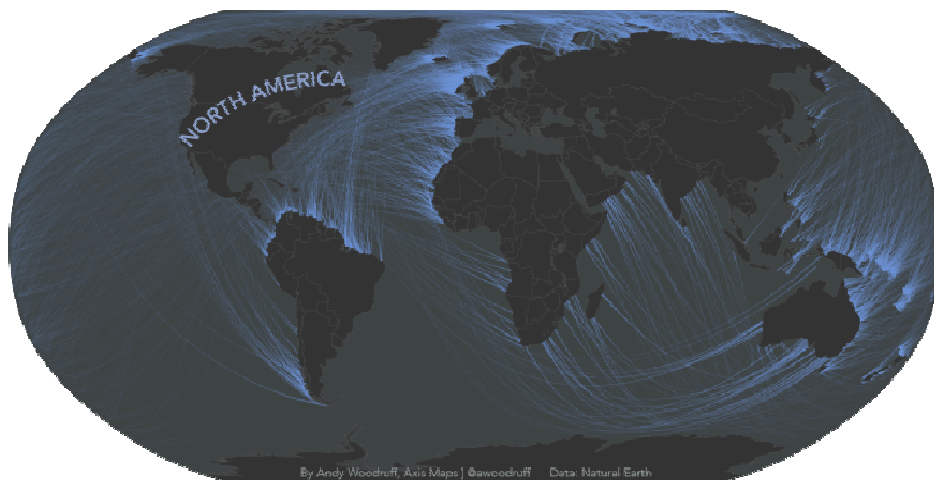

© [Beyond the Sea](#), Andy Woodruff  
(Ausschnitt)

[Bild vergrößern](#) **Sichtlinien auf Nordamerika**

Die deutsche Bucht im hintersten Winkel der Nordsee ist in dieser Hinsicht allerdings kein gutes Pflaster. Der einzige andere Kontinent, auf den man von hiesigen Stränden blicken kann, ist nach Woodruffs Analysen Nordamerika. Vom Rest Europas aus ergeben sich jedoch erstaunliche Perspektiven: [Von Lissabon aus würde der Blick an den richtigen Stellen bis nach Australien reichen.](#) Und wenn man an einem Strandabschnitt nordwestlich von Norwich direkt nach Norden schaut, hat man eine Meeresstrecke vor sich, die erst nach über 22 000 Kilometern endet – an der Küste der Westantarktis.



Fabi (wird demnächst Teenager) ist der Sohn von Stefan K.



## **Trauer um langjährigen Außenminister:**

### **Hans-Dietrich Genscher ist tot.**

Stand: 01.04.2016 12:15 Uhr

Er war der am längsten amtierende Bundesaußenminister: Hans-Dietrich Genscher. In der vergangenen Nacht ist der FDP-Politiker nach Angaben seines Büros an einem Herz-Kreislauf-Versagen gestorben. Genscher wurde 89 Jahre alt.

Der ehemalige Bundesaußenminister Hans-Dietrich Genscher ist tot. Nach Angaben seines Büros starb er in der vergangenen Nacht, er erlag einem Herz-Kreislauf-Versagen. Genscher wurde 89 Jahre alt.

Genscher war von 1974 bis 1992 fast ununterbrochen Außenminister der Bundesrepublik. Er bekleidete das Amt damit so lange wie bislang kein anderer Politiker. Von 1974 bis 1985 war er Vorsitzender der FDP.

Genscher war Bundesminister unter den Kanzlern Willy Brandt (SPD), Helmut Schmidt (SPD) und Helmut Kohl (CDU). Vier Jahre nach seinem Einzug in den Bundestag 1965 war er bereits Innenminister, ab 1974 dann Außenminister und Vizekanzler. Er führte mit der FDP den Koalitionswechsel von der SPD zur CDU/CSU herbei.

Genscher war 1927 in Reideburg bei Halle/Saale geboren worden. Während seines Jura-Studiums 1952 siedelte er von der DDR in den Westen über.



Hans-Dietrich Genscher wird als Sohn eines Juristen und einer Bauerstocher geboren. Er studierte Rechtswissenschaften und Volkswirtschaft in Halle (Saale). Als 25-Jähriger verlässt er 1952 die DDR. Im gleichen Jahr wird er FDP-Mitglied. | Bildquelle: dpa





Seefunker On Air  
12:45 Seewetter

**12:45 Seewetter**  
Seewetterberichte für Nord- und Ostsee auf UKW und im Internet. Unterstützen Sie unsere Arbeit mit Ihrem Abonnement. [www.dp07.com](http://www.dp07.com) [info@dp07.com](mailto:info@dp07.com)

Bestimmte Rechte vorbehalten.

Hören Download

Heute 12:44  
34 Minuten  
25 Hörer  
5 mal applaudiert  
79 Kommentare

<http://de.1000mikes.com/app/archiveEntry.xhtml?archiveEntryId=347994>



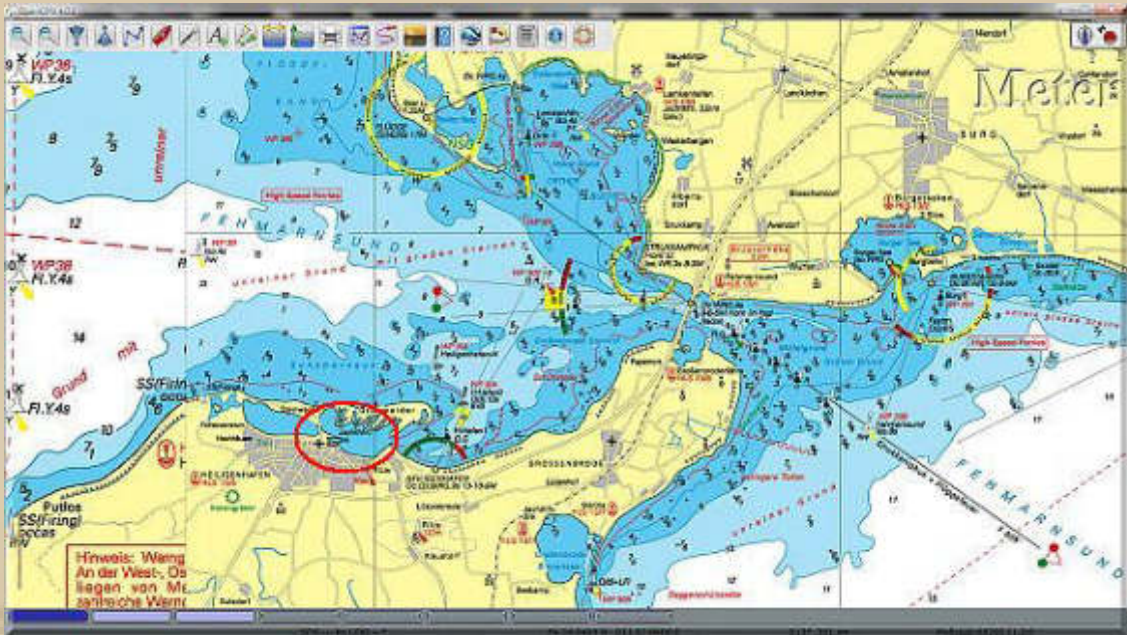

Ich nehme eMail-Kontakt mit der Hafenmeisterei in Heiligenhafen auf, um für mich und John Sailor Liegeplätze zu organisieren.



<https://www.youtube.com/watch?v=MmWRyixdIUA>





**DP07**  
Seefunker On Air  
16:45 Seewetter

**16:45 Seewetter**  
Seewetterberichte für Nord- und Ostsee auf UKW und im Internet. Unterstützen Sie unsere Arbeit mit Ihrem Abonnement: [www.dp07.com](http://www.dp07.com) [info@dp07.com](mailto:info@dp07.com)

Bestimmte Rechte vorbehalten.  
Hören Download

Heute 16:45  
30 Minuten  
16 Hörer  
5 mal applaudiert  
32 Kommentare

<http://de.1000mikes.com/app/archiveEntry.xhtml?archiveEntryId=347997>

17:30 Uhr - Zum Abendessen gibt es einen Nudelauflauf mit Rahmblattspinat, Lachs, Schmand und geriebenem Käse darüber. Für 35 Minuten bei 200°C noch in den Backofen:



# Nudelauflauf mit Spinat und Lachs

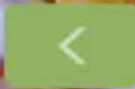

2/47: Foto von boqueronita

## Zutaten

250 g **Nudeln**

$\frac{1}{2}$  Pck. **Spinat (TK)**

$\frac{1}{2}$  Pck. Lachs (TK)

1  $\frac{1}{2}$  **Becher** Schmand

$\frac{1}{2}$  **Becher** süße Sahne

100 g **Käse, geraspelt**

Gemüsebrühe, instant

Zitrone(n)

Pfeffer

**Salz**

2

**Portionen**



## Zubereitung

Arbeitszeit: ca. 20 Min. / Schwierigkeitsgrad: simpel / Kalorien p. P.: ca. 1.290 kcal

Nudeln vorkochen, in eine Auflaufform die Hälfte der Nudeln einfüllen. Danach den Spinat drüber verteilen. Jetzt die restlichen Nudeln einfüllen. Den Lachs in Scheiben schneiden und über die Nudeln geben. Am besten solange der Lachs gefroren ist, dann lässt er sich besser schneiden. Anschließend aus den restlichen Zutaten eine Soße rühren, abschmecken und darüber gießen. Mit dem geraspelten Käse bestreuen und bei 200 °C für ca. 35 Min. in den Backofen geben.

<http://www.chefkoch.de/rezept-anzeige.php?ID=97851038758685>

Uns genügt 1 Becher Schmand, 80 ml Sahne, Spinat (300 g), Lachs (250 g). Dieser Auflauf kommt in unsere persönliche Rezeptsammlung (Top 100).



**19:45 Seewetter**  
Seewetterberichte für Nord- und Ostsee auf UKW und im Internet. Unterstützen Sie unsere Arbeit mit Ihrem Abonnement. [www.dp07.com](http://www.dp07.com) [info@dp07.com](mailto:info@dp07.com)

Bestimmte Rechte vorbehalten.

Hören Download

Heute 19:44  
29 Minuten  
17 Hörer  
6 mal applaudiert  
47 Kommentare

<http://de.1000mikes.com/app/archiveEntry.xhtml?archiveEntryId=348002>



Jan diniert in Workum/NL in der Seeburch <http://www.seburch.nl/>

Der OB von Düsseldorf und der Ex-Regierungspräsident lassen es sich nicht nehmen, ihm persönlich am Telefon zum Geburtstag zu gratulieren. Jan ist natürlich als Renndirektor des Düsseldorfer Marathons eine öffentliche Person. Ehre, wem Ehre gebührt.

<https://de.wikipedia.org/wiki/D%C3%BCsseldorf-Marathon>

Ich freue mich über ein Feedback von Rüdiger, dem Pommernboot-Skipper (PS) der Hiddensee TABOO DB2196:

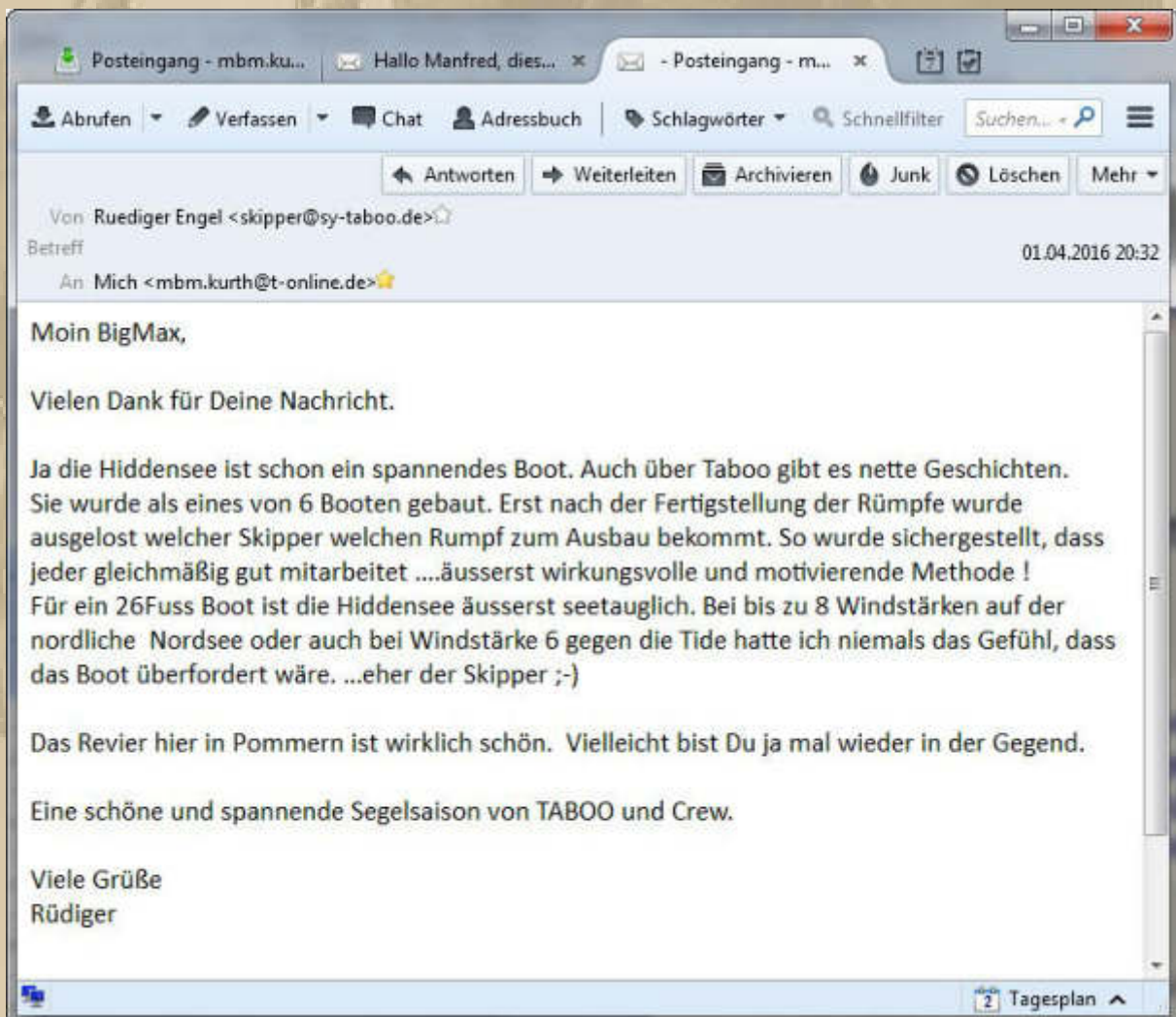



## Samstag, 2. April 2016:



**07:45 Seewetter**  
Seewetterberichte für Nord- und Ostsee auf UKW und im Internet. Unterstützen Sie unsere Arbeit mit Ihrem Abonnement. [www.dp07.com](http://www.dp07.com) [info@dp07.com](mailto:info@dp07.com)

Bestimmte Rechte vorbehalten.

Hören Download

Heute 07:45  
32 Minuten  
14 Hörer  
5 mal applaudiert  
48 Kommentare

<http://de.1000mikes.com/app/archiveEntry.xhtml?archiveEntryId=348031>



**09:45 Seewetter**  
Seewetterberichte für Nord- und Ostsee auf UKW und im Internet. Unterstützen Sie unsere Arbeit mit Ihrem Abonnement. [www.dp07.com](http://www.dp07.com) [info@dp07.com](mailto:info@dp07.com)

Bestimmte Rechte vorbehalten.

Hören Download

Heute 09:44  
28 Minuten  
15 Hörer  
5 mal applaudiert  
29 Kommentare

<http://de.1000mikes.com/app/archiveEntry.xhtml?archiveEntryId=348032>

11:00 Uhr - Wir schlendern über unseren Wochenmarkt, um Spargel zu ergattern:





.... wir sind erfolgreich (Kg-Preise 12 bis 18 Euro):



Diogenes schickt ein Bild von seinem Besuch auf der letzten Bootsausstellung in Düsseldorf:

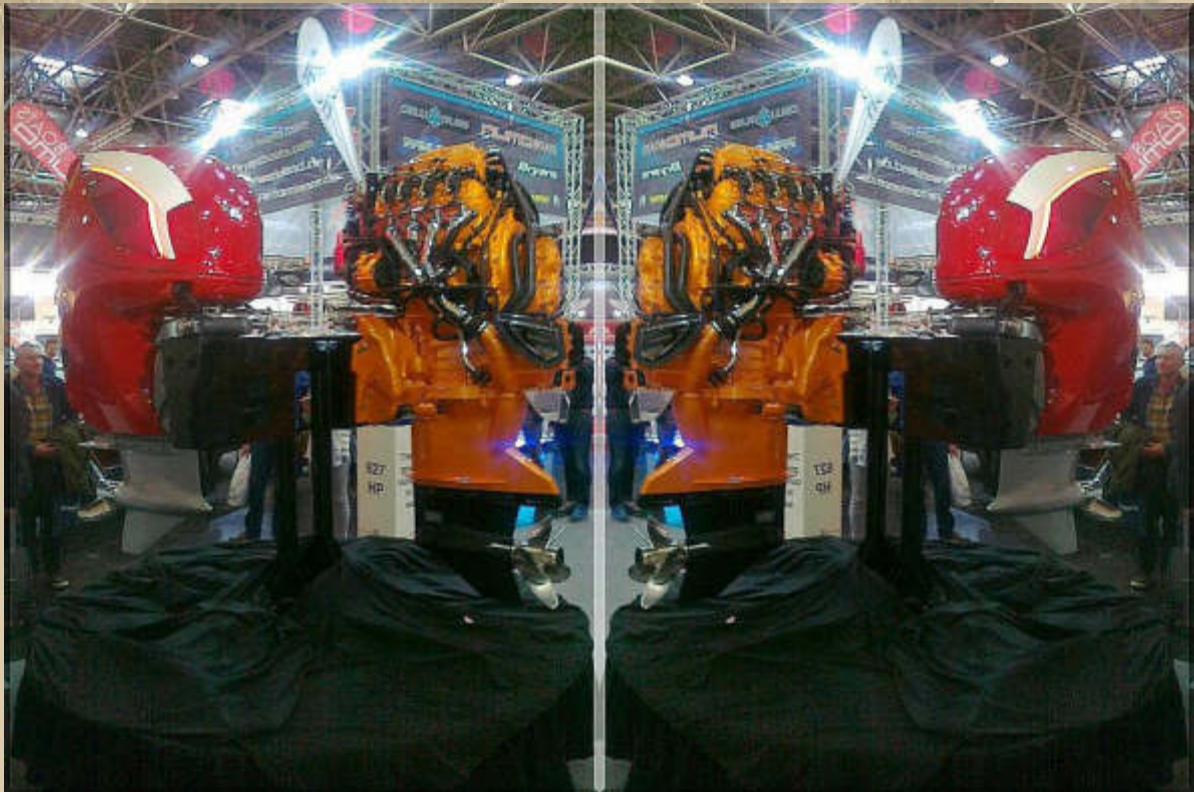

.... der PS-Wahn kennt keine Grenzen





.... der Hochnebel hält sich hartnäckig am gesamten Bodensee  
(o. Konstanz)

.... Freibad Goldach/CH bei Rorschach



**12:45 Seewetter**  
 Bestimmte Rechte vorbehalten.  
 Hören Download

Heute 12:44  
 39 Minuten  
 27 Hörer  
 6 mal applaudiert  
 54 Kommentare

<http://de.1000mikes.com/app/archiveEntry.xhtml?archiveEntryId=348034>

Übrigens hat mich gestern niemand in den April geschickt.

15:00 Uhr - Ich schicke mich jetzt an meine Tenor-Ukulele.

Uke of the Day:



**16:45 Seewetter**  
 Seewetterberichte für Nord- und Ostsee auf UKW und im Internet. Unterstützen Sie unsere Arbeit mit Ihrem Abonnement. [www.dp07.com](http://www.dp07.com) [info@dp07.com](mailto:info@dp07.com)  
 Bestimmte Rechte vorbehalten.  
 Hören Download

Heute 16:44  
 31 Minuten  
 20 Hörer  
 6 mal applaudiert  
 36 Kommentare

<http://de.1000mikes.com/app/archiveEntry.xhtml?archiveEntryId=348047>



Bei uns gibt es ja kein Mittagsessen, trotzdem durchsuchen wir die Briefkastenwerbung wieder nach Rezepten, denn fürs Abendbrot brauchen wir doch auch schmackhafte Gerichte.

Im Kaufland- und Aldi-Prospekt werden wir wieder fündig:

**EINFACH + ECHT LECKER**  
*Gemüsehackbraten*

**Zutaten für 4 Portionen:**

- 300 g tiefgekühltes Frenzel
- Gartengemüse
- 3 gekochte Eier
- 400 g Hackfleisch
- 1 EL Paniermehl
- 1 Ei
- 1 EL Senf
- 2 EL gehackte Petersilie
- Salz
- frisch gemahlener Pfeffer

**Zubereitung:** Gemüse in der Mikrowelle circa 6 Minuten bei 750 Watt zubereiten und abtropfen lassen. Eier pellen, Fleisch mit Paniermehl, Ei, Senf und Petersilie verkneten und mit Salz und Pfeffer würzen. Gemüse vorsichtig unterkneten, Masse auf der Arbeitsfläche zu einem flachen Rechteck drücken, Eier auflegen, Fleisch darum verschließen, dabei einen Braten formen und in einer Auflaufform im vorgeheizten Backofen bei 220 Grad (Umluft: 200 Grad) 35 bis 40 Minuten backen.

Pro Portion: 350 kcal Eiweiß: 28 g Kohlenhydrate: 6 g Fett: 24 g



.... ein MUSS für Hackfleischfans



Kochrezepte bereiten mir heute Freude,  
wie früher das Centerfold vom **PLAYBOY** .



ENDLICH  
WOCHEN-  
ENDE!

KOCHEN &  
GENIEßEN

# Backofen-Zitronenforelle in würzigem Balsamico und Gurkensalat



Serviervorschlag

## So geht's:

1. Zu Beginn den Backofen auf 200° C Umluft vorheizen. Die Forellen in der Alufolie im Ofen etwa 20 Minuten backen. Die Kräuter waschen, trockenschütteln und die Blätter abzupfen. Kurz vor dem Servieren mit den frisch gezupften Kräutern bestreuen.
2. Für die Balsamicosauce die Zwiebeln und den Knoblauch schälen und in Würfel schneiden. Beides mit einer guten Prise Zucker in etwas Öl goldgelb anbraten, den Balsamico zugießen. Die Orange und die Zitrone auspressen und den Saft in die Sauce geben, mit Sahne auffüllen und um die Hälfte einkochen. Vor dem Servieren pürieren und mit Salz und Pfeffer abschmecken.
3. In der Zwischenzeit die Gurke und den Staudensellerie waschen und in feine Streifen schneiden. Aus dem Öl, dem Joghurt und dem Zitronensaft ein Dressing herstellen. Mit etwas Zucker, Salz und Pfeffer abschmecken und mit dem Gemüse vermengen, mit Minze verfeinern.
4. Die Forelle mit der Balsamicosauce und dem Gurkensalat anrichten. Dazu passen Salzkartoffeln oder frisches Weißbrot.

**Tipp:** Die Forelle ist gar, sobald sich die Rückenflosse leicht herausziehen lässt.

## Zutaten / 4 Personen

Zutaten für die Backofen-Zitronenforelle:

- 4 St. Grill-/Backofenforellen à 300 g
- ½ Bund Petersilie
- 2–3 Zweige Minze

Zutaten für die Balsamicosauce:

- 2 Zwiebeln
- 2 Knoblauchzehen
- 4 EL BIO Sonnenblumenöl
- 1 Prise Zucker
- 70 ml CUCINA® Italienischer Essig (z. B. Condimento Bianco)
- 1 Zitrone
- 1 Orange
- 350 ml MILFINA® Schlagsahne

Zutaten für den Gurkensalat:

- 1 Salatgurke
- 2 Stangen Staudensellerie
- 1 EL BIO Sonnenblumenöl
- 2 EL MILFINA® Joghurt, 3,5 %
- 1 EL Zitronensaft
- 1 TL Zucker
- 1 Handvoll Minze

Salz und LE GUSTO® Pfeffer, schwarz



ALDI

.... demnächst

 **19:45 Seewetter**  
Seewetterberichte für Nord- und Ostsee auf UKW und im Internet. Unterstützen Sie unsere Arbeit mit Ihrem Abonnement. [www.dp07.com](http://www.dp07.com) [info@dp07.com](mailto:info@dp07.com)

Heute 19:44  
25 Minuten  
28 Hörer  
8 mal applaudiert  
40 Kommentare

Bestimmte Rechte vorbehalten.

Hören Download Applaus

Seefunker On Air  
19:45 Seewetter

<http://de.1000mikes.com/app/archiveEntry.xhtml?archiveEntryId=348053>

..... Feierabend

Sonntag, 3. April 2016:



06:30 Uhr - Sooft ich kann, werde ich bei DP07 hineinlauschen, aber nicht mehr jede Sendung protokollieren. **Obendrein habe ich festgestellt, dass nur die letzten 5 aktuellen Archive online bleiben und alle älteren Beiträge im Archiv gelöscht werden, also durch die bisher angegebenen LINKS nicht mehr aufrufbar sind.**

Deutlich spürbar macht sich Reisefieber bei mir bemerkbar. Ich merke das daran, dass ich immer früher wach werde, beginnend mit der Sommerzeit. Das war heute schon um 05:41 Uhr.

Ab Montag, dem 11. April, starten dann wieder die Bodensee- bzw. Baltic-Bulletins (im Mai) - wie schnell doch ein Winterhalbjahr verfliegt.





07:45 Uhr - Ich lausche & chatte.

Ich versuche DP07-Seefunker auf meinem Samsung Galaxy Note 4 (Android 5.1.1) aufzurufen; die Seite poppt hoch, funktioniert aber nicht, weder Ton noch Chateingaben. Ich installiere die 'berüchtigte' Adobe-Flash-Player.apk-Datei nach, doch auch dann funktioniert die erforderliche Flash-Animation noch nicht. Nun weiß ich mir vorerst keinen Rat. *Kann jemand helfen?*

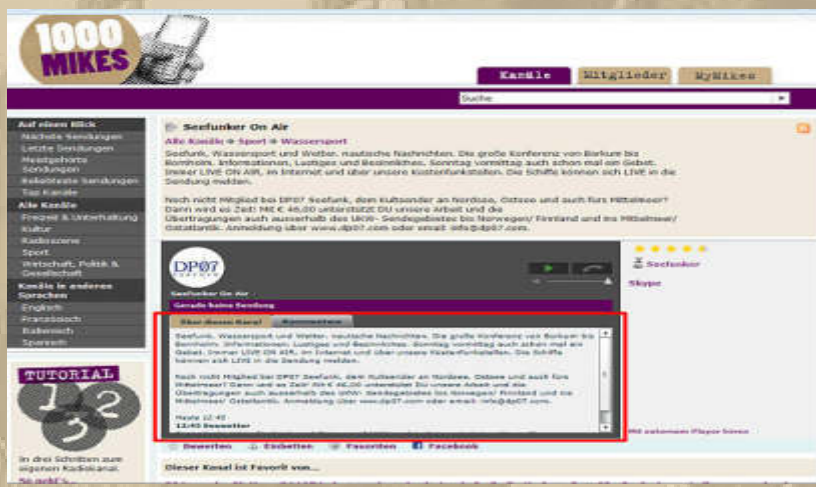

PC alles OK



SmartPhone not OK

Das oben ROT umkastelte Chat-Fenster öffnet sich unten auf meinem Smartphone nicht, und der Ton ist während der Sendung auch nicht zu hören.

10:15 Uhr - Die Schiffe der Bodensee-Schiffahrts-Betriebe (BSB) sind schon wieder im flotten Einsatz:



<http://www.bsb-betrieb.de/bsbshipmap/>

Online auf die Schiffe klicken und schon bekommt man eine Information.

Ich rufe alle Schiffe auf und kenne ihre vertrauten Namen. Bald werde ich mich wieder mit MEYLINO zwischen ihnen herumtummeln. Der Schwell der Heckwellen wird mich wieder durchschütteln - ich mag das nicht sonderlich und versuche ständig, die Wellen in einem günstigen Winkel zu erwischen, damit die Geschirrschubladen nicht herausfallen - lol.

Großräumig auszuweichen geht meist nicht, 1.) weil zu viele Fahrgastschiffe unterwegs sind und 2.) weil sie derart schnell sind, dass man ihnen nicht genügend ausweichen kann, sofern man nicht selber den Bootsmotor an hat oder anwirft. Am Schweizer Ufer ist wesentlich weniger Berufsschiffahrt.



12:45 Uhr - Ich lausche & chatte. War eine sehr lebendige Runde. Ich bin nicht allein mit meinem Android 5.1.1.-Problem (s.o.).





**Die Insel Mainau ..... bald**



**..... die Sonnenanbeter von Überlingen im Greth**





..... **Café Restaurant Greth**

Ich schau' mal, was Skipper Udo so im Netz macht und entdecke prompt ein aktuelles Bild, das ihn, mit Verlaub, nahezu als 'Weißkopfadler' zeigt:



..... Udo, ich grüße Dich - das Leben ist schön -

Diogenes meldete sich aus Prinsnäs, fast vom Polarkreis:



11 Welpen gibt es

Die Pause bis zum F1-Rennen habe ich an der Ukulele gehangen.



16:45 Uhr - Ich lausche & chatte:

[http://de.1000mikes.com/show/seefunker\\_on\\_air](http://de.1000mikes.com/show/seefunker_on_air)

17:00 Uhr - Formel 1 - Das Rennen in Bahrain:

**Formel 1: Hamilton triumphiert im Qualifying, Rosberg knapp dahinter**



Mercedes-Pilot Lewis Hamilton

Zweites Qualifying der Saison, zweite Pole für Lewis Hamilton: In Bahrain setzten sich die Mercedes-Piloten gegen Ferrari souverän durch. Sebastian Vettel startet vom dritten Rang. Der neue Quali-Modus flopte erneut.









.... was für eine Wüstenei

**Vettels Ferrari 'Margherita' hat bereits in der Aufwärmrunde einen Motorplatzer:**



**Rosberg gewinnt den Start. Hamilton wird von Bottas beim Start touchiert und verliert Plätze, holt aber auf:**



Hamilton wird am Start von Bottas getroffen

Getty Images

**17:30 Uhr - Zum Abendessen gibt es Pasta (Spirelli) mit Rinderhackfleischsoße (Haschee/Haché), Zwiebel, Champignons,**



Petersilie, Tomatenmark, Senf, Sahne, Salz, Pfeffer, Chilipulver und Spargel (Rest von gestern):



18:38 Uhr MESZ

## ERGEBNISSE

Bahrain Grand Prix

## RENNEN

1	<b>Nico Rosberg</b>	Mercedes	1:31:34.248h
2	<b>Kimi Räikkönen</b>	Ferrari	+7.780s
3	<b>Lewis Hamilton</b>	Mercedes	+26.554s
4	<b>Daniel Ricciardo</b>	Red Bull Racing	+1:05.202m
5	<b>Romain Grosjean</b>	Haas F1	+1:19.163m
6	<b>Max Verstappen</b>	Toro Rosso	+1:22.675m
7	<b>Felipe Massa</b>	Williams	+1:37.194m





19:45 Uhr - Ich lausche & chatte:

[http://de.1000mikes.com/show/seefunker\\_on\\_air](http://de.1000mikes.com/show/seefunker_on_air)



Montag, 4. April 2016:

.... noch gestern Abend:



The image shows a screenshot of a news article from ZEIT ONLINE. The page header includes the website name and a navigation menu with categories like Politik, Gesellschaft, Wirtschaft, Kultur, Wissen, Digital, Studium, Karriere, Entdecken, Sport, Spiele, and mehr. The article title is 'Geheimgeschäfte von Hunderten Politikern enthüllt' under the sub-header 'Panama Papers'. The main text states that in the tax haven of Panama, 200,000 mailbox companies were founded, many of which belong to politicians, including Russian President Putin. The article is dated 3 April 2016 at 20:44 Uhr and cites ZEIT ONLINE, dpa, AFP, and mm as sources.

Hunderte Politiker, Prominente und Sportgrößen betreiben in Steueroasen Geheimgeschäfte in bislang ungeahntem Ausmaß. Der *Süddeutschen Zeitung* und dem International Consortium for Investigative Journalists (ICIJ) liegen Daten und Unterlagen einer panamaischen Kanzlei vor, die das belegen sollen.

Die Unterlagen zeigen, wie sie in Geschäfte mit Offshore-Konstruktionen verstrickt sind. Das Leck umfasst E-Mails, Urkunden, Kontoauszüge, Passkopien und weitere Dokumente zu rund 214.000 Gesellschaften, vor allem in Panama und auf den Britischen Jungferninseln. Die sogenannten Panama Papers zeigen, wie Netzwerke aus Banken, Anwaltsfirmen und anderen Vermittlern zweifelhaftes Vermögen in Steueroasen verstecken.

Die Daten legen die Offshore-Geschäfte von insgesamt 140 Politikern und hohen Amtsträgern aus aller Welt offen. In den Unterlagen finden sich die Namen von zwölf amtierenden und ehemaligen Staats- und Regierungschefs, zum Beispiel die Premierminister von Island und Pakistan und die Präsidenten von Argentinien und der Ukraine. In den Unterlagen tauchen aber auch Namen von Spionen, Drogenhändlern und anderen Kriminellen auf. Zudem haben zahlreiche Sportstars und Prominente Offshore-Firmen genutzt.

Die Kanzlei hat demnach mehr als 200.000 Offshore-Firmen gegründet – darunter etliche, die offenbar engen Vertrauten des russischen Präsidenten Wladimir Putin gehören. Aus den sogenannten Panama

Papers geht hervor, dass zahlreiche Weggefährten Putins in den vergangenen Jahren mehr als zwei Milliarden Dollar durch Briefkastenfirmen geschleust und dabei hohe Millionenbeträge außer Landes geschafft haben.

Auch zur Fifa-Affäre gibt es Spuren. So soll der uruguayische Anwalt Juan Pedro Damiani, Mitglied in der rechtsprechenden Kammer der Fifa-Ethikkommission, drei Angeklagten im Fifa-Skandal zu Offshore-Firmen verholfen haben, über die möglicherweise Fußball-Funktionäre bestochen worden sein sollen.

Die Ethikkommission hat interne Vorermittlungen gegen Damiani eingeleitet. Damiani teilte der *Süddeutschen Zeitung* mit, die Kommission über die Geschäftsverbindungen informiert zu haben; allerdings geschah dies, wie die *Süddeutsche Zeitung* berichtet, erst nach der Anfrage zu den Panama Papers.

Die Daten stammen von der panamaischen Anwaltskanzlei Mossack Fonseca. Gegründet von dem 68-jährigen deutschen Anwalt Jürgen Mossack, verkauft die Kanzlei seit fast 40 Jahren anonyme Briefkastenfirmen, meist ausgestattet mit Scheindirektoren, um zu verschleiern, wer sich dahinter verbirgt. Mossack Fonseca ist einer der weltweit größten Anbieter dieser Dienste.

Eine anonyme Quelle hat die Unterlagen der *Süddeutschen Zeitung* überlassen, die sie mit dem Internationalen Konsortium Investigativer Journalisten (ICIJ) teilte. Das ICIJ ist ein unabhängiges, mit Spenden finanziertes Netzwerk von rund 180 Investigativjournalisten. Über dieses Netzwerk wurden mehr als hundert Medienunternehmen in 76 Ländern an den Recherchen beteiligt, darunter NDR, WDR, BBC, *Guardian*, *Le Monde* und *Haaretz*.

Insgesamt umfasst das Leck 11,5 Millionen Dateien, der größte Teil davon aus den Jahren 2005 bis 2015. Der Datensatz ist 2,6 Terabyte groß. Die Rechercheergebnisse betreffen nahezu jedes Land der Erde.

..... man kann gar nicht schlecht genug denken,  
die Menschen sind noch schlimmer,  
besonders die Reichen und Mächtigen



Folgendes Zitat fällt mir dabei aus meiner Gymnasialzeit sofort wieder ein:

Wer viel hat, der hat nie genug. ...  
Denn wer viel hat, hat auch die Macht,  
und wer die Macht hat, hat das Recht,  
und wer das Recht hat, beugt es auch,  
denn über allem herrscht Gewalt!

Carl Orff - Monolog des Bauern in der Oper „Die Kluge“ (1.Szene)

Wenn das das Grundmuster des Lebens ist, dann stimmt mich das ganz traurig - viel Hoffnung habe ich nicht, das ich eines Besseren belehrt werden könnte.



**GROßBRAND**

## Bootswerft in Kappeln völlig zerstört

02.04.2016 – Schock am ersten schönen Frühlingstag: Janssen & Renkhoff brennt bis auf die Hülle nieder – Menschen kamen bei dem Feuer nicht zu Schaden

Dagegen ist doch eine warm abgepackelte Werft ein Kavaliersdelikt, wobei ich das hier nicht unterstellen möchte. Ein Verdacht bleibt immer.



Wie bekomme ich nur wieder die Kurve in mein unbeschwertes Leben?

Da fällt mir die US-Verkaufsofferte des 35' James Wharram Katamarans RAINBOW CHASER ein. Das Boot hatte mir vor 25 Jahren, ein ortsansässiger Amerikaner, vor der Nase weggeschnappt.

Ich hatte mal den seglerischen Traum, den Atlantic Intracoastal Waterway der USA von Boston nach Key West längerfristig zu erkunden ([https://de.wikipedia.org/wiki/Atlantic\\_Intracoastal\\_Waterway](https://de.wikipedia.org/wiki/Atlantic_Intracoastal_Waterway)) - 2600 sm.

Der bloße Gedanke daran stimmt mich heute noch froh. Allein die Beschäftigung mit den Seekarten und Revierführern hatte schon Spaß gemacht. Der Traum ist allerdings ein Traum geblieben:



- RAINBOW CHASER - Tall Timbers MD (Chesapeake Bay)

James Wharram Model: TANGAROA

Asking Price 1992: 19.000 US\$ in excellent condition (built 1986)





**Captain Jack**







Dieser schöne Katamaran ist dann vom neuen Eigner als Charterboot für Angeltouren eingesetzt worden und sah bald etwas heruntergekommen aus. Der Alteigner hatte mir später

noch einmal geschrieben und gemeint, dass ich wohl der richtigere Eigner gewesen wäre. Ihm blutete das Herz, dass sein Schiff nur noch mangelhaft gepflegt wurde.

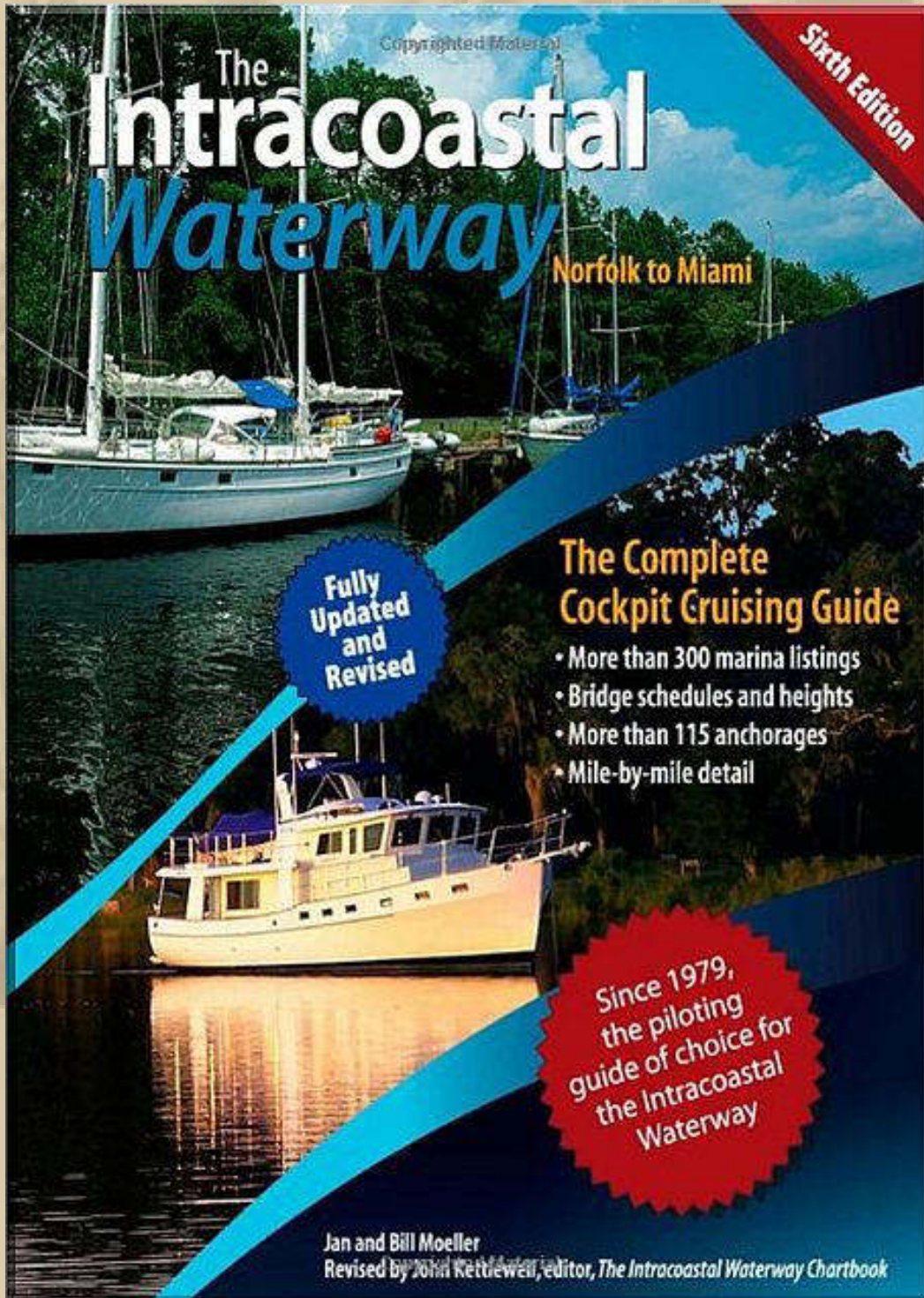

Memories Are Made Of This.



07:00 Uhr - Die Morgennachrichten berichten natürlich auch über die 'Panama Papers' und wahrscheinlich noch den ganzen Tag.

Dem kleinen Sparer drohen Negativzinsen, und die Großverdiener betrügen ihren jeweiligen Staat .....



09:45 Uhr - Ich lausche & chatte. Flotte Runde, aber nur im Internet. Die Seefunkstellen sagten keinen Ton - alle Besatzungen wieder bei der Arbeit, um das Bruttosozialprodukt zu mehren.

Ich mache mich auf zum Hausarzt, um ihm meine Messwerte zu zeigen und zu besprechen. Dort treffe ich eine Schlange von 15 Menschen vor mir an und ergreife die Flucht, denn morgen ist auch noch ein Tag.



12:45 Uhr - Ich lausche & chatte - kleine Runde - wieder keine Seefunkstelle.

15:00 Uhr - Ich bin erneut beim Zahnarzt, weil mein Brücke herausgefallen ist, das ist nun schon die 4 Reparatur. Bin etwas enttäuscht von der Zahnklinik, die sich rühmt, etwas Besonderes zu sein. 16:00 Uhr - Schaden behoben.



16:45 Uhr - Ich lausche & chatte. Marcel ist wieder dabei, er hat inzwischen ein Boot und eine Homepage: <http://kk29.de.tl/>



Jörg gibt mir noch einen Tipp zum Flash Player für Android 5.1.1, doch das führt noch nicht zum Ziel.

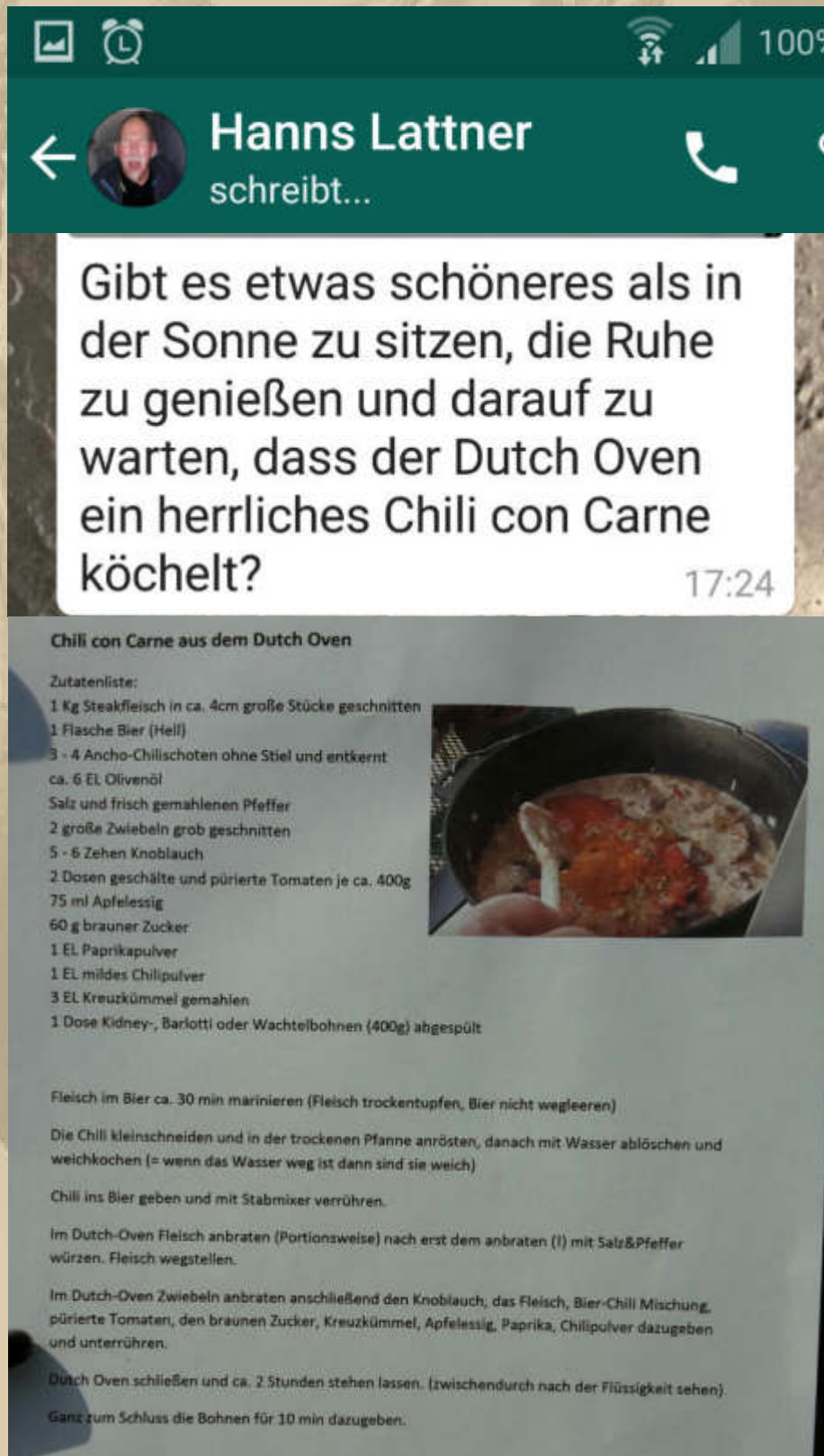

The image shows a screenshot of a WhatsApp chat interface. At the top, the status bar shows icons for a gallery, alarm, Wi-Fi, cellular signal, and 100% battery. The contact name is 'Hanns Lattner' with a circular profile picture and the text 'schreibt...'. The message content is as follows:

Gibt es etwas schöneres als in der Sonne zu sitzen, die Ruhe zu genießen und darauf zu warten, dass der Dutch Oven ein herrliches Chili con Carne köchelt? 17:24

**Chili con Carne aus dem Dutch Oven**

Zutatenliste:

- 1 Kg Steakfleisch in ca. 4cm große Stücke geschnitten
- 1 Flasche Bier (Hell)
- 3 - 4 Ancho-Chilischoten ohne Stiel und entkernt
- ca. 6 El Olivenöl
- Salz und frisch gemahlener Pfeffer
- 2 große Zwiebeln grob geschnitten
- 5 - 6 Zehen Knoblauch
- 2 Dosen geschälte und pürierte Tomaten je ca. 400g
- 75 ml Apfelessig
- 60 g brauner Zucker
- 1 EL Paprikapulver
- 1 EL mildes Chilipulver
- 3 EL Kreuzkümmel gemahlen
- 1 Dose Kidney-, Barlotti oder Wachtelbohnen (400g) abgespült



Fleisch im Bier ca. 30 min marinieren (Fleisch trockentupfen, Bier nicht weggleeren)

Die Chili kleinschneiden und in der trockenen Pfanne anrösten, danach mit Wasser ablöschen und weichkochen (= wenn das Wasser weg ist dann sind sie weich)

Chili ins Bier geben und mit Stabmixer verrühren.

Im Dutch-Oven Fleisch anbraten (Portionsweise) nach erst dem anbraten (!) mit Salz&Pfeffer würzen. Fleisch wegstellen.

Im Dutch-Oven Zwiebeln anbraten anschließend den Knoblauch, das Fleisch, Bier-Chili Mischung, pürierte Tomaten, den braunen Zucker, Kreuzkümmel, Apfelessig, Paprika, Chilipulver dazugeben und unterrühren.

Dutch Oven schließen und ca. 2 Stunden stehen lassen. (zwischen durch nach der Flüssigkeit sehen)

Ganz zum Schluss die Bohnen für 10 min dazugeben.



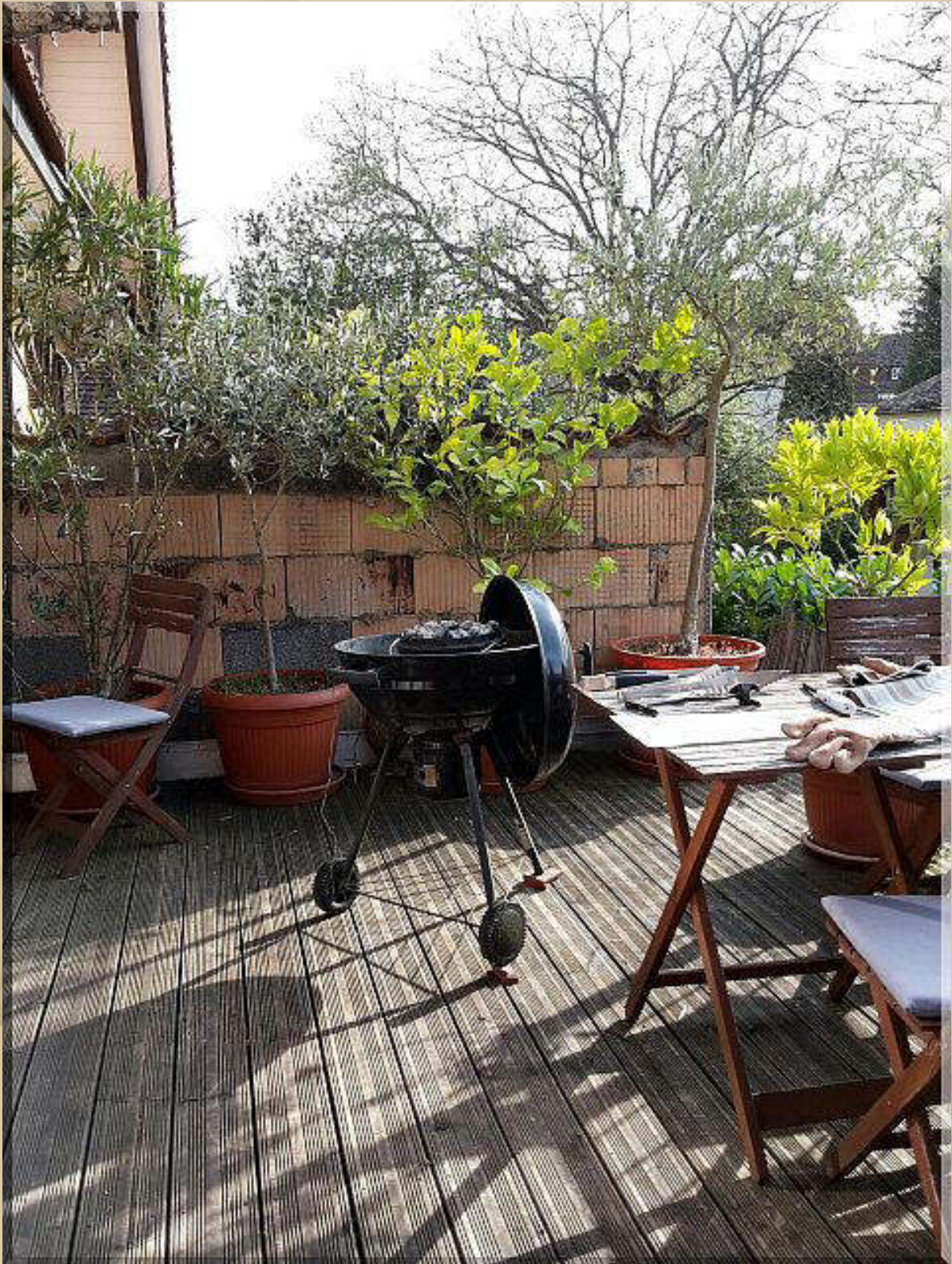

.... Liebe(r) Patricia & Hanns, dann schnabuliert mal schön



Mein lieber BigMax, sei froh, dass es noch keine Geruchsapp gibt. Das Chili riecht derart gut aus dem Topf heraus, deine Nase würde ganz große Augen machen 😊

17:32

..... ich hätte nichts dagegen

.  
. .  
. .  
. .

..... unser bürgerliches Abendessen, wer will mit Leinöl







Dienstag, 5. April 2016:



08:20 Uhr – Für die Morgensendung von ist es bereits zu spät. Aber im Archiv sehe ich eine Info von Siggf:



Ich habe Post vom Pommernboot:



09:45 Uhr – Ich lausche & chatte. Lebhaftige Internet-Runde.

Jan ist auf Immobiliensuche in Holland und ist auf ein interessantes Objekt gestoßen:

<http://www.funda.nl/koop/medemblik/huis-84541844-oosterhaven-41/>





.... Jan, I cross my fingers



Der Preis wäre für Düsseldorf ein Schnapper, für Medemblik halt nicht. Aber das Haus hat mit dem Material etwas mehr gekostet. Aber ich stehe in Verhandlung.

**SY-EISWETTE**  
Heute 13:15

.... ..Jan ist ganz heiß - kann ich gut verstehen



12:45 Uhr - ohne mich.

13:30 Uhr - Zurück von großer Runde - Arzt und Einkauf.

Mein Insulin bringt ein Kühlungsproblem mit sich. Die unangebrochenen Pens sollten bei normaler Kühlschrankschranktemperatur gelagert werden (5 bis 7°C). Was mache ich also auf langen Autofahrten im Sommer, wenn im Auto 30°C und mehr herrschen? Die üblichen Thermoelektrik-Boxen kühlen nur gut bis 15°C unter Umgebungstemperatur, also muss auf alle Fälle ein Kompressorgerät her, das ich ja auch noch gut an Bord gebrauchen kann. An Bord haben meine Thermoelektrik Boxen bislang gute Dienste geleistet, doch für die dauerhafte Kühlung von Insulin nicht so gut geeignet, da die Boxen nur im Hafen an das 230 V Stromnetz angeschlossen werden.

Was tun? Eine Thermobox gegen eine Kompressorbox austauschen. Von Waeco gibt es ein passendes Aggregat:



WAECO 9105305750 CoolFun CK 40D Hybrid Kompressor/Thermoelektrische Kühlbox für 12 und 230 Volt, A+



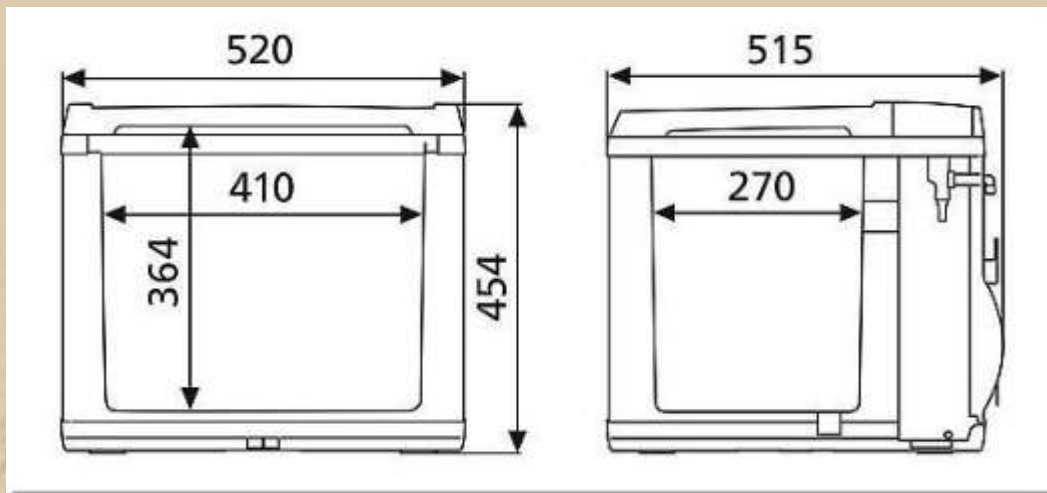

Diese Box lässt sich gut vom Auto an Bord verbringen, nimmt aber im Auto ein Menge Platz weg.

Ebenso die berühmte *Little Engel* Kompressor-Box:



Am liebsten hätte ich eine zusätzliche Kompressoreinheit (Temperaturbereich 5 bis 7°C) in der Größe eines normalen Schuhkartons - wer weiß Rat? Insulin-Diabetiker aller Länder vereinigt Euch - eine Marktlücke, wie ich meine.



<https://www.youtube.com/watch?v=UNDvzrF8pbQ>

.... diese 11 Liter Kompressorbox von Waeco wäre auch noch in Erwägung zu ziehen. Leider ganz schön teuer, um 350 €, aber auch ungemein praktisch im Autobetrieb.

16:30 Uhr - Marianne und ich, wir fahren zum Gartencenter Dehner und kaufen eine Stechpalme für unsere Terrasse:







### *Stechpalme*

Mit ihren immergrünen Stachelblättern und den giftigen, hochroten - oft den ganzen Winter überdauernden - Kugelfrüchten gehört die Stechpalme zu den unverwechselbaren Erscheinungen unserer Pflanzenwelt, ein geradezu exotisch wirkendes Gewächs. Sie ist zwar hierzulande heimisch, hat aber ihr Hauptverbreitungsgebiet im westlichen Europa und im Mittelmeerraum; bei uns wächst sie nur im klimatisch milden Westen - vor allem in Buchenwäldern oder

Buchen-Tannenwäldern an schattigen Stellen. Kalte Winter setzen ihr arg zu sofern nicht schützender Schnee ihre Zweige bedeckt. Eine Stechpalme, die nicht vor der Zeit erfriert, kann dreihundert Jahre alt werden.

<https://www.youtube.com/watch?v=qTsLpuAcxAI>

Vielleicht wagen wir uns ja auch wieder einmal an die Oleanderaufzucht heran, doch hatten wir damit bisher nie viel Glück. Wenn die Büsche in voller Pracht standen, wurden sie immer von roten Milben befallen, gegen die kein Kraut gewachsen war.



16:45 Uhr - ohne mich, da ich auf meinem Smartphone DP07 über 1000mikes noch nicht zum Laufen gebracht habe.

Karsten (Michelsen-Werft) hat die Bb-Winch auf MEYLINO zerlegt und die defekten Kleinteile ausgewechselt. Wahrscheinlich waren die Federn der Klinken gebrochen, der typische Verschleiß in einer Winchtrommel:



.....



**18:00 Uhr - Das Abendbrot, das wir für heute ausgesucht haben, schmeckt schon bei der Zubereitung:**



### **Rezept: Schweinefilet im Prosciutto-Mantel mit Bohnengemüse und mediterranem Kartoffelstampf**

**Zubereitungszeit: ca. 60 Minuten / Schwierigkeitsgrad: Mittel**

#### **Zubereitung:**

**Kartoffeln schälen, kalt aufsetzen und gar kochen.**

**Das Schweinefilet von Fett und Sehnen befreien und mit dem 'Parma'-Schinken umwickeln.**

**Die Bohnen waschen, den Strunk entfernen und in 3 cm lange Stücke schneiden.**

**Die Zwiebel und die getrockneten Tomaten in feine Würfel, die Oliven in Ringe schneiden.**

**Backofen auf 100°C Umluft (120°C Ober-/Unterhitze) vorheizen.**

**Das Schweinefilet in einer Pfanne von allen Seiten scharf anbraten, aus der Pfanne nehmen und ca. 15-20 Minuten im Backofen gar ziehen lassen.**

**Olivenöl in einem Topf erhitzen und die Hälfte der Zwiebeln, den durchgedrückten Knoblauch, die Tomaten und die Oliven anbraten. Die zweite Hälfte der Zwiebel in einem weiteren Topf mit ein wenig Öl andünsten, die Bohnen und eine halbe Tasse Wasser zugeben, mit Zucker, Salz und Pfeffer würzen und ca. 15 Minuten bei geschlossenem Deckel dünsten.**

**Die Kartoffeln abschütten und kurz auf der noch heißen Herdplatte ausdämpfen lassen.**

**Die ausgedämpften Kartoffeln und den Rosmarin zu der mediterranen Öl-Mischung geben und stampfen. Das Schweinefilet aus dem Ofen nehmen und in Scheiben schneiden.**

**Je 3 Scheiben Filet mit Kartoffelstampf und dem Bohnengemüse servieren.**

Der mediterrane Kartoffelstampf war absolut neu für uns – ganz toll. Es war wieder ein Aldi-Süd-Rezept. Ich fand, dass der Schwierigkeitsgrad bei leicht lag, und wir benötigten nicht einmal 40 Minuten, weil sich alles mit der Garzeit der Kartoffeln in Einklang bringen ließ.

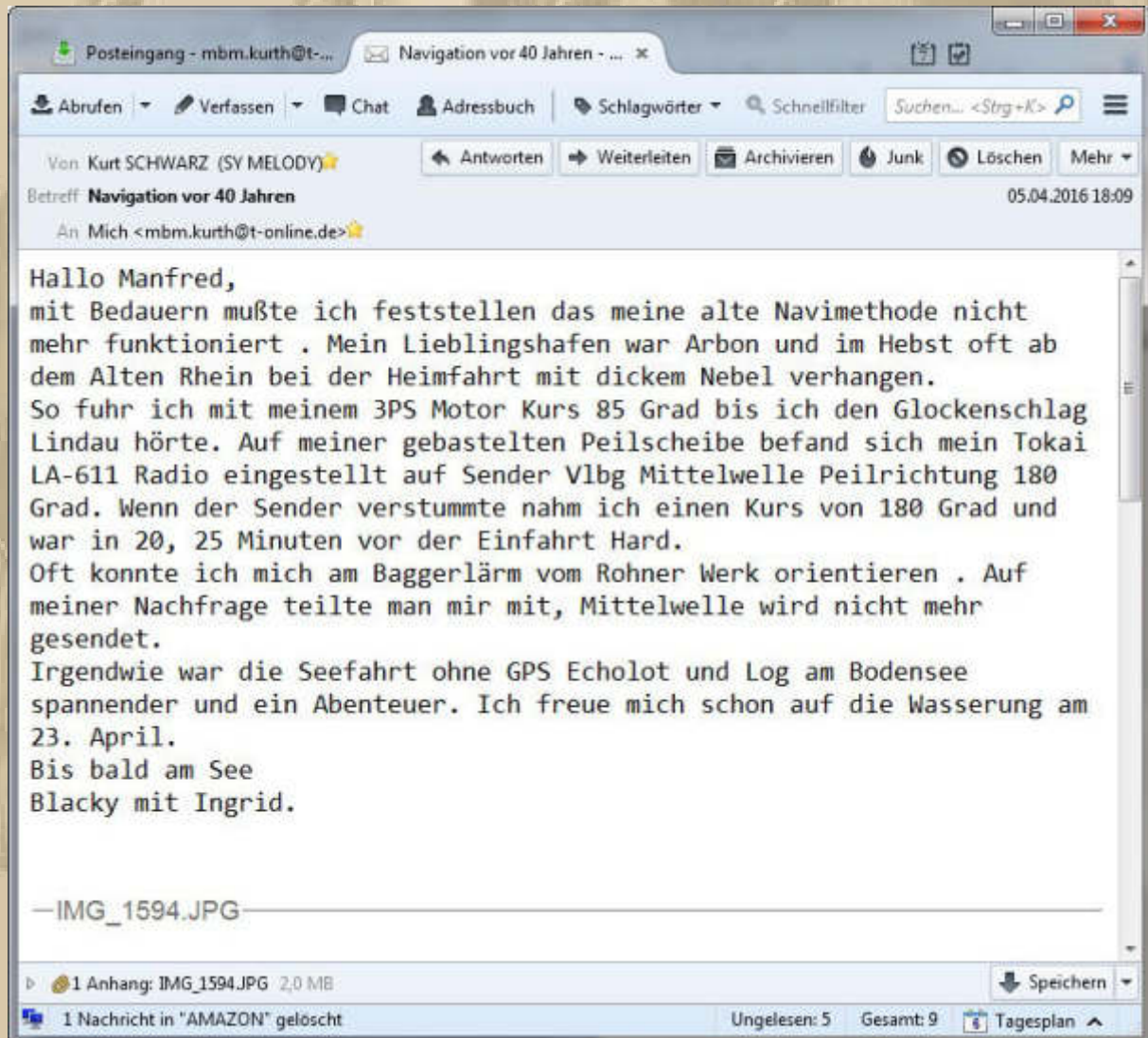

Blacky, Du sprichst mir aus der Seele, doch wir drehen die Zeit nicht mehr zurück, und das ist auch gut so, denn die Anpassung an Veränderungen ist die Herausforderung des Lebens.





Blacky, das erinnert mich an das Jahr 1985, als ich im dicksten Nebel und stockfinsterner Nacht zwei Boote, auf der Heimfahrt nach der Eisernen Regatta, von Konstanz nach Friedrichshafen geschleppt hatte (Sicht = NULL). Nur durch blindes Koppeln (11,5 sm, Kurs 94°) kam ich 'zielsicher' am Seezeichen 41 an, das ich fast gerammt hätte (mehr Glück als Verstand). Seitdem galt ich bei den Besatzungen der beteiligten Schiffe als begnadeter Navigator - ich ließ sie stets in diesem Glauben.

Ich bin heute nicht böse drum, das es das Global Positioning System (GPS) gibt, Du sicherlich auch nicht, obwohl wir es auf dem Bodensee nur bei völlig unsichtigem Wetter überhaupt brauchen.



19:45 Uhr - Ich lausche & chatte.



Mittwoch, 6. April 2016:

Man beachte noch den gestrigen Nachtrag von Blacky.



05:02 Uhr - Diese schöne Bild erinnert mich stark an den Leuchtturm Flügge auf der SW-lichen Ecke Fehmarns (54° 26' 27,3" N, 011° 1' 3,6" E).

Es ist aber der Leuchtturm von Westerhever Sand, fast auf identischer Breite, doch an der Nordseeküste von Schleswig-Holstein (54° 22' 24,1" N, 008° 38' 23,7" E).

Das Bild ziert derzeit meinen Desktop. Wer sich über die frühe Zeit wundert, die ist meinem Reisefieber geschuldet (110°F).

<https://www.youtube.com/watch?v=C3AbounZZ8Y>



07:45 Uhr - Ich lausche & chatte, denn ich bin ja eh schon seit fast 3 Stunden wach.



08:15 Uhr - Mein Magen knurrt, Marianne ruft mich zum Frühstück.



09:45 Uhr - Ich lausche nur.

Meine Insulintransportkühlung bedarf einer Lösung. Ich entschieße mich vorerst die 2-stündige Autofahrt mit einigen Kühlakkus zu bestreiten, denn vor Ort habe ich dann wieder ausreichende Kühlung. Ich fahre jetzt einmal in den Baumarkt und besorge mir 4 Kälteakkus, denn wir haben unsere Altbestände vor Jahren entsorgt.

11:Uhr - Bei Auto Unger, auf der Hulb, habe ich vorerst zwei große Gel-Kälteakkus erworben, mit der Aufschrift  $-18^{\circ}\text{C}$ , was immer das heißt? Wahrscheinlich wenn sie frisch durchgefroren sind, und dann geht es rapide aufwärts.

12:00 Uhr - Ab zum Shoppen, mit Marianne.

12:40 Uhr - Meine Delta Papa Vorwarnung ertönt - alle schauen mich verwundert an. Ich beeile mich, den Alarm abzustellen.



12:45 Uhr - Ohne mich - bin unterwegs.

14:00 Uhr - Wieder daheim, da draußen ist wirklich frühlingshaftes Wetter, angenehm warm.

Ich informiere mich im DP07-Archiv - keine besonderen Vorkommnisse für mich.

## Vormerkung:



Liebe Koch-Freunde,

der Bodensee ist bekannt für seine Felchen und gerade jetzt im Frühling ist ein leichtes Fischgericht als Vesper genau das Richtige. Eberhard Braun hat heute zwei Spezialitäten vom Bodensee kombiniert und so gesellt sich zur zarten goldgeräucherten Fischspezialität auch Bodenseeapfel und weitere frische Zutaten.

## Geräuchertes Bodensee Felchen mit Kohlrabi-Apfelsalat und Rote Beetedip

### Zutaten für 4 Personen

- 4 geräucherte Felchen oder Forelle (ich habe am Bodensee sehr feine bekommen)
- 2 Kohlrabi
- 2 Rote Beete, gekocht
- 1 Apfel
- 1 Stange Frühlingszwiebel
- 6 EL Meerrettich, gerieben (frisch oder aus dem Glas)
- 50 g Joghurt
- Salz und Pfeffer
- 50 ml Apfelessig oder Zitronensaft (plus 3 EL für rote Beete)
- 2 EL Honig
- 4 EL Petersilie, fein geschnitten



- 5 EL Öl (Rapsöl oder Sonnenblumenöl)
- Wer möchte: etwas gemahlener Anis oder Fenchel

### Zubereitung:

**Für den Kohlrabi-Apfelsalat** die Kohlrabi schälen und mit einer Reibe grob reiben. Den Apfel waschen und das Kerngehäuse entfernen. Den Apfel ebenfalls grob reiben und mit den Kohlrabiraspeln in eine Schüssel geben. Sofort mit 50 ml Apfelessig oder Zitronensaft beträufeln und vermischen. Die Frühlingszwiebel waschen und in feine Ringe schneiden. Joghurt mit Frühlingszwiebeln, Salz, Pfeffer, 1 EL Honig, 2 EL Meerrettich, 1 EL Öl und 4 EL Petersilie vermengen und über den Salat geben. Wer möchte gibt noch zusätzlich gemahlene Anis oder Fenchel dazu. Umrühren!

**Für den Rote Beetedip** die vorgekochten rote Beete mit einer Reibe sehr fein reiben und in eine Schüssel geben. Am besten Handschuhe dabei tragen. Vorsichtig arbeiten! Die rote Beete spritzt!

Dann die rote Beete mit Salz, Pfeffer, 3 EL Meerrettich, 1 EL Honig und 3 EL Essig und 2 EL Öl vermischen und 5 Minuten ziehen lassen.

Vor dem Anrichten die geräucherten Felchen im Backofen bei 50°C Umluft 10 Minuten erwärmen. Dann mit dem Kohlrabi-Apfelsalat und rote Beetedip servieren.

**Tipp:** Dazu passt Steinofenbrot oder jedes andere kernige Brot.

<http://www.schmeck-den-sueden.de/kategorie/kochen/rezepte/>

**Wer keine frisch geräucherten Bodenseefelchen zur Verfügung hat (unvergleichlich), der nehme doch einfach ein geräuchertes Forellenfilet, das tut's zur Not auch und man muss sich nicht mit Gräten herumschlagen:**



Ich kann mich kaum noch auf etwas konzentrieren, so wütet das Reisefieber in mir. Selbst das Musizieren beruhigt mich im Moment nicht.



Na, dann verschieb' ich eben alles 10 Tage nach vorne. Dann muss ich nächste Woche nicht so hetzen, wenn MEYLINO zu Wasser gelassen wurde. Nun wünsche ich mir angenehmes Wetter, damit der Saisonauftakt am Bodensee ein guter wird.





16:45 Uhr - Ich lausche & chatte. Bei DP07 wurden Systemservicearbeiten durchgeführt, die erhebliche Störungen auf der Internetleitung mit sich brachten. Um 19:45 Uhr soll alles wieder 1A sein.



18:00 Uhr .... Kabeljau - von mir nach der Alfons Schuhbeck Methode gebraten - bei uns ein Dauerbrenner



.... Alfons Schuhbeck (\* 2. Mai 1949 als *Alfons Karg* in Traunstein) ist ein deutscher Koch, Kochbuch-Autor, Gastwirt, Fernsehkoch und Unternehmer.



19:45 Uhr – Ich lausche & chatte.

### 1. Halbzeit:



Es bleibt beim 2:0 am Spielende.



..... Donnerwetter!





Donnerstag, 7. April 2016:



07:45 Uhr - Ich lausche & chatte, da ist die Sendung fast schon vorbei (08:10 Uhr).

Gestern habe ich einen 'neuen' Flash Player ausprobiert (Flash Fox), doch auch der funktioniert auf meiner Android Vers. 5.1.1 nicht richtig - ich gebe nicht auf.

Ich bin ja seit Jahren ein Paracord-Fan. Heute stolpere ich auf Pinterest (<https://de.pinterest.com>) über ein praktisches Reißverschlussbändsel (Zipper Pull):



<https://www.youtube.com/watch?v=VExR39vFAuE>



Paracord = Fallschirmleine (pro m ca. 50 € Cent)

..... einfach mal das Wort *Paracord* googeln und die Bilder ansehen. Ein Hobby ohne Ende.



09:45 Uhr - Ich lausche & chatte.



.... der See ruft mich



**Sinnspruch des Tages:**

## **Immer**

Immer ist Ort und Stunde.  
Immer bist du gemeint.  
Und es ist jede Wunde  
einmal zu Ende geweint.

So viele Schritte gegangen,  
egal, wohin sie geführt.  
Hauptsache angefangen,  
ab und zu Leben gespürt.

Immer ist immer und weiter,  
Immer – das bist du.  
Die Tore öffnen sich und heiter  
schreitet der Tag auf dich zu.

*Konstantin Wecker*

.... **We Have All The Time In The World**, schießt es mir durch  
meine stillen Gedanken.

Ein wenig Musiktheorie darf heute in der Übungsstunde nicht fehlen:

Dur:                    x                    x                    x

KEY	I	ii	iii	IV	V7	vi 7
C	C	Dm	Em	F	G	Am
Db	Db	Ebm	Fm	Gb	Ab	Bbm
D	D	Em	F#m	G	A	Bm
Eb	Eb	Fm	Gm	Ab	Bb	Cm
E	E	F#m	G#m	A	B	C#m
F	F	Gm	Am	Bb	C	Dm
Gb	Gb	Abm	Bbm	Cb	Db	Ebm
G	G	Am	Bm	C	D	Em
Ab	Ab	Bbm	Cm	Db	Eb	Fm
A	A	Bm	C#m	D	E	F#m
Bb	Bb	Cm	Dm	Eb	F	Gm
B	B	C#m	D#m	E	F#	G#m

Moll:                    x                    x                    x

..... die 'Akkordfamilien'

Die Zusammenhänge sind mir zwar geläufig, aber ich bin weit davon entfernt, alles auswendig hersagen zu können. Warum auch, wenn man es sich vor die Nase halten kann.

Das Reisefieber jagt durch meine Adern und versetzt mich in heillose Unruhe. Jedes Jahr das gleiche Spiel. Habe ich auch Alles eingepackt .....

Ich betreibe dieser Tage schon ein wenig autogenes Training, um mein vegetatives Nervenkostüm in Zaum zu halten.



Da ja der Apfel bekanntlich nicht weit vom Stamm fällt, erinnert mich das immer ganz stark an meinen Vater, der noch viel ärger vom Reisefieber geplagt war, als ich. Ich glaube, er hatte immer die Befürchtung, dass in allerletzter Sekunde sein Urlaub, aus betrieblichen Gründen, verhindert werden könnte. Wenn wir dann die DDR durchfahren hatten und auf bundesdeutschem Boden weiterfahren, dann fiel das Reisefieber von ihm ab, so wie bei mir, wenn ich am Boot eintreffe.



..... ich denke gerne an sie



12:45 Uhr - Ich lausche & chatte. Im Chat erklärt mir Piata (Thorsten), dass ich es mit dem Dolphin-Browser probieren soll. Auf seinem SmartPhone mit Android 5.1.1 läuft DP07 auf 1000mikes 1A.

Ich folge Thorstens Rat, installiere den Dolphin Browser (GooglePlayStore), gebe [http://de.1000mikes.com/show/seefunker\\_on\\_air](http://de.1000mikes.com/show/seefunker_on_air) in die Browserzeile ein, nun noch auf das Play-Symbol klicken und alles geht wieder wie von selbst und wie gewohnt:

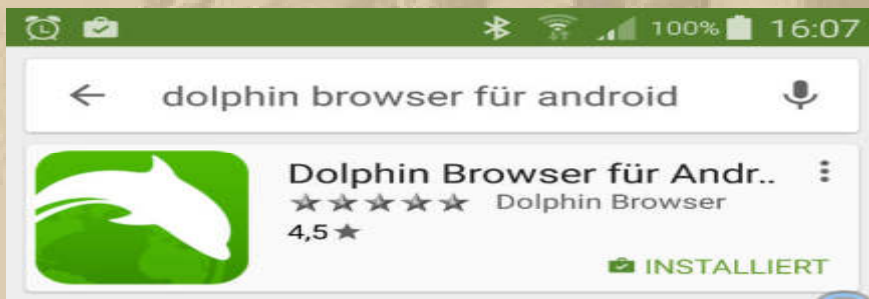

- DP07 endlich wieder On The Road Again -





AND NOW I'LL DO  
WHAT'S BEST FOR ME :



.... meine Ukulelenmarke

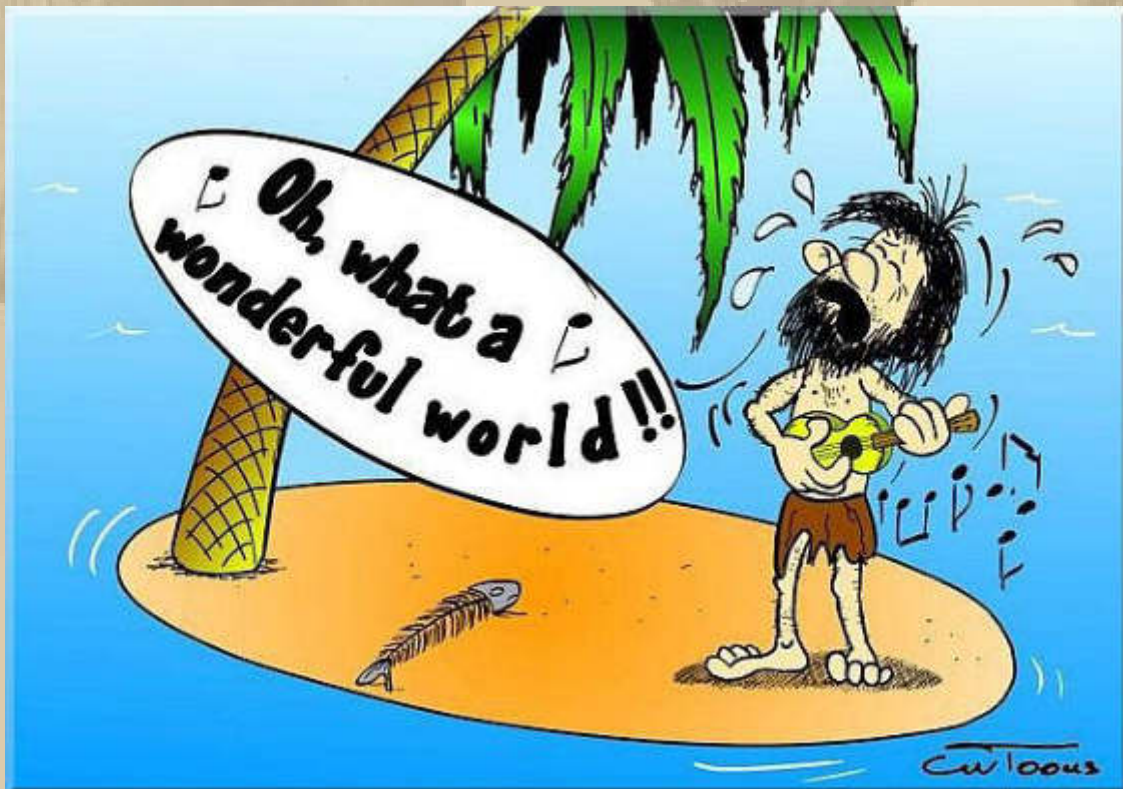

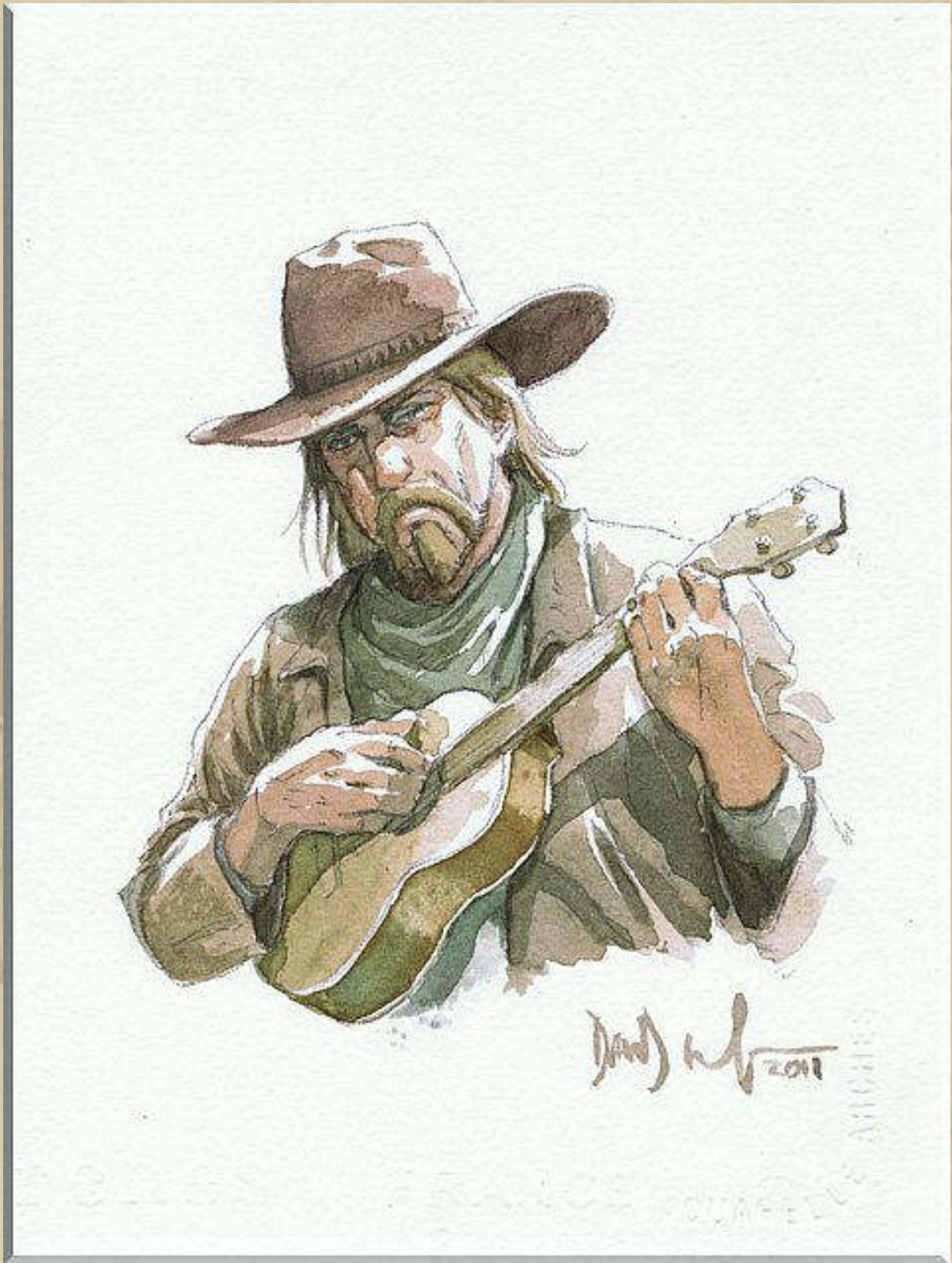

.... St. James Infirmary Blues





.... Diogenes meldet sich von der Heimreise  
von Prinsnäs/S im hohen Norden nach HH



16:45 Uhr - Ich lausche & chatte.

Zum Abendessen darf ich mich gleich auf gebratenes Hühnerkeulenfleisch (ausgebeint) mit Karotten-/ Lauchgemüse, Champignon, Trigrano Reis von Qryza und Crème Fraîche freuen.



.... mein Lieblingsreis (schmeckt wunderbar mild nussig)

Meine Leidenschaft für Reis habe ich auch erst im 3. Lebensabschnitt, jenseits der 50, entdeckt.



.... später 19:45 Uhr - Ich lausche & chatte.





Freitag, 8. April 2016:

Mein erster Gedanke gilt Monis Geburtstag. Ich kenne Moni seit 2003, als ich mich mit WALTZIG MATILDA und Siggie einer Flottille nach Danzig und zurück anschloss und einen Traumurlaub mit leisen Tränen erlebt habe; das Glück ist nie vollkommen. Karibikfeeling an der Ostsee, das gibt es dort auch nur ganz selten. Nach diesem Törn, der immerhin 9 Wochen dauerte, sprachen wir alle nur noch von der Leichtigkeit des Seins. Es war unser Jahrhundertsummer, in jeder Hinsicht.



07:45 Uhr - Ich lausche & chatte, diesmal über mein Smartphone - es tut endlich.

Zum Frühstück scheint die Sonne. Heute bekommen wir Besuch aus Hannover, auf den wir uns sehr freuen.



09:45 Uhr - Ich lausche & chatte, jetzt am Notebook, da schreibt es sich doch 'much more easy'.

10:00 Uhr - Jan hat seinen Messestand in Rotterdam pünktlich fertig:



Wann packe ich denn mein Auto? Heute oder morgen oder erst am Sonntag - Inch' Allah: <https://www.youtube.com/watch?v=qlkrsBOymAY&nohtml5=False>



12:45 Uhr - Ich lausche & chatte.

- .
- .
- .
- .
- .
- .
- .



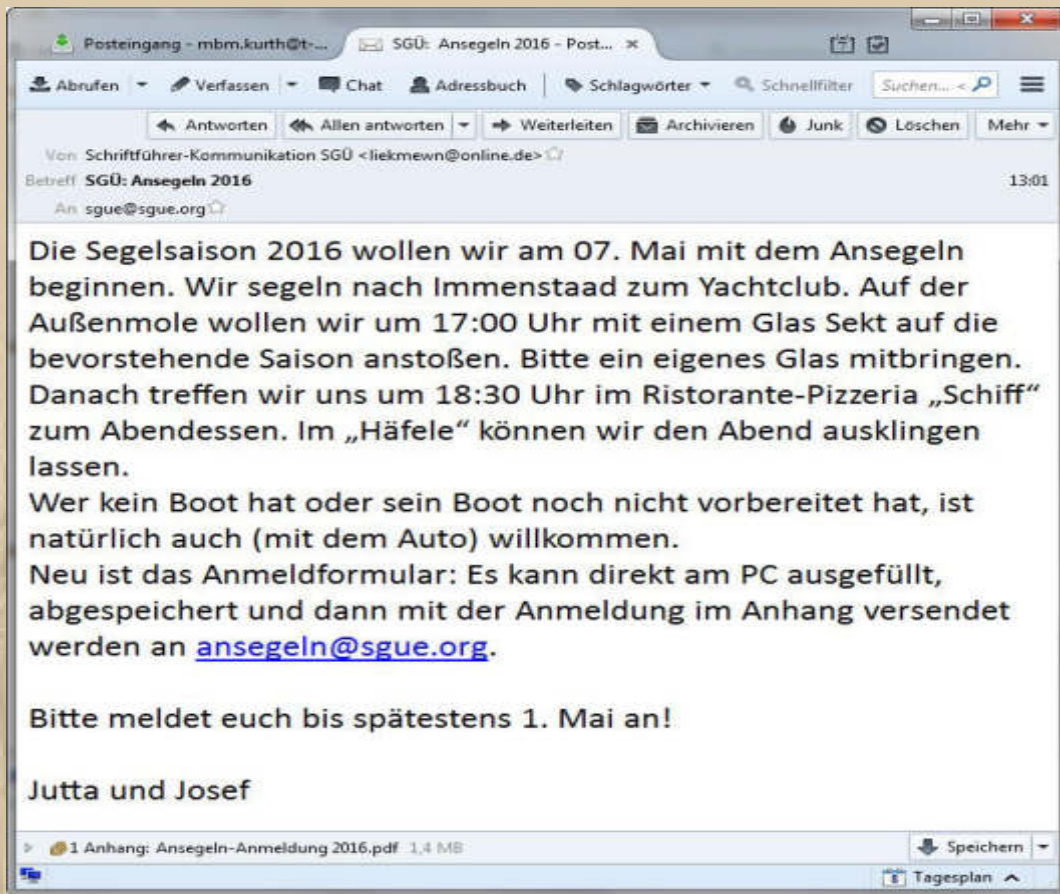

SEGLERGEMEINSCHAFT ÜBERLINGEN E.V.



### Anmeldung zum Ansegeln am 07. Mai 2017 nach Immenstaad

**Wir kommen**

mit  Personen

mit dem Schiff  mit dem Auto.

Wir bieten eine Mitsegelmöglichkeit für  Personen.

Wir suchen eine Mitsegelmöglichkeit.

**Bootsdaten**

Nr.:  Länge:  Breite:  Tiefgang:

Name, Vorname:

Adresse:

Telefon / Handy:

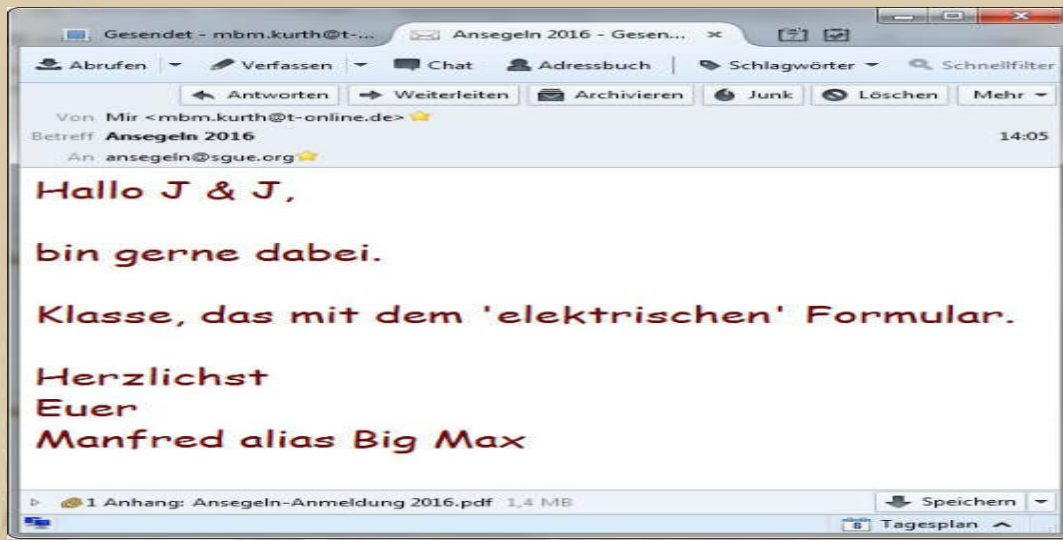

Na bitte, meine Saison läuft an.

13:45 Uhr - Unser Besuch kündigt sich telefonisch an - nun können wir die Fanfarenbläser aufziehen lassen.

14:30 Uhr - Ein weiterer Anruf berichtet von 25 Km Stau. Das wird noch dauern.

14:50 Uhr - Ein *Mini Cooper Works Paceman* biegt auf unseren Hof ein - der Besuch ist da.



218 PS



Wegen des Besuchs gibt es heute ein spätes Mittagessen bzw. ein frühes Abendbrot, je nach Gusto: Spargel mit Schnitzel oder Schinken und Pellkartoffeln. Vorerst wird die Mahlzeit vertagt.

Habe ich einen Spruch des Tages? Ja!

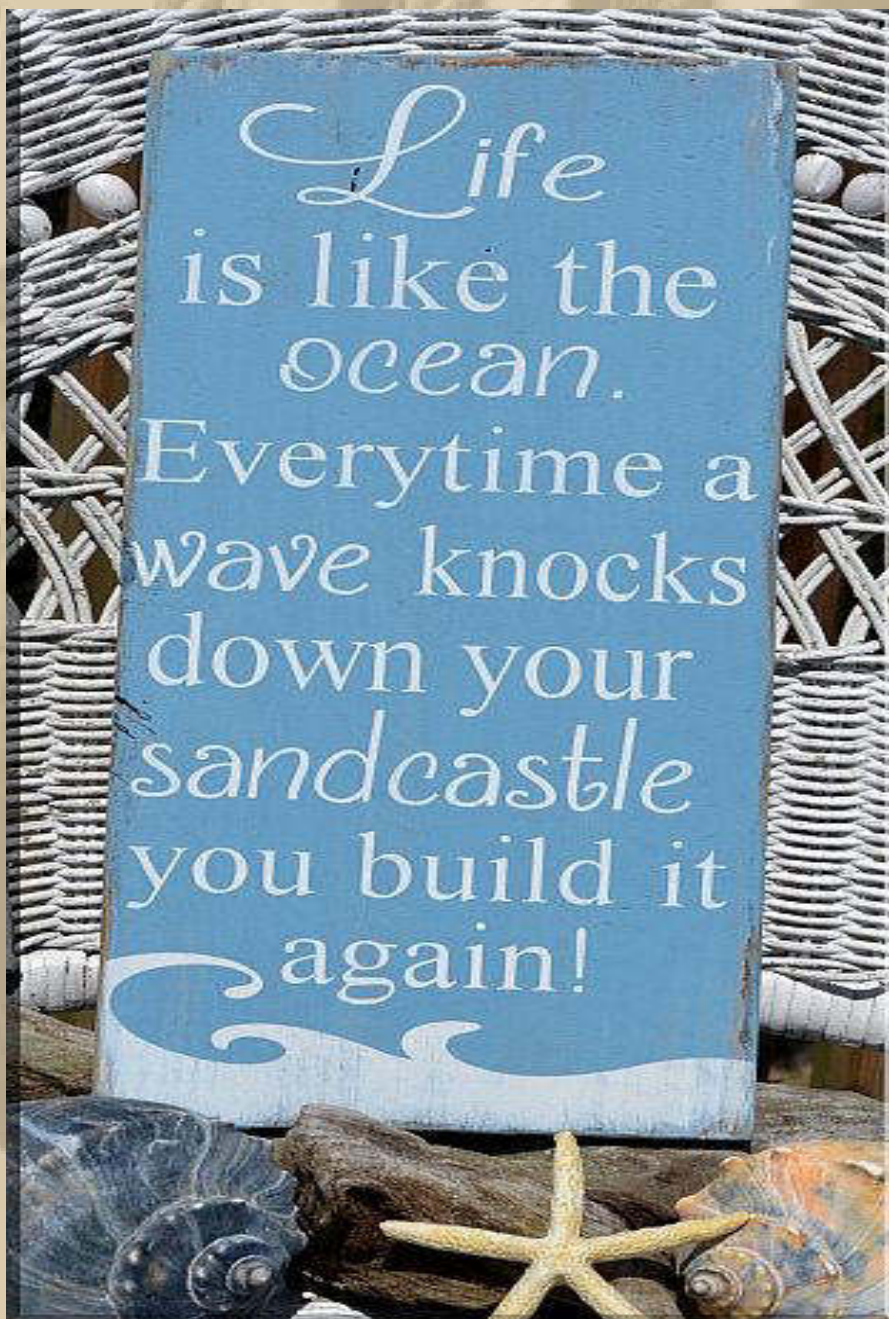

Das Leben ist wie das Meer. Kaum hat eine Welle deine Sandburg zerstört, fängst du unverzüglich mit dem Wiederaufbau an.



16:45 Uhr - Ich lausche & chatte. Schlechte Tonqualität und meine Tastatur schreibt plötzlich mit US buchstaben- und Zeichenbelegung, aber nur bei 1000mikes-Eingaben. Im Schreibprogramm Word ist aber alles normal. Das verstehe, wer will.

Zeitlich lag ich mit dem Abendbrot voll daneben.

Aber gegen 19:30 Uhr ist es dann soweit.



19:45 Uhr - Ich melde mich kurz raus.





Samstag, 9. April 2016:



07:45 Uhr - Ich lausche & chatte, bin aber noch nicht richtig wach. Es ist mir, als hätte ich die ganze Nacht kein Auge zugemacht - Reisefieber!

Schönes, geselliges Frühstück mit unserem Besuch.



P & U



09:45 Uhr - Ohne meine Teilnahme.



Wie wär's mit ein paar anregenden Zahlen? Der **218 PS** 1,6-Liter-Motor bringt Sie in rund 6,8 [6,8] s von 0-100 km/h. Und noch bevor Sie sich von diesem ersten Rausch erholt haben, haben Sie schon die Höchstgeschwindigkeit von 229 [226] km/h erreicht. Eine so hohe Leistung sorgt natürlich auch für einen hohen Verbrauch, stimmt's? Nein! Für ein Auto mit solch großen Bewegungsdrang sind Kraftstoffverbrauch und CO<sub>2</sub>-Ausstoß beeindruckend niedrig.

### MOTOR

Zylinder/Bauart/Ventile	4/Reihe/4	-	218 PS
Hubraum	1598	cm <sup>3</sup>	
Nennleistung/Nenndrehzahl	160/218/6000	kW/PS/1/min	
Max. Drehmoment/Drehzahl	280 (300) / 1900-5000	Nm/1/min	
Hub/Bohrung	85,8 / 77,0	mm	



<b>Verdichtung/empfohlene Kraftstoffart</b>	<b>10.5/ ROZ 91-98</b>
<b>Höchstgeschwindigkeit</b>	<b>229 [226] km/h</b>
<b>Aufladung</b>	<b>Twin-Scroll Turbolader</b>
<b>Beschleunigung 0 – 100 km/h</b>	<b>6,8 [6,8] s</b>
<b><u>GEWICHT / ZULADUNG</u></b>	
<b>Leergewicht (DIN/EU)</b>	<b>1400 [1420] / 1475 [1495] kg</b>
<b>Zulässiges Gesamtgewicht</b>	<b>1870 [1890] kg</b>
<b>Zuladung</b>	<b>470 kg</b>
<b>Gepäckraumvolumen</b>	<b>330 - 1080 l</b>
<b><u>KRAFTSTOFFVERBRAUCH</u></b>	
<b>Verbrauch innerorts</b>	<b>9,2-9,1 [10,6-10,4] l/100 km</b>
<b>Verbrauch außerorts</b>	<b>6,1-6,0 [6,1-5,9] l/100 km</b>
<b>Verbrauch kombiniert</b>	<b>7,3-7,1 [7,7-7,5] l/100 km</b>
<b>CO2-Emissionen kombiniert</b>	<b>169 - 165 [179 - 175] g/km</b>
<b>Tankinhalt ca.</b>	<b>47 l</b>

**11:50 Uhr - Unser Besuch düst ab- nordwärts, viel zu früh.**



**12:45 Uhr - Ich lausche & chatte.**

**Der Tastatur-Zeichensatz ist wieder germanisch, ohne dass ich etwas an den Einstellungen geändert habe, also ein 1000mikes-Problem - abhaken.**

**Ich werde jetzt anfangen, mein Auto für die Segelsaison 2016 zu beladen.**

**Nach 90 Minuten bin ich zu 90% fertig. Diesmal habe ich alle Rücksitze ausgebaut und dafür für 9 Faltkisten mehr Platz, den ich überhaupt nicht brauche. Wenn ich mich nicht irre, kann ich**

diesmal durch den Innenrückspiegel den achteren Verkehr wahrnehmen, das gefällt mir.



16:45 Uhr – Ich lausche & chatte.

Heute und morgen sind die letzten Tage meiner Winterbulletinreihe 2015/16. Ab Montagabend gibt es dann das erste Bodenseebulletin 2016 von Bord meiner MEYLINO, allerdings noch hoch und trocken auf dem Bock – wie jedes Jahr. Der Krantermin ist auf Donnerstag, 14. April eingetragen.



..... Saisonstart 2015

.  
.  
.  
.

Das Abendbrot wird aus Zutaten gemacht, die wir noch im Kühlschrank haben. Marianne hat alles gerne leer, wenn ich auf Tour gehe. Es gibt Hühnergeschnetzeltes mit Blattspinat und einer Rahmsauce. Dazu Karotten/Zucchini Kartoffelpuffer.





Eigentlich gehören da noch Champignons hinein, doch die waren bei uns aus.



19:45 Uhr - Ich lausche & chatte.



Sonntag, 10. April 2016:

07:27 Uhr - Der See schläft noch:



.... am Anleger Immenstaad, das Ziel fürs Ansegeln der SGÜ



07:45 Uhr



..... Jetzt gibt es Frühstück. Tschüss bis 09:45

BigMax

Heute 07:49



09:45 Uhr - Keine Zeit, bin am Garderobe sortieren und Fahrzeug beladen. Das Wetter ist mir hold. Ab heute heißt es wieder: **Wo ich bin, scheint die Sonne.**





### .... Morgenröte im Rheintal

Nachdem ich erneut, 15x schwer bepackt, unsere 2 Etagen genommen habe, um auf 99% Beladung meines Autos zu kommen, fühle ich mich etwas flau und messe meinen Blutzucker.

Ergebnis = 15 Punkte unter dem morgendlichen Nüchternzucker + ein gutes Frühstück. Als hätte ich es nicht schon seit Jahren gewusst, Bewegung ist die beste Diabetes-Begleittherapie.

Nun, mein Plus an Bewegung wird mir im Sommer wieder sehr hilfreich und zweckdienlich sein.

**Diabetes**, insbesondere vom Typ 2, hat in der Regel eine lange Entstehungsgeschichte. Die Krankheit wird so gut wie nie nur durch eine, sondern fast immer durch ein ganzes Bündel von verschiedenen Ursachen ausgelöst **und** aufrechterhalten. Aber in jeder Entstehungsgeschichte spielt **Bewegung**, respektive der Mangel an **Bewegung**, eine Hauptrolle.

Mein Verstand sagt mir das schon, seit der Diabetes bei mir im Jahr 2000 diagnostiziert wurde. Dann habe ich in den Jahren 2012 u. 2013 mein Gewicht um 20 Kg dauerhaft reduziert und kann es halten, ohne mich besonders kasteien zu müssen.

In gesundheitlicher Hinsicht gilt mein Motto für 2016 nicht:  
We Have All The Time In The World, was ja auch mehr  
philosophisch und nicht irdisch-psychisch gemeint ist. Also werde  
ich mir den virtuellen Morgenstern ins Kreuz schlagen und mich  
von Churchills Slogan - Sport sei Mord - lossagen und wieder  
körperliche Aktivität in den Vordergrund treten lassen, ehe eine  
späte Reue zwecklos ist. Mit dem Einzug an Bord wird diese  
Phase wirkungsvoll unterstützt. Ja, mein 'tern' Faltrad ist  
auch schon im Auto:



.... ein toller 20" Drahtesel

Ich bekenne reumütig, dass unser Hometrainer in diesem Winter  
nur einen kümmerlichen Einsatz hatte. Das bereitete mir schon  
ein schlechtes Gewissen, doch mein innerer Schweinehund war  
stärker.



12:45 Uhr - Ich lausche & chatte.



Heute ist die Große Runde von Borkum bis Bornholm ganz lebhaft, denn alle Seefunkstellen wollen einen Funk-Check durchführen. Delta Papa ist geduldig und meint, das gehöre zu seinem Service.

Diogenes sendet noch Impressionen von seiner Heimreise aus dem hohen Norden Schwedens nach Hamburg:



The screenshot shows an email client interface with two open windows: 'Posteingang - mbm.kurth...' and 'Härösand - Posteingang...'. The email is from 'klaus\_w.jessen <klaus\_w.jessen@gmx.de>' to 'Mich <mbm.kurth@t-online.de>' with the subject 'Härösand' and a timestamp of '13:28'. The email body contains the following text:

Moin BigMax,  
nun haben wir zwar schon den Götakanal überquert, der übrigens für viel Geld repariert und renoviert werden soll, aber hier kommt noch ein Bild von einigen alten Holzhäusern aus Härnösand.  
viel Spaß beim Boot, :-):-):-:-)  
Diogenes  
P.S. beim Fischbrowser besteht dasselbe Problem mit dem Anschalten des Tons wie beim Feuerfuchs! :(

Below the text is a photo of a street in Härnösand, Sweden, featuring traditional wooden houses. The photo is titled '20160407\_173043.jpg' and is 2.0 MB in size. The email client interface includes standard navigation buttons like 'Antworten', 'Weiterleiten', 'Archivieren', 'Junk', 'Löschen', and 'Mehr'. At the bottom, there is a 'Speichern' button and a 'Tagesplan' widget.

Posteingang - mbm.kurth... Brahehus - Posteingang... x

Abrufen | Verfassen | Chat | Adressbuch | Schlagwörter | Schnellfilter

Antworten | Weiterleiten | Archivieren | Junk | Löschen | Mehr

Von klaus\_w.jessen <klaus\_w.jessen@gmx.de> ☆

Betreff **Brahehus** 14:45

An Mich <mbm.kurth@t-online.de> ☆

Ehe man wieder hier wohnen kann, uss noch ordentlich renoviert werden!:-):-:-)  
Jgruß! Diogenes

— 20160410\_134319.jpg —



1 Anhang: 20160410\_134319.jpg 2,0 MB

Speichern

Tagesplan



Die letzten Schätze werden aus unserer Tiefkühlung hervorgeholt:



Riesengarnelen & Jacobsmuscheln,  
werden später meine Geschmackssinne erfreuen



16:45 Uhr - Ich lausche & chatte.



.... später 19:45 Uhr - Ich lausche & chatte.

Dank an alle, die sich im Winterhalbjahr 2015/16 so nett mit Beiträgen zu meinen Bulletins eingebracht haben.

..... Fortsetzung folgt

ab morgen, Montag dem 11. April,  
mit den Bodenseebulletins 2016.

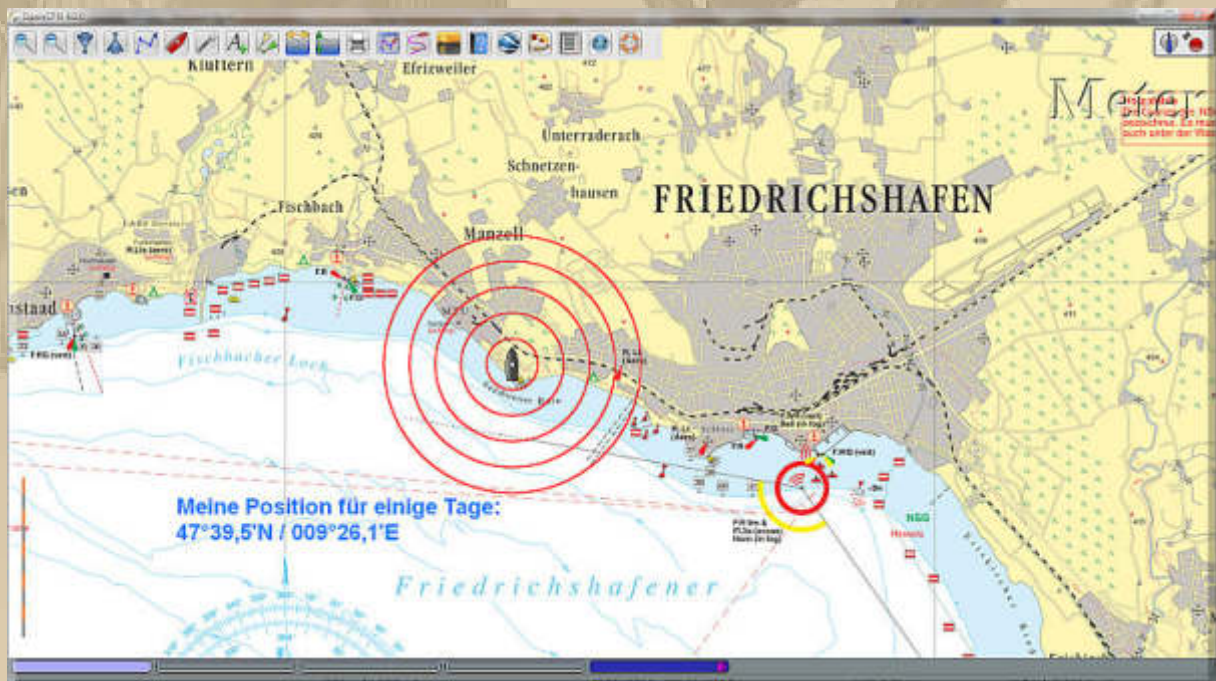



Herzlichst  
Euer  
Big Max



.... mit 60



.... mit 70

Once I lived the life of a millionaire  
Spent all my money, didn't have any care  
Took all my friends out for a mighty good time  
Bought bootleg liquor, *champagne* and wine .....

Eric Clapton: <https://www.youtube.com/watch?v=0b-OHZI1Q5w>

oder

Scrapper Blackwell: <https://www.youtube.com/watch?v=626pNZB8xXE>



.... und mit 80 ? - in 2021 !

**PS.**

**Ich freue mich auch über gelegentliche Lichtblicke aus eurem Leben; nur nicht so schüchtern, traut euch: [mbm.kurth@t-online.de](mailto:mbm.kurth@t-online.de)**

